



EN/RU/DE/FR/IT/ES/JP/KR/PL/RO/NO/SE/DK/HU/FI/CS/SK

Vision Enhancement Imager **User Manual**

V1.0.0

Thank you for purchasing this product. Please read this Guide first and keep it properly for future reference. We hope this product will meet your expectations.

Table of contents

Important.....	1
Illustrations	2
EN English	4
RU Русский.....	23
DE Deutsch	45
FR Français.....	67
IT Italiano	89
ES Español.....	110
JP 日本語	131
KR 한국인	147
PL Polski	165
RO Română	187
NO Norsk.....	208
SE Svenska	229
DK Dansk.....	250
HU Hungarian	270
FI Finland	291
CS Czech Republic	312
SK Slovakia.....	333

Important

This Guide is a general guide for a series of products, which means that the product you receive may differ from the description in the Guide. The actual product you receive shall prevail.

This Guide is prepared to introduce our products to the users. We will try our best to ensure the accuracy of the Guide, but the completeness of the Guide still cannot be guaranteed, because our products have been continuously upgraded. We reserve the right to modify at any time without prior notice.

Illustrations

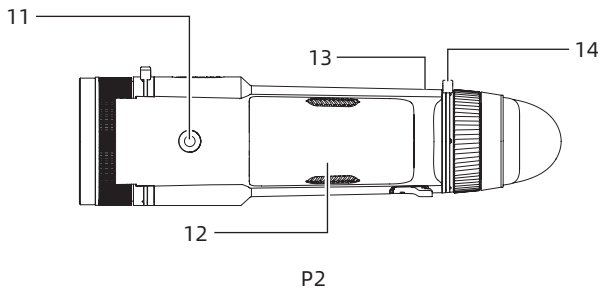
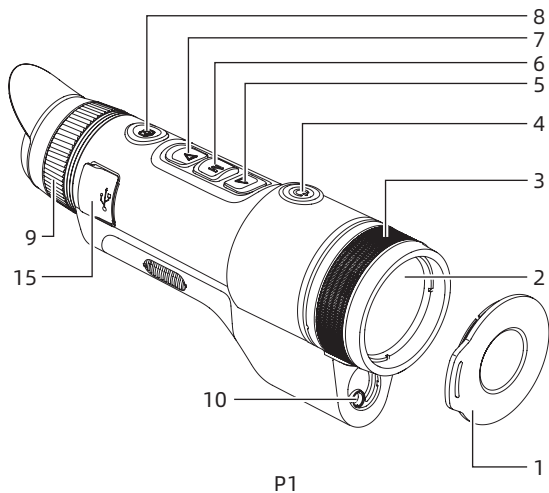

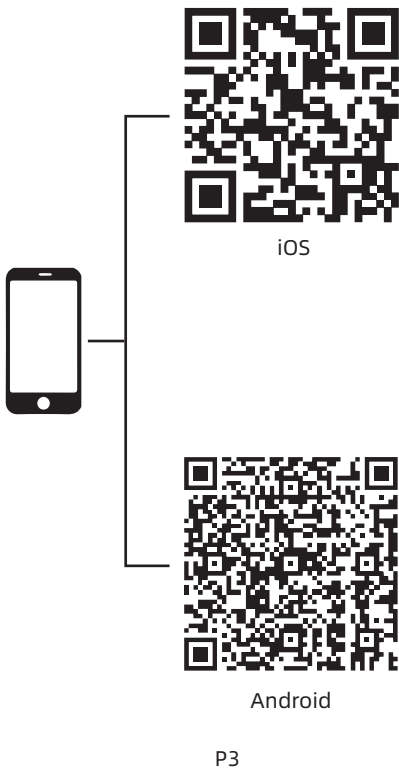

P3

EN English

1. Appearance (P1~P2)

No.	Components	Functions
1	Lens cap	Protect lens
2	Lens	Detect the surroundings
3	Zoom Ring	Rotate the zoom ring to the left to get a longer focal length Rotate the zoom ring to the right to get a shorter focal length
4	Power Button	Short press: shutter compensation/ wake-up/exit menu Long press: power on/off
5	Up Button	Short press: integer magnification/ change menu options Long press: smooth step amplification/ change menu options
6	Menu Button	Short press: bring up the shortcut menu/ confirm to save the settings Long press: bring up the main menu/ exit the current menu without saving
7	Down Button	Short press: open the menu options of laser ranging/single ranging/change menu options Long press: close the laser ranging/ change menu options
8	Shutter Button	Short press: take a photo Long press: Start/save recording

No.	Components	Functions
9	Visibility Adjustment	Rotate to adjust the eyepiece visibility
10	Ranging laser module	Laser ranging
11	Triangular Base Interface	1/4 in standard interface
12	Battery Compartment	Space for installing batteries
13	MIC	Sound-recording port
14	Wristband Ring	Connect the wristband, Press to turn
15	Type-C Port	Connect the PC and the external screen via type-C cable

2. Battery installation (P1)

- (1) Press the battery compartment cover buckle and pull out the battery compartment cover;
- (2) Insert 2 batteries according to the positive and negative indications;
- (3) Push on the battery compartment cover;

3. Data transmission (P2)

- (1) Start the device to ensure it is in power-on state;
- (2) Connect the device to the PC via USB Type-C cable;
- (3) Access the data stored in the device from the PC;

4. Connection to mobile APP

- (1) Start the device to ensure it is in power-on state;
- (2) Turn on the WiFi hotspot on the device;
- (3) Search the WiFi hotspot name of the device through the mobile phone and connect;
- (4) Open the TargetIR APP on the mobile phone to get the real-time image of the device. Then you can control and access the device;

5. Charging/power supply

a. Charging mode

The device is for power supply only, but cannot be charged.

b. Power supply mode

Adapter and battery power supply is supported.

Adapter power supply:

The standard adapter of the product is used to connect the device for power supply. Open the USB cover and connect the adapter. The power supply icon as shown below can be seen in the lower left corner of the screen.









Battery power supply:

Power supply can be realized after the battery is installed according to the battery installation steps.

When the power level of battery changes, the power level indicator is displayed in the middle of the screen, with the illuminated part of the indicator showing the remaining power of battery.

After powering on and entering the real-time screen, the correct icon for the above power level of battery will be displayed in the lower left corner of the screen.

The power level is as follows:

High power level of external battery	
Medium-high power level of external battery	
Medium power level of external battery	
Medium-low power level of external battery	
Low power level of external battery	
Too low power level of external battery	

Note: The battery at low power level should be replaced in a timely manner!

6. Function description

Power-on

Long press the power button in the power-off state until a startup screen appears in the eyepiece, indicating that the device has been started successfully.

Power-off

Long press the power button in the power-on state to display the shutdown progress bar, until the progress bar

is completed for successful shutdown.



Display off

Long press the power button under the power-on state to display the shutdown progress bar. Before the progress bar is completed, releasing the power button can cancel the shutdown and enter the Display off mode.

Display on

In the Display off mode, triggering the device button can wake up the screen.

Compensation

Manual compensation: Short press the on/off button to complete the compensation action.

Automatic compensation: The compensation operation is executed automatically according to the focal temperature.

Exit menu

When the device is turned on and the menu is displayed, short pressing the power button can enable the device return to the real-time interface without saving.

Ranging

Short press the Down button to start ranging; For single ranging mode, a short press on the Down button can enable to measure the distance of the target, and a long press will disable the ranging function. The right zone displays the distance value of the target and ranging mode.

Ranging mode: Single ranging and continuous ranging modes are available. In the single ranging mode, a short press on the Down button will proceed a ranging and update the distance value. In continuous ranging mode, automatic ranging will be performed once every second.



Angle: When this function is enabled, the right zone will display the pitching angle of the device, falling within $[-90^{\circ}, 90^{\circ}]$. Angle will not be displayed when the ranging

function is disabled.



Vertical height: When this function is enabled, the right zone will display the vertical height of the target. Vertical height will not be displayed when the ranging function is disabled.



Image enlargement: the real-time image is electronically enlarged at the magnification of 1x, 2x, 4x and 8x by short

pressing the Up button, and at the electronic magnification of 0.1x by long pressing the Up button.

Scenario mode: Three scenario modes can be set: natural/enhanced/highlighted.

Picture-in-picture (PIP): You can turn off the picture-in-picture mode and switch the position of picture in picture to the upper left, upper middle and upper right. The picture-in-picture display captures the center part of the real-time picture and magnifies it by 2 times.



WiFi: The WiFi hotspots in two frequency bands, 2.4G or 5G, can be set up. After being connected through the mobile client and device, real-time images can be transmitted to the mobile APP, and the device can be operated through the mobile APP.

WiFi account: TJ-XXXX (XXXX represents the last four digits of the MAC address)

Password: 12345678



Hotspot tracking: When the device is turned on, the hotspot tracking cursor is displayed, which tracks the highest temperature point on the screen.

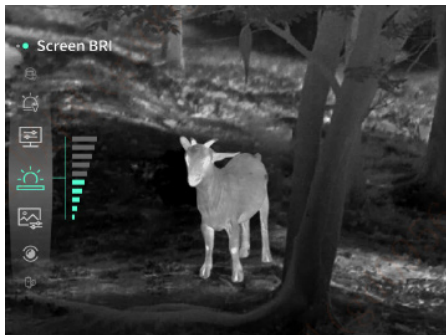

Image outlining: After the image is opened, the contours of all targets in the real-time screen can be drawn.

Super power-saving: If the super power-saving mode is switched on, a super power-saving icon appears, and the OLED brightness is nonadjustable and fixed at 20%. In this case, WIFI, hotspot tracking, and image outlining functions cannot be turned on. If they are already turned on, they can be turned off directly.



Screen brightness: 10 levels of screen brightness can be set.



Pseudo color: To set the pseudo color displayed in real-time screen, white thermal, black thermal, red thermal, iron red, blue thermal or green thermal can be selected.

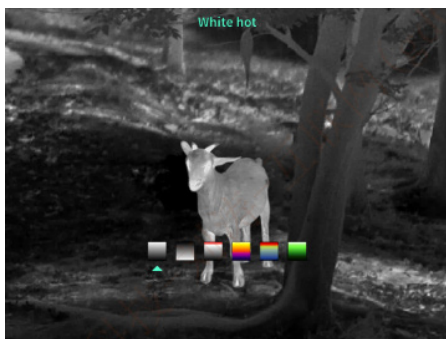

Brightness: The screen brightness can be adjustable in a total of 10 levels.

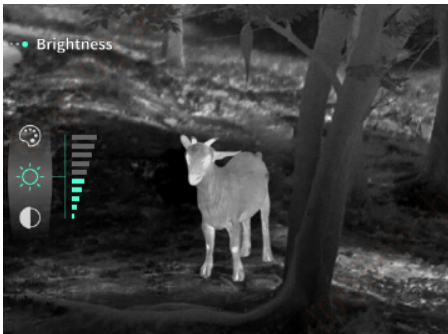

Contrast: The screen contrast is adjustable in a total of 10 levels.

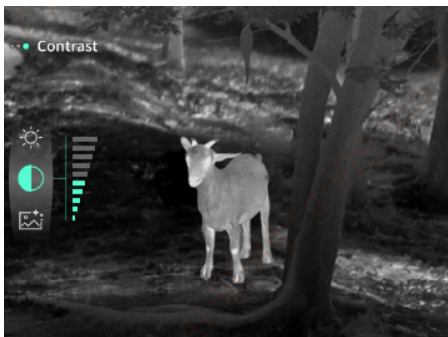

Screen enhancement: Enable the adjustable imaging quality and highlight the target details in real time.

Tone: The display tone of the picture can be set. The cold tone imaging is clearer, while the warm tone imaging is more benign.



Compensation mode: Manual or automatic compensation modes are available for the screen.

Smart stay: The automatic sleep time can be set to 5/10/15 minutes. If no operation is performed within the set time, the device starts the countdown to sleep. After the countdown ends, the device sleeps.

Timed shutdown: The automatic shutdown time can be set to 15/30/60 minutes. If no operation is performed within the set time, the device will start the countdown to shut down. After the countdown ends, the device will shut down.

Timed closing menu: The time to automatically close the menu can be set to 10/20/60 seconds. If no operation is performed within the set time, the menu will be closed.

Fixed-duration video recording: The video recording duration can be set at 15s or 60s. After recording to the specified duration, the video will be automatically ended and saved. When the fixed-duration video recording turned off, the maximum video recording duration will be 99 minutes and 59 seconds.

Audio: When audio is turned on, audio will be recorded synchronously with the video, and sound will be played simultaneously with the video. When audio is turned off, then the recorded video will have no sound;



OSD: If OSD is turned on, all elements on the interface will be included in the images and video files saved after taking photos/videos. If OSD is turned off, no UI element on the interface will be included in the images and video files saved after taking photos/videos, but all UI elements on the interface will still be displayed on the real-time screen as usual.

Watermark: If watermark is enabled, the time and date will be displayed in the bottom right corner of the screen. After taking photos and videos, the time information for saving the photos and videos will also be displayed.



Compass: When it is turned on, the direction pointed by the lens of the device will be displayed at the top of the screen.



Language settings: Support the switching among the languages such as English, Russian, German, French, Italian, Spanish, Japanese, Korean, Polish, Romanian, Norwegian, Swedish ,Danish ,Hungarian, Finnish, Czech

and Slovak.

Unit: there are two optional units: meter and yard. When one unit is selected, the target distance or vertical height will be displayed in the selected unit.

Time setting: Set the time and date on the device, and the results will be synchronized to the watermarked display.

Time format: 12H/24H systems are available for option, and the results will be synchronized to the watermarked display.

Vibration: The function can be turned on or off. If it is turned on, the device will vibrate at its startup and at the moment the target is tracked by AI. On the contrary, if it is turned off, the device does not vibrate at its shutdown or at the moment the target is tracked by AI.

Date style: YYYY-MM-DD and DD-MM-YYYY are optional, and the results will be synchronized to the watermarked display.

Screen-off display: When the device enters the screen-off state after starting, the standby icon will be displayed on the screen to reduce the power consumption. Press any button on the device to restore screen display.

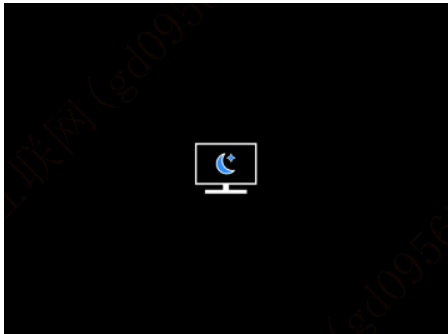

Bluetooth: Used to connect to a Bluetooth remote control, thereby controlling the device through remote control.

Memory card formatting: Delete all files from the memory card of the device.

Restore default: The device can be restored to factory settings. After being restored to the default, the device will automatically restart and display the language guidance interface.

About: The information, such as device software version and MAC address, can be viewed.

7. Item list

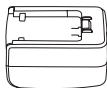

5V2A adapter
x1

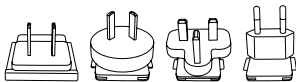

Adapter plug:
EU x1, UK x1, US x1, AU x1



Battery
x 2

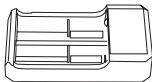

Battery charging stand
x 1

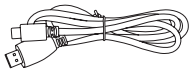

Data cable
x 1



Quick operation manual
x 1

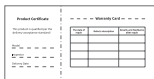

Warranty card
x 1



Safety information sheet
x 1

Guide for common troubleshooting

1. The device cannot be powered on.

Solution: Replace the battery or connect the adapter to

power on.

2. Device prompts that it is disabled to take photos/videos.

Solution: The memory space of the device is full, and it is necessary to format the memory card or disconnect the device from the computer.

3. The displayed time on the device does not match the actual time.

Solution: Reset the time and date on the device in the menu.

4. The screen turns off during use

Solution: Short press the composite knob to wake up and light the screen.

5. The device imaging is blurry during use

Solution: Rotate the lens to manually focus until the display is clear.

Storage and transportation

Storage:

1. Storage conditions for the packaged product: well-ventilated and clean indoor space at $-40^{\circ}\text{C} \sim 60^{\circ}\text{C}$, with $\leq 95\% \text{RH}$, and no condensed or corrosive gas;
2. Please take it out and charge it at regular intervals of 3 months.

Transportation:

Avoid rain, water invasion, upside down, violent vibration and impact during transportation. Handle with care and do not throw the product.

1. Внешний вид (P1 - P2)

№ п.п.	Наименование элемента	Функция
1	Крышка объектива	Защитить линзу
2	Объектив	Обнаружение окружающей среды
3	Кольцо фокусировки	Поверните влево, чтобы отрегулировать дальний фокус Поверните вправо, чтобы отрегулировать ближний фокус
4	Клавиша питания	Короткое нажатие: компенсация затвора/ пробуждение/выход из меню Длительное нажатие: включение/выключение питания
5	Клавиша вверх	Короткое нажатие: целократное увеличение/ переключение опции меню Длительное нажатие: плавное пошаговое увеличение/ переключение опции меню

№ п.п.	Наименование элемента	Функция
6	Клавиша меню	Короткое нажатие: вызов контекстного меню/ подтверждение сохранения настроек Длительное нажатие: вызов главного меню/выход из текущего меню без сохранения
7	Клавиша вниз	Короткое нажатие: включение лазерной дальнометрии/ единичной дальнометрии/ переключение опции меню Длительное нажатие: выключение лазерной дальнометрии/переключение опции меню
8	Затвор	Короткое нажатие: фотосъемка Длительное нажатие: начать запись/сохранить видео
9	Регулировка видимости	Поверните для регулировки видимости окуляра
10	Дальномерный лазерный модуль	Лазерная дальнометрия
11	Интерфейс для подключения штатива	Стандартный интерфейс 1/4 дюйма

№ п.п.	Наименование элемента	Функция
12	Батарейный отсек	Установите аккумулятор сюда
13	MIC	Это порт записи
14	Петля для ремешка на руку	Подсоедините ремешок для рук, нажмите и поверните
15	Интерфейс Type-C	Подключить ПК и внешний экран с помощью кабеля type-C

2. Установка аккумулятора (P1)

1. Нажмите застежку крышки батарейного отсека и вытащите крышку батарейного отсека;
2. Вставьте 2 аккумулятора согласно маркировке положительной и отрицательной полярности;
3. Затяните крышку батарейного отсека;

3. Передача данных (P2)

1. Запустите устройство, чтобы оно включилось;
2. Подключите устройство к ПК через кабель USB-TypeC;
3. Доступ к данным в хранилище устройства на ПК;

4. Подключение к мобильному приложению

1. Запустите устройство, чтобы оно включилось;
2. Включите точку доступа Wi-Fi на устройстве;
3. Найдите имя точки доступа Wi-Fi устройства на

своем мобильном телефоне и подключитесь;

4. Запустите приложение TargetIR на своем мобильном телефоне, чтобы получать изображения устройства в реальном времени, управлять устройством и получать к нему доступ;

5. Зарядка/питание

а. Способ зарядки

Устройство поддерживает только питание и не поддерживает зарядку.

б. Способ питания

Устройство поддерживает питание от адаптера и аккумулятора.

Питание от адаптера:

Для подключения устройства к источнику питания можно использовать стандартный адаптер устройства. Откройте крышку USB, подключите адаптер, в левом нижнем углу экрана появится значок источника питания.



Питание от аккумулятора:

Питание можно подавать после установки аккумулятора в соответствии с процедурой установки аккумулятора.

При изменении уровня заряда батареи в центре экрана отображается индикатор заряда, а

светящаяся часть индикатора заряда показывает оставшийся заряд батареи.

После включения и входа в кадр в режиме реального времени, значок, соответствующий указанному выше уровню заряда батареи, будет отображаться в левом нижнем углу экрана.

Уровни зарядности заключаются в следующем:

Высокий уровень заряда наружного аккумулятора 

Средний и высокий уровень заряда наружного аккумулятора 

Средний уровень заряда наружного аккумулятора 

Средний и низкий уровень заряда наружного аккумулятора 

Низкий уровень заряда наружного аккумулятора 

Слишком низкий уровень заряда наружного аккумулятора 

ВНИМАНИЕ: когда батарея разряжена, вовремя замените батарею!

6. Функциональное описание

Включение

В состоянии выключения нажмите и удерживайте клавишу питания, пока в окуляре не появится загрузочное изображение, после чего устройство будет успешно включено.

Выключение

В состоянии включения нажмите и удерживайте клавишу питания, отобразится полоса загрузки выключения, и выключение удачно, когда индикатор выполнения завершен.



Отключение дисплея

В состоянии включения нажмите и удерживайте клавишу питания, чтобы отобразить полосу загрузки выключения, до завершения индикатора выполнения отпустите клавишу питания, чтобы отменить

выключение и войти в режим display off.

Включение дисплея

В режиме отключения дисплея нажатие клавиши устройства активирует дисплей.

Компенсация

В режиме ручной компенсации коротко нажмите клавишу питания, чтобы завершить соответствующее действие компенсации.

Режим автоматической компенсации автоматически выполняет действие компенсации в зависимости от температуры фокуса.

Выход из меню

Когда устройство включено и вызывается меню, коротко нажмите клавишу питания, устройство не сохранится и вернется в интерфейс реального времени.

Дальнометрия: коротко нажмите клавишу вниз для включения дальнометрии. В режиме единичной дальнометрии коротко нажмите клавишу вниз для измерения расстояния до объекта. Нажмите и удерживайте, чтобы выключить функцию дальнометрии. Значение расстояния до объекта и режим дальнометрии отображается справа.

Режим дальнометрии: режим дальнометрии можно переключить на единичную или непрерывную дальнометрию. В режиме единичной дальнометрии коротко нажмите клавишу вниз один раз, чтобы

выполнить дальнометрию и обновить значение расстояния. В режиме непрерывной дальнометрии автоматически измеряет расстояние один раз в секунду.



Угол: при включении справа отображается угол понижения и возвышения устройства, диапазон значений угла составляет $[-90^\circ, 90^\circ]$, угол не отображается, если функция дальнометрии выключена.



Вертикальная высота: при включении вертикальная высота цели отображается справа. Когда функция дальнометрии выключена, вертикальная высота не отображается.



Увеличение экрана: экран в реальном времени имеет электронное увеличение в 1, 2, 4, 8 раз при коротком нажатии клавиши вверх и в 0,1 раз при длительном нажатии клавиши вверх.

Режим сцены: можно установить три режима сцены: натур/увеличение/повышенная яркость.

Картинка в картинке: Можно отключить режим «картинка в картинке» и переключить положение «картинка в картинке»: в левом верхнем углу, в среднем верхнем положении, в правом верхнем углу; Экран отображения «картинка в картинке» формируется путем перехвата центральной части экрана реального времени и увеличения ее в 2 раза.



WiFi: можно настроить точки доступа Wi-Fi в двух диапазонах частот 2,4G или 5G, когда мобильный клиент и устройство подключены, изображения в реальном времени могут передаваться в мобильное приложение в режиме реального времени, и устройством можно управлять через мобильное приложение.

Учетная запись Wi-Fi: TJ-XXXX (XXXX – последние четыре цифры MAC-адреса)

Пароль: 12345678



Следование за хот-спотами: при включении отображается курсор следования за хот-спотами, который отслеживает точку с самой высокой температурой на карте.



Штрих изображения: при включении можно рисовать контуры всех целей на экране в режиме реального

времени.

Сверхэнергосбережение: значок

сверхэнергосбережения появится после включения, яркость OLED фиксируется на уровне 20% и не может быть отрегулирована, функции WIFI, следования за хот-спотам и штриха изображения включить невозможно. Если они уже включены, они будут выключены напрямую.



Яркость экрана: может переключать 10 уровней яркости экрана.



Режим псевдоцвета: можно установить псевдоцвет, отображаемый на экране в режиме реального времени, можете выбрать шесть режимов псевдоцвета: белый горячий/черный горячий/красный горячий/железный красный/синий горячий/зеленый горячий.



Яркость: регулируемая яркость изображения, 10 регулируемых уровней.



Контрастность: регулируемая контрастность изображения, 10 регулируемых уровней.

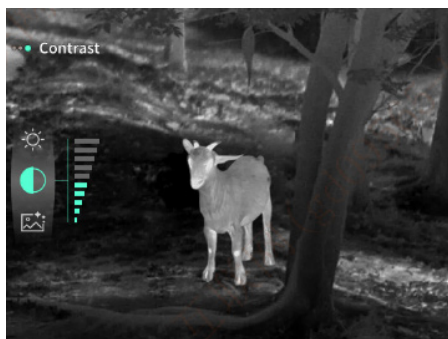

Улучшение изображения: качество изображения можно настроить после включения, и изображение в реальном времени выделит детали объекта.

Тональность: Можно выбрать цветовой тон для отображения изображения: изображение в холодных тонах более четкое, а в теплых тонах – мягче.



Метод компенсации: можно установить два способа компенсации: ручная компенсация или автоматическая компенсация.

Умный покой: можно установить автоблокировку на 5/10/15 минут. Если в течение установленного времени не выполняется никаких операций, устройство войдет в обратный отсчет сна и перейдет в режим сна после окончания обратного отсчета.

Выключение назначенного времени: можно установить время автоматического выключения на 15/30/60 минут. Если в течение установленного времени не выполняется никаких операций, устройство войдет в обратный отсчет выключения и выключится при окончании обратного отсчета.

Выключение меню в назначенное время: можно установить время автоматического выключения меню на 10/20/60 сек. Если в течение установленного

времени не выполняется никаких операций, меню закрывается.

Запись в ограниченное время: можно установить время записи видео на 15 секунд или 60 секунд. После записи в течение указанного времени запись видео автоматически завершится и будет сохранена. Когда запись в ограниченное время выключена, максимально возможное время записи видео составляет 99 минут и 59 секунд.

Аудио: включите аудио, записывайте аудио одновременно при видеозаписи и воспроизводите звук одновременно с воспроизведением видео; выключите аудио, и записанное видео не будет иметь звука;



OSD: включите OSD, и изображения и видеофайлы, сохраненные после съемки изображений/



Настройка языка: поддержка переключения языков на английский/русский/немецкий/французский/итальянский/испанский/японский/корейский/польский/румынский/норвежский/шведский/датский/венгерский/финский/чешский/словацкий.

Единица измерения: на выбор доступны две единицы измерения: метры и ярды. После выбора единицы измерения дальнометрия будет использовать выбранную единицу измерения для отображения расстояния до объекта или вертикальной высоты.

Настройка времени: установите время и дату устройства, и результаты синхронизируются с отображением водяных знаков.

Формат времени: можно выбрать 12-часовой или 24-часовой формат, а результаты синхронизируются с отображением водяных знаков.

Формат даты: можно выбрать YYYY-MM-DD/MM-DD-YYYY/DD-MM-YYYY, а результаты синхронизируются с отображением водяных знаков.

Вибрация: можно включить или выключить эту функцию. После включения функции вибрации устройство будет вибрировать при включении, когда AI отслеживает цель, устройство также будет вибрировать, чтобы напомнить вам; после выключения его, при включении или когда AI отслеживает цель, устройство не будет вибрировать.

Выключение экрана: когда устройство после включения переходит в состояние выключения экрана, на экране отображается значок режима ожидания, чтобы снизить энергопотребление устройства. Нажмите любую кнопку на устройстве, чтобы восстановить отображение экрана.

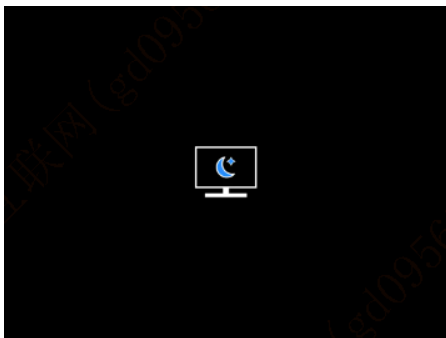

Bluetooth: можно подключить пульт дистанционного управления Bluetooth, и устройством можно управлять с помощью пульта дистанционного управления.

Форматирование карты памяти: удалите все файлы на карте памяти устройства.

Восстановление значения по умолчанию: устройство можно восстановить до заводских настроек; после восстановления значения по умолчанию устройство автоматически перезагрузится, и появится интерфейс языковой подсказки.

О: можно просмотреть такую информацию, как номер версии программного обеспечения устройства и MAC-адрес.

7. Список предметов

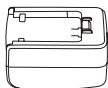

Адаптер 5V2A x1

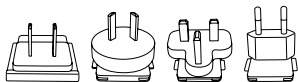

Вилки адаптера:
европейская x1, британская
x1, американская x1,
австралийская x1

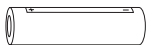

Батарея x2

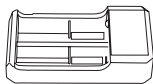

Док-станция батареи
x 1

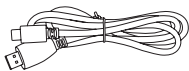

Дата-кабель
x 1



Краткое руководство по
эксплуатации x1

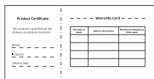

Гарантийный талон
x1



Инструкция по технике
безопасности x1

Руководство по устранению типичных неисправностей

1. Устройство не включается

Решение: заменить аккумулятор или подключить адаптер к источнику питания, а затем включите его.

2. Устройство показывает, что не может снимать фото/ видео.

Решение: внутренняя память устройства заполнена, необходимо отформатировать карту памяти или отключить устройство от компьютера.

3. Время отображения устройства не соответствует реальному отображению времени.

Решение: снова установить время и дату устройства в меню.

4. Экран гаснет во время использования

Решение: кратко нажмите композитную ручку, чтобы

выйти из состояния покоя и зажечь экран.

5. Изображение на устройстве размыто при использовании

Решение: повернуть объектив, чтобы сфокусироваться вручную, пока отображение не станет четким.

Хранение и транспортировка

Хранение:

1. Упакованные продукты должны быть хранены в хорошо проветриваемом и чистом помещении с температурой -40°C - 60°C, относительной влажностью не выше 95%, без конденсата и агрессивных газов;
2. Пожалуйста, вынимайте его и заряжайте раз в 3 месяца.

Транспортировка:

1. Во время транспортировки и обращения продукт должен быть защищен от дождя, погружения в воду и перевернутого положения, а также сильных вибраций и ударов. Будьте осторожны при перемещении, категорически запрещается бросать.

DE Deutsch

1. Erscheinungsbild (P1~P2)

Seriennummer	Gerätename	Funktion
1	Objektivkappe	Objektiv schützen
2	Objektiv	Erkunden Sie die Umgebung
3	Fokussiererring	Nach links drehen, um weit zu fokussieren Nach rechts drehen, um nah zu fokussieren
4	Ein-/Ausschalttaste	Kurzer Druck: Auslösekompensation/ Aufwecken/Menü verlassen Langer Druck: Ein-/Ausschalten
5	Obere Taste	Kurzdrücken: in ganzzahligen Vielfachen einzoomen/ Menüeinstellungen schalten Langdrücken: stufenlos einzoomen/ Menüeinstellungen schalten

Seriennummer	Gerätename	Funktion
6	Menütaste	Kurzer Druck: Schnellmenü aufrufen/Einstellungen speichern bestätigen Langer Druck: Hauptmenü aufrufen/Aktuelles Menü ohne Speichern verlassen
7	Untere Taste	Kurzdrücken: Laserentfernungsmessung aktivieren/einmalige Entfernungsmessung/ Menüeinstellungen schalten Langdrücken: Laserentfernungsmessung deaktivieren/ Menüeinstellungen schalten
8	Foto-Aufnahmetaste	Kurzdrücken: Foto aufnehmen Langdrücken: Aufnahme starten/Speichern Sie die Aufnahme
9	Sicht-Einstellung	Drehen Sie, um den Okular diopter anzupassen.
10	Entfernungsmessungs-Lasermodul	Entfernungsmessungs-Laser

Seriennummer	Gerätename	Funktion
11	Stativanschluss	1/4-Zoll-Standardanschluss
12	Batteriefach	Batterien hier einsetzen
13	MIC	Mikrofonanschluss
14	Handschlaufenring	Schließen Sie das Handband an, drücken Sie es, um es zu drehen
15	Typ-C Anschluss	Verbinden Sie den PC und den externen Bildschirm über das Typ-C-Kabel

2. Einbau des Akkus (P1)

1. Drücken Sie die Verriegelung des Batteriefachdeckels, und entfernen Sie den Batteriefachdeckel;
2. Setzen Sie 2 Batterien entsprechend der Polaritätsmarkierung ein;
3. Schließen Sie den Batteriefachdeckel;

3. Datenübertragung (P2)

1. Schalten Sie das Gerät ein;
2. Verbinden Sie das Gerät mit dem PC über das USB-Typ-C-Kabel;
3. Greifen Sie auf die Daten im Gerätespeicher vom PC aus zu;

4. Verbinden Sie die mobile APP

1. Schalten Sie das Gerät ein;
2. Aktivieren Sie den WiFi-Hotspot auf dem Gerät;
3. Suchen Sie auf dem Handy nach dem WiFi-Hotspot des Geräts und verbinden Sie sich damit;
4. Starten Sie die TargetIR-App auf dem Handy, um das Echtzeitbild des Geräts zu erhalten, das Gerät zu steuern und darauf zuzugreifen;

5. Aufladen/Stromversorgung

a. Auflade-Modus

Das Gerät unterstützt ausschließlich die Stromversorgung, nicht das Aufladen.

b. Stromversorgungsmodus

Es unterstützt die Adapter- und Batteriestromversorgung.

Adapter-Stromversorgung:

Sie können den Standardadapter verwenden, um das Gerät mit Strom zu versorgen. Öffnen Sie die USB-Abdeckung und schließen Sie den Adapter an. Das unten abgebildete Stromversorgungssymbol erscheint in der unteren linken Ecke der Anzeige.



Batterie-Stromversorgung:

Die Stromversorgung kann nach dem Einsetzen der Batterie gemäß den Installationsschritten der Batterie erfolgen.

Wenn sich der Batteriestand ändert, wird der Batteriestandsanzeiger in der Mitte des Bildschirms angezeigt, und der beleuchtete Teil des Anzeigers zeigt den verbleibenden Batteriestand an.

Nach dem Aufrufen des Echtzeit-Bildschirms wird das dem oben genannten Batteriestand entsprechende Symbol in der linken unteren Ecke des Bildschirms angezeigt.

Der Energiestand ist wie folgt:

Der Energiestand der externen Batterie ist hoch 

Der Energiestand der externen Batterie ist mittelhoch 

Der Energiestand der externen Batterie ist mittel 

Der Energiestand der externen Batterie ist mittel-niedrig 

Der Energiestand der externen Batterie ist niedrig 

Der Energiestand der externen Batterie ist zu niedrig 

Hinweis: Wenn der Energiestand niedrig ist, ersetzen Sie bitte rechtzeitig die Batterie!

6. Funktionsbeschreibung

Einschalten

Halten Sie die Einschalttaste im ausgeschalteten Zustand lange gedrückt, bis das Startbild im Okular erscheint, das Gerät ist dann erfolgreich gestartet.

Herunterfahren

Halten Sie die Netztaste im eingeschalteten Zustand gedrückt, um den Fortschrittsbalken für das Herunterfahren anzuzeigen, der so lange angezeigt wird, bis das Herunterfahren nach Beenden des Fortschrittsbalkens erfolgreich verläuft.



Display off

Halten Sie die Einschalttaste im eingeschalteten Zustand lange gedrückt, um den Fortschrittsbalken für das Herunterfahren anzuzeigen. Bevor der Fortschrittsbalken beendet ist, drücken Sie kurz die Einschalttaste, um das Herunterfahren abubrechen und in den Anzeige Aus-Modus zu schalten.

Display on

Drücken Sie im Anzeige-Aus-Modus die Gerätetaste, um den Bildschirm aufzuwecken.

Anzeige eingeschaltet

Manueller Ausgleich. Drücken Sie im Anzeige-Aus-Modus die Gerätetaste, um den Bildschirm aufzuwecken.

Automatischer Ausgleich. Der Ausgleich erfolgt automatisch gemäß der Fokustemperatur.

Menü Beenden

Wenn das Gerät eingeschaltet ist und das Menü angezeigt wird, betätigen Sie kurz die Einschalttaste, damit das Gerät nicht gespeichert wird und zur Echtzeitschnittstelle zurückkehrt.

Entfernungsmessung: Kurzdrücken Sie die „Daunen“-Taste, um die Entfernungsmessung zu aktivieren. Kurzdrücken Sie im Einzelentfernungsmodus kurz die „Daunen“-Taste, um die Entfernung vom Ziel zu messen, oder langdrücken Sie sie, um die Entfernungsmessung

zu deaktivieren. Der Entfernungswert vom Ziels und der Entfernungsmessmodus werden auf der rechten Seite angezeigt.

Entfernungsmessmodus: Der Messmodus kann zwischen Einzelmessung und dauerhafterer Messung geschaltet werden. Kurzdrücken Sie im Einzelentfernungsmodus einmal die „Down“-Taste, um die Entfernung einmal zu messen und den Entfernungswert zu aktualisieren. Im dauerhaften Entfernungsmessmodus wird die Entfernung automatisch einmal pro Sekunde gemessen.

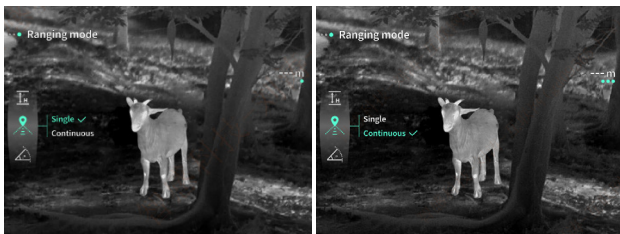

Winkel: Wenn diese Funktion aktiviert ist, wird der Geräte-Neigungswinkel auf der rechten Seite in einem Intervall von $[-90^\circ, 90^\circ]$ angezeigt. Wenn die Entfernungsmessfunktion deaktiviert ist, wird er nicht angezeigt.



Vertikale Höhe: Wenn diese Funktion aktiviert ist, wird die vertikale Höhe des Ziels auf der rechten Seite angezeigt; Wenn die Entfernungsmess-Funktion deaktiviert ist, wird er nicht angezeigt.



Einzoomen: Kurzdrücken Sie in der Echtzeitschnittstelle auf die „Nach oben“-Taste, um digital 1, 2, 4 oder 8-fach

einzuzoomen, oder langdrücken Sie die „Nach oben“-Taste, um digital um 0,1x einzuzoomen

Szenenmodus: Es sind drei Szenenmodi verfügbar: Natürlich/Optimiert/Highlight.

Bild im Bild: Sie können die Bild-in-Bild-Anzeige deaktivieren und die Bild-in-Bild-Position auf oben links, oben in der Mitte und oben rechts ändern. Die Bild-in-Bild-Anzeige erfasst die Mitte des Echtzeitbildschirms und vergrößert sie um das 2-fache.



WiFi: WiFi-Hotspots können in den Frequenzbändern 2,4 GHz oder 5 GHz eingerichtet werden. Nach dem Verbinden des mobilen Clients mit dem Gerät können Echtzeitbilder in Echtzeit an die mobile App übertragen werden, und das Gerät kann über die mobile App gesteuert werden.

WiFi-Kontonummer: TJ-XXXX (XXXX sind die letzten vier

Ziffern der MAC-Adresse)

Kennwort: 12345678

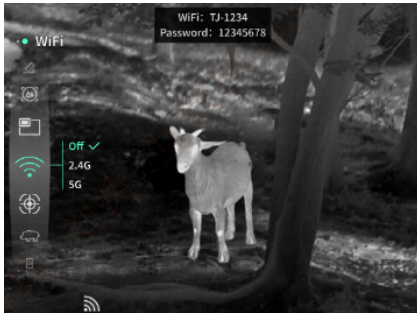

Hotspot-Tracking: Wenn diese Funktion aktiviert ist, wird der Hotspot-Tracking-Cursor angezeigt, der den höchsten Temperaturpunkt auf dem Bildschirm verfolgt.



Bild Scannen: Wenn diese Funktion aktiviert ist, können Sie die Umrisse aller Ziele im Echtzeitbild zeichnen.

Super-Energiesparen: Nach dem Einschalten erscheint ein Super-Energiespar-Symbol. Die Helligkeit des OLED ist auf 20 % eingestellt und kann nicht angepasst werden. Die Funktionen WIFI, Hotspot-Tracking und Bild Scannen können nicht aktiviert werden. Wenn sie eingeschaltet sind, werden sie direkt wieder ausgeschaltet.



Helligkeit des Bildschirms: Es können 10 Stufen der Bildschirmhelligkeit eingestellt werden.

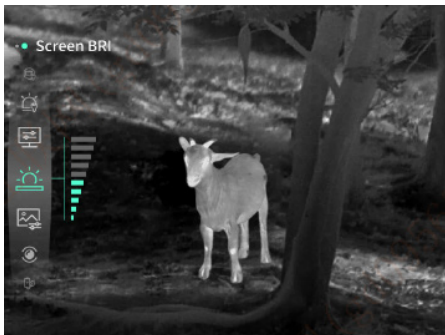

Falsche Farbe: Stellen Sie die Falschfarbe für die Echtzeitanzeige ein. Sie können zwischen weißer, schwarzer, roter, eisenroter, blauer und grüner Hitze wählen.

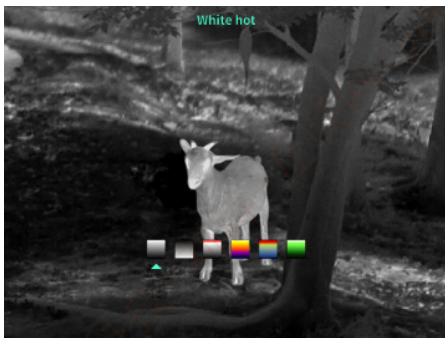

Helligkeit: Die Helligkeit des Bildes kann in insgesamt 10 Stufen eingestellt werden.

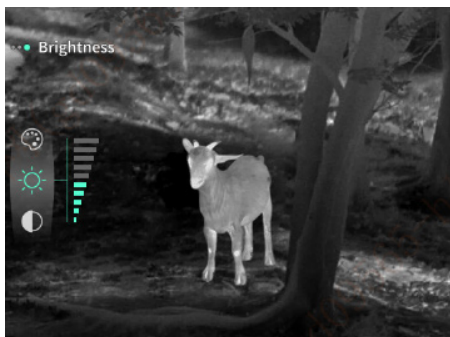

Kontrast: Der Kontrast des Bildes kann in insgesamt 10 Stufen eingestellt werden.



Bild-Optimierung: Schalten Sie die Funktion ein, um die Bildqualität anzupassen, und das Echtzeitbild hebt die

Details des Ziels hervor.

Ton: Sie können den Anzeigefarbton des Bildschirms so einstellen, dass das kalte Farbbild klarer und das warme Farbbild weicher ist.



Kompensationsmodus: Stellen Sie den Bildkompensationsmodus ein, und Sie können zwei Kompensationsmodi einstellen: die manuelle Kompensation und die automatische Kompensation.

Intelligenter Schlaf: Sie können die automatische Schlafzeit auf 5/10/15 Minuten einstellen. Erfolgt innerhalb der eingestellten Zeit kein Vorgang, wird der Schlafmodus-Countdown gestartet und nach Ablauf des Countdowns schlafen Sie ein.

Regelmäßige Abschaltung: Sie können die automatische Abschaltzeit auf 15/30/60 Minuten einstellen. Wenn innerhalb der eingestellten Zeit keine Vorgang erfolgt, wird der Countdown für die Abschaltung eingeleitet und das Gerät nach Ablauf des Countdowns abgeschaltet.

Schließen Sie das Menü regelmäßig: Das Menü kann für

10/20/60 Sekunden automatisch geschlossen werden. Falls innerhalb der eingestellten Zeit kein Vorgang erfolgt, wird das Menü geschlossen.

Zeitlich begrenzte Aufnahme: Die Dauer der Videoaufzeichnung kann auf 15 s oder 60 s eingestellt werden. Nach einer bestimmten Aufnahmedauer wird das Video automatisch beendet und gespeichert. Wenn diese Funktion deaktiviert ist, kann ein Video mit einer Aufnahmedauer von bis zu 99 Minuten und 59 Sekunden aufgenommen werden.

Audio: Wenn diese Funktion aktiviert ist, wird bei der Aufnahme eines Videos der Ton aufgezeichnet und bei der Wiedergabe des Videos wird gleichzeitig der Ton abgespielt;



OSD: Schalten Sie das OSD ein, und alle Elemente

auf der Benutzeroberfläche sind mit den nach der Aufzeichnung gespeicherten Fotos/Videos verknüpft. Wenn das OSD ausgeschaltet ist, werden die nach der Aufnahme gespeicherten Bilder und Videodateien nicht von allen Benutzeroberflächenelementen auf der Benutzeroberfläche begleitet, sondern alle Oberflächenelemente werden wie üblich auf dem Echtzeitbildschirm angezeigt.

Wasserzeichen: Die Uhrzeit und das Datum werden nach dem Öffnen in der unteren rechten Ecke des Bildschirms angezeigt, und die Zeitinformationen der Fotos und Videos werden nach der Aufzeichnung von Fotos und Videos gespeichert.



Kompass: Wenn diese Funktion aktiviert ist, wird die Richtung, in die die Objektivlinse des Geräts zeigt, in der oberen Mitte des Bildschirms angezeigt.



Spracheinstellungen: Unterstützt das Umschalten zwischen den Sprachen Englisch/Russisch/Deutsch/Französisch/Italienisch/Spanisch/Japanisch/Koreanisch/Polnisch/Rumänisch/Norwegisch/Schwedisch/Dänisch.

Einheit: Es sind zwei Einheitstypen verfügbar: Meter und Yards. Nach der Auswahl wird die Ziel-Entfernungsmessung oder die vertikale Höhe in der ausgewählten Einheit während der Entfernungsmessung angezeigt.

Zeiteinstellung: Stellen Sie die Uhrzeit und das Datum des Geräts ein, und das Ergebnis wird mit der Wasserzeichenanzeige synchronisiert.

Zeitsystem: Sie können zwischen 12H/24H wählen,

und das Ergebnis wird mit der Wasserzeichenanzeige synchronisiert.

Datumsformat: Sie können zwischen JJJJ-MM-TT/TT-MM-JJJJ wählen, und das Ergebnis wird mit der Wasserzeichenanzeige synchronisiert.

Vibration: Es kann ein- oder ausgeschaltet werden, das Gerät vibriert, wenn es eingeschaltet wird, und das Gerät vibriert auch, wenn die KI das Ziel verfolgt. Wenn das Gerät ausgeschaltet ist, vibriert es nicht, wenn es eingeschaltet wird, und die KI verfolgt das Ziel.

Bildschirmabschaltung: Wenn das Gerät nach dem Einschalten in den Bildschirmabschaltzustand wechselt, wird das Standby-Symbol auf dem Bildschirm angezeigt, um den Stromverbrauch des Geräts zu verringern. Die Bildschirmanzeige wird anhand Drücken einer beliebigen Gerätetaste wieder fortgesetzt.

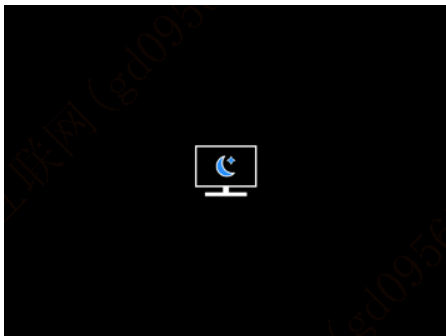

Bluetooth: Sie können eine Bluetooth-Fernbedienung anschließen und das Gerät über die Fernbedienung steuern.

Formatieren der Speicherkarte: löschen Sie alle Dateien auf der Gerätespeicherkarte.

Auf die Standardwerte zurücksetzen: Das Gerät kann auf die Werkseinstellungen zurückgesetzt werden. Nachdem die Standardwerte wiederhergestellt wurden, startet das Gerät automatisch neu und zeigt die Sprachanleitungsschnittstelle an.

Über: Sie können die Softwareversionsnummer sowie die Geräte-MAC-Adresse

7. Artikelliste

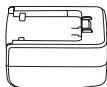

5V2A Adapter x1

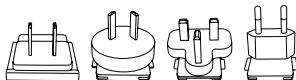

Adapterstecker:
Euro-Code x1, Britischer Code
x1, Amerikanischer Code x1,
Australischer Code x1



Batterie x2

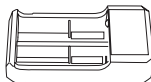

Batterieladesitz x 1

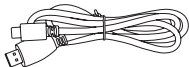

Datenleitung x1



Kurzbedienungsanleitung x1

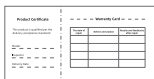

Garantiekarte x1



Sicherheitsdatenblatt x1

Leitfaden zur allgemeinen Fehlersuche

1. Das Gerät lässt sich nicht einschalten

Lösung: Ersetzen Sie die Batterie oder schließen Sie den Adapter an, um das Gerät beim Start mit Strom zu versorgen.

2. Das Gerät zeigt an, dass keine Fotos/Videos aufgenommen werden können

Lösung: Der interne Speicherplatz des Geräts ist voll, es ist daher notwendig, die Speicherkarte zu formatieren oder das Gerät vom Computer zu trennen.

3. Die Anzeigzeit des Geräts stimmt nicht mit der tatsächlichen Zeitanzeige überein

Lösung: Setzen Sie die Uhrzeit und das Datum des Geräts im Menü zurück.

4. Der Bildschirm schaltet sich während der Verwendung ab

Lösung: Drücken Sie kurz auf den Verbindungsknopf, um den Ruhezustand zu aktivieren und den Bildschirm aufzuhellen.

5. Während der Verwendung ist die Abbildung des Geräts unscharf

Lösung: Drehen Sie das Objektiv, um manuell zu fokussieren, bis die Anzeige klar ist.

Lagerung und Transport

Lagerung:

1. Das Lagerumfeld der verpackten Produkte ist $-40^{\circ}\text{C}\sim 60^{\circ}\text{C}$, mit einer relativen Luftfeuchtigkeit von nicht mehr als 95%, ohne kondensiertes und korrosives Gas, gut belüftet und sauber im Innenbereich;
2. Bitte entnehmen Sie es und laden Sie es in regelmäßigen Abständen von 3 Monaten auf.

Transport:

Während des Transports und des Umlaufs sollte es vor Regen, Wassereintritt und Umkippen geschützt werden, und es sollte keinen heftigen Vibrationen und Stöße ausgesetzt werden. Bei der Handhabung ist Vorsicht geboten, und das Werfen ist strengstens verboten.

FR Français

1. Aspect (P1~P2)

No.	Désignation des composants	Fonction
1	Protège-objectif	Protéger l'objectif
2	Objectif	Détection de l'environnement
3	Anneau de focalisation	Tournez l'anneau vers la gauche pour focalisation d'éloignement Tournez l'anneau vers la droite pour focalisation d'approche
4	Touche d'alimentation	Appui court : Calibration de déclencheur/Réveil/Quitter le menu Appui long : ON/OFF
5	Touche Haut/ Précédent	Appui court : Grossissement par multiplicateur entier/Changement d'option de menu Appui long : Grossissement progressif/Changement d'option de menu
6	Touche de menu	Appui court : Appel du menu de raccourci/Valider l'enregistrement des paramètres Appui long : Appel du menu principal/Quitter le menu actuel sans enregistrement

No.	Désignation des composants	Fonction
7	Touche Bas/ Suivant	Appui court : Activer la télémétrie laser/le télémétrie individuelle/le changement d'option de menu Appui long : Désactiver la télémétrie laser/le changement d'option de menu
8	Touche photo	Appui court : photographie Appui long : Démarrer l'enregistrement de vidéo/ Sauvegarder la vidéo enregistrée
9	Ajustement de la visibilité	Tournez-le pour ajuster la visibilité de l'oculaire
10	Module laser de télémétrie	Laser de télémétrie
11	Interface de trépied	Interface standard de 1/4 pouce
12	Compartiment à piles	Montez les piles par ici
13	MIC	Il s'agit d'un port d'enregistrement audio
14	Bracelet	Connexion au bracelet, appuyez la touche pour la rotation
15	Port de type-C	Connexion à l'ordinateur et à l'écran périphérique à travers un câble de type-C

2. Montage des piles (P1)

1. Appuyez sur le cliquet du couvercle de compartiment à piles, retirez le couvercle de compartiment à piles ;

2. Insérez 2 piles selon les repères des pôles positif et négatif ;
3. Remontez le couvercle de compartiment à piles;

3. Transmission des données (P2)

1. Démarrez l'appareil pour qu'il soit en état de marche ;
2. Connectez l'appareil à un ordinateur à l'aide d'un câble USB-Type C ;
3. Accédez aux données enregistrées dans l'appareil sur l'ordinateur;

4. Connexion à l'application du téléphone mobile

1. Démarrez l'appareil pour qu'il soit en état de marche;
2. Activez le point chaud Wifi sur l'appareil;
3. Recherchez le nom du point chaud Wifi de l'appareil à l'aide du téléphone mobile et effectuez la connexion;
4. Obtenez l'image en temps réel de l'appareil après avoir activé l'application Target IR sur le téléphone mobile, afin de contrôler et accéder à l'appareil;

5. Recharge/Alimentation

a. Mode de recharge

Seulement l'alimentation est adaptable à l'appareil, tandis qu'il n'est pas rechargeable.

b. Mode d'alimentation

L'alimentation par adaptateur et par piles est prise en charge.

Alimentation par adaptateur

Le produit peut être alimenté à l'aide de l'adaptateur standard. Pour ce faire, ouvrez le capot USB, connectez l'adaptateur à l'appareil, une icône d'alimentation est affichée au coin inférieur gauche de l'écran.



Alimentation par piles:

L'alimentation sera réalisable après avoir monté les piles suivant les étapes de montage.

Lorsque le niveau d'électricité des piles change, l'icône de l'état de pile se présente au milieu de l'écran, la partie lumineuse de l'icône est l'énergie électrique restante de la pile.

Après l'accès à l'image en temps réel à la suite du démarrage, l'icône indiquant le niveau d'électricité susmentionné se présente au coin inférieur à gauche de l'écran.

Les niveaux de tension sont comme ce qui suit :

La tension de pile externe est élevée



La tension de pile externe est moyennement élevée



La tension de pile externe est moyenne 

La tension de pile externe est moyennement faible 

La tension de pile externe est faible 

La tension de pile externe est trop faible 

Attention: Lorsque la pile est en état faible, veuillez remplacer la pile immédiatement!

6. Description des fonctions

Démarrage

Dans l'état d'arrêt de l'appareil, appuyez longuement sur la touche d'alimentation jusqu'à ce que l'image de démarrage se présente sur l'écran de l'oculaire, l'appareil démarre avec succès.

Arrêt

Dans l'état de marche de l'appareil, appuyez longuement sur la touche d'alimentation, la barre d'avancement de l'arrêt se présente, l'arrêt est réalisé lors de toucher la fin de la barre d'avancement.

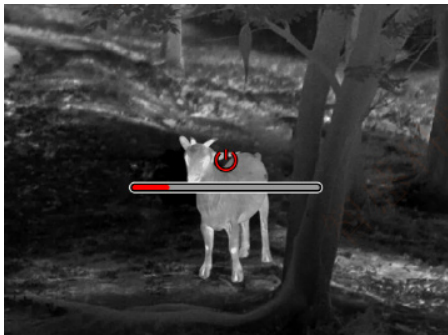

Display off

Dans l'état de marche de l'appareil, appuyez longuement sur la touche d'alimentation, la barre d'avancement de l'arrêt se présente, libérez la touche d'alimentation, l'arrêt est annulé, l'état Display off est activé.

Display on

Dans l'état Display off, il suffit d'appuyer sur n'importe quelle touche de l'appareil pour réveiller l'écran.

Calibration

Mode de calibration manuelle, appuyez brièvement sur la touche Démarrage/Arrêt pour réaliser l'opération de calibration correspondante.

Mode de calibration automatique, l'opération de calibration est effectuée automatiquement en fonction de la température de la cible focalisée.

Quitter le menu

Après le démarrage et en état de menu appelé, appuyez brièvement sur la touche d'alimentation pour quitter le menu sans aucun enregistrement.

Télémétrie: appuyez brièvement sur la touche Bas pour activer la télémétrie, dans le mode de télémétrie individuelle, appuyez brièvement sur la touche Bas pour mesurer la distance entre l'appareil et la cible, appuyez longuement sur la touche pour désactiver la télémétrie, la valeur de distance de la cible et le mode de télémétrie sont affichés à droite.

Mode de télémétrie: cette fonction permet de passer de la télémétrie individuelle à celle continue ou vice versa, dans le mode de télémétrie individuelle, lors d'un appui court sur la touche Bas, une télémétrie est effectuée et la valeur de distance est mise à jour, dans le mode de télémétrie continue, la télémétrie est effectuée automatiquement par seconde.

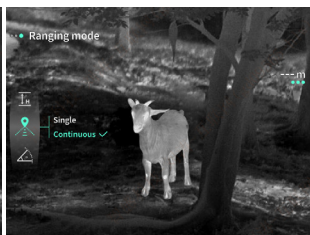
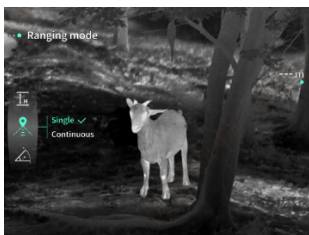

Angle: lorsque cette fonction est activée, l'angle d'élévation de l'appareil est affiché à droite, l'échelle de l'angle est $[-90^\circ, 90^\circ]$, aucun angle n'est affiché lorsque la télémétrie est désactivée.



Hauteur verticale: lorsque cette fonction est activée, la hauteur verticale de la cible est affichée à droite, aucune hauteur n'est affichée lorsque la télémétrie est désactivée.



Agrandissement d'image: dans l'image en temps réel, appuyez brièvement sur la touche Haut, l'agrandissement par grossissement électronique de 1x, 2x, 4x, 8x est effectué, appuyez longuement sur la touche Haut pour un agrandissement par grossissement électronique de 0,1X.

Mode de scène: trois modes de scènes sont disponibles à définir, soit le mode naturel, le mode accentué et le mode surbrillant.

Image dans image: Elle permet de fermer l'affichage en image dans image, passer d'une position d'image dans image à l'autre parmi les options suivantes : la partie gauche supérieure, le centre supérieur, la partie droite supérieure ; en mode d'image dans l'image, la partie centrale de l'image prise en temps réel est affichée en application d'un grossissement de 2x.



Wifi: il est autorisé à définir les points chauds Wifi sur deux bandes de fréquence, soit 2,4G ou 5G, lorsque le client d'un téléphone mobile est connecté à l'appareil, la vidéo en temps réel peut être transmise à l'application du téléphone portable. En outre, vous pouvez opérer l'appareil à travers l'application du téléphone portable.

Compte Wifi: TJ-XXXX (XXXX représente les derniers quatre chiffres de l'adresse MAC)

Mot de passe: 12345678



Poursuite de point chaud: lorsqu'elle est activée, un réticule lumineux s'affiche afin de poursuivre le point le plus chaud dans l'image.



Traçage de contour: après avoir activée cette fonction, les contours de toutes les cibles affichées dans l'image en temps réel pourront être tracés.

Super-économie d'énergie: après avoir activée cette fonction, l'icône de super-économie d'énergie est affichée, la luminosité OLED est fixée à 20% et non réglable, Wifi, la poursuite de point chaud et le traçage de contour ne sont pas fonctionnels, si telles fonctions ont été déjà activées, elles seront désactivées directement.



Luminosité de l'écran: cette fonction permet de réaliser un passage parmi 10 niveaux de luminosité de l'écran.



Pseudo-couleur: l'utilisateur est libre de régler la pseudo-couleur affichée dans l'image en temps réel parmi les options suivantes: la chaleur blanche, la chaleur noire, la chaleur rouge, la chaleur rouge de fer, la chaleur bleue et la chaleur verte.

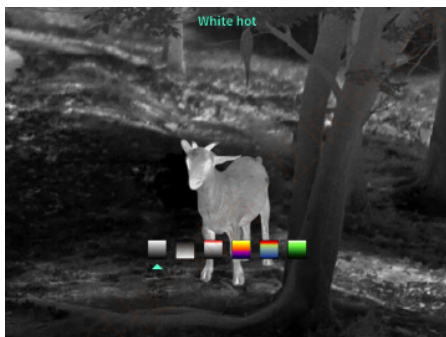

Luminosité: la luminosité de l'image est réglable dans une échelle de 10 degrés.



Contraste: le contraste de l'image est réglable dans une échelle de 10 degrés.

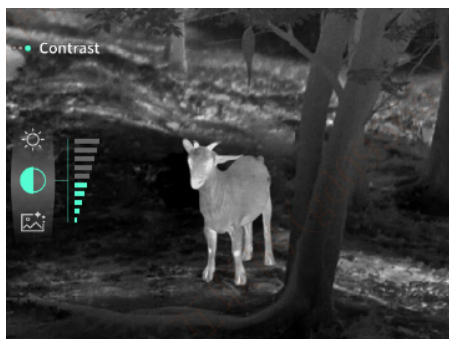

Image accentuée: lorsque cette fonction est activée, la qualité de l'image est réglable, les détails de la cible

seront accentués sur l'image en temps réel.

Tonalité: Elle permet de définir la nuance de couleur, l'image en nuance froide sera plus précise, tandis que l'image en nuance chaude sera plus douce.



Mode de calibration: cette fonction permet de définir le mode de calibration, deux modes de calibration sont disponibles à sélectionner pour le réglage, ils comprennent la calibration manuelle ou la calibration automatique.

Veille intelligente: l'utilisateur est libre de définir la période de temporisation de veille automatique parmi 5/10/15 minutes, l'appareil entre en veille à la fin du compte à rebours lorsqu'aucune opération n'est effectuée pendant la période prédéfinie.

Arrêt temporisé: l'utilisateur est libre de définir la période de temporisation d'arrêt automatique parmi 15/30/60 minutes, l'appareil est arrêté à la fin du compte à rebours lorsqu'aucune opération n'est effectuée pendant la période prédéfinie.

Fermeture de menu temporisée: l'utilisateur est libre de définir la période de temporisation d'arrêt automatique parmi 10/20/60 secondes, le menu est fermé lorsqu'aucune opération n'est effectuée pendant la période prédéfinie.

Enregistrement vidéo en temps limité: cette fonction permet de définir la durée d'enregistrement vidéo pendant 15 s ou 60 s, à la fin d'un enregistrement vidéo pendant une durée prévue, l'opération d'enregistrement s'arrête automatiquement, le fichier vidéo est enregistré automatiquement, lorsque cette fonction est désactivée, la durée d'enregistrement vidéo peut atteindre 99 minutes et 59 secondes.

Audio: après avoir activé l'audio, l'enregistrement audio et vidéo s'effectue à la fois, lors de lecture d'une vidéo, la diffusion audio s'effectue; après avoir désactivé l'audio, la vidéo est enregistrée sans aucun son;



OSD: après avoir activé l'OSD, les fichiers de photo et de vidéo enregistrés après une prise de photo/un enregistrement de vidéo comprennent tous les éléments affichés sur l'interface. Après avoir désactivé l'OSD, les fichiers de photo et de vidéo enregistrés après une prise de photo/un enregistrement de vidéo ne comprennent pas d'éléments UI affichés sur l'interface. Toutefois, tous les éléments UI sont affichés normalement sur l'image en temps réel.

Filigrane: après avoir activé cette fonction, le temps et la date sont affichés au coin inférieur droit de l'écran, à la suite d'une prise de photo ou d'un enregistrement de vidéo, les informations temporelles seront enregistrées dans la photo ou dans la vidéo.



Boussole: après avoir activé cette fonction, l'information relative à la direction de l'objectif de l'appareil sera

affichée dans la partie centrale supérieure de l'écran.



Réglage de langue: il est autorisé à effectuer un passage parmi les langues suivantes: l'anglais/le russe/l'allemand/le français/l'italien/l'espagnol/le japonais/le coréen/le polonais/le roumain/le norvégien/le suédois/le danois/Hongrois/finnois/tchèque/slovaque.

Unité: deux unités sont disponibles: mètre et yard, après avoir validé une unité, la distance ou la hauteur verticale de la cible sera affichée en application de cette unité lors de la télémétrie.

Réglage de temps: cette fonction permet de régler le temps et la date, leurs informations seront affichées en filigrane.

Format de temps: deux options sont disponibles à sélectionner, 12H/24H, l'information sera affichée en

filigrane.

Format de date: deux options sont disponibles à sélectionner, AAAA-MM-JJ/JJ-MM-AAAA, l'information sera affichée en filigrane.

Vibration: cette fonction peut être définie en ON ou en OFF, lorsqu'elle est en position ON, un rappel vibratoire sera donné par l'appareil lorsque le dispositif AI poursuit une cible, lorsqu'elle est en position OFF, aucune vibration ne sera faite lors de démarrage de l'appareil et de la poursuite d'une cible par le dispositif AI.

Affichage de l'écran en veille: après avoir activé cette fonction, lorsque l'appareil entre en état de veille, l'icône de veille est affichée sur l'écran afin de réduire la consommation d'énergie, l'affichage normal de l'appareil est rétabli après avoir appuyé sur n'importe quelle touche.

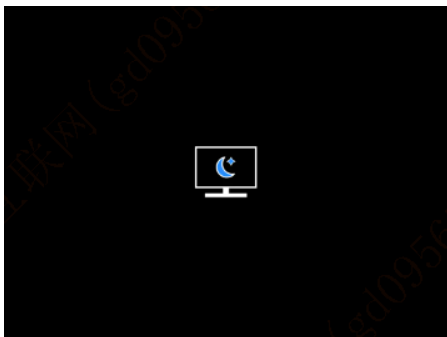

Bluetooth: grâce à cette fonction, l'appareil pourra être connecté à une télécommande Bluetooth pour réaliser sa commande.

Formatage de la carte de mémoire interne: cette fonction permet de supprimer tous les fichiers stockés dans la carte de mémoire interne de l'appareil.

Réinitialisation: cette fonction permet de réinitialiser l'appareil, après cette opération, l'appareil sera automatiquement redémarré avec la présentation de l'interface de guide en langue prévue.

À propos de l'appareil: cette fonction permet de se renseigner sur les informations telles que version de logiciel et adresse MAC de l'appareil.

7. Liste des articles

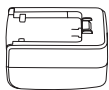

Adaptateur de
5 V, 2 A x1

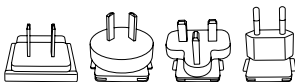

Fiche d'adaptateur:
Norme européenne x1,
norme anglaise x1, norme
américaine x1, norme
australienne x1



Piles x 2

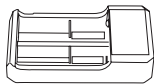

Chargeur électrique pour
piles x 1

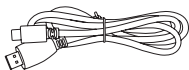

Câble de données x1



Manuel d'opération rapide x1



Fiche de garantie x 1



Guide de sécurité x1

Guide pour éliminer des défauts courants

1. Démarrage impossible de l'appareil

Solution: remplacez la pile ou alimentez l'appareil à l'aide d'un adaptateur avant son démarrage.

2. Photographie/enregistrement vidéo impossibles

Solution: la mémoire interne de l'appareil est pleine, il est nécessaire de la formater ou de couper la connexion entre l'appareil et l'ordinateur.

3. Le temps affiché de l'appareil ne correspond pas au temps réel

Solution: Redéfinissez le temps et la date dans le menu.

4. L'écran s'éteint au cours de l'exploitation

Solution: appuyez brièvement le bouton rotatif combiné pour réveiller l'écran en veille.

5. L'image est floue lors d'exploitation de l'appareil.

Solution: tournez l'objectif pour la focalisation jusqu'à obtenir une image claire.

Stockage et transport

Stockage:

1. Les conditions du milieu de stockage pour un produit emballé sont comme ce qui suit: la température: -40°C à 60°C, l'humidité relative: 95% au maximum, un espace intérieur exempt de condensat, de gaz corrosif, bien aéré et propre;
2. Veuillez retirer les piles tous les 3 mois pour une recharge.

Transport:

1. Au cours de transport, il faut prévenir contre la pluie, l'inondation, le renversement. De plus, il faut opérer doucement pendant la manutention sans que l'appareil ne subisse une forte vibration et un choc, la projection du produit est interdite.

IT Italiano

1. Aspetto (P1~P2)

Numero di serie	Nome dispositivo	Funzione
1	Copriobiettivo	Proteggere la lente
2	Obiettivo	Rileva l'ambiente circostante
3	Anello di messa a fuoco	Ruotare a sinistra per mettere a fuoco lontano Ruotare a destra per mettere a fuoco vicino
4	Tasto di accensione	Pressione breve: Compensazione otturatore/riattivazione/uscita menu Pressione prolungata: Accensione/spengimento
5	Tasto su	Pressione breve: Consente di ingrandire multipli interi/cambiare le opzioni del menu Pressione prolungata: Consente di ingrandire in modo fluido/cambiare le opzioni del menu
6	Tasto menu	Pressione breve: visualizza il menu di scelta rapida/conferma per salvare le impostazioni Pressione prolungata: visualizza il menu principale/uscita dal menu corrente senza salvare

Numero di serie	Nome dispositivo	Funzione
7	Tasto giù	Pressione breve: Consente di attivare la misurazione laser/scala singola/modificare le opzioni del menu Pressione prolungata: Consente di disabilitare la misurazione laser/modificare le opzioni del menu
8	Tasto per scattare foto	Pressione breve: scatta una foto Pressione prolungata: avvia la registrazione/salva la registrazione
9	Regolazione della visibilità	Ruotare per regolare la diottria dell'oculare
10	Modulo laser per la misurazione	Laser di misurazione
11	Interfaccia della base triangolare	Interfaccia standard da 1/4 di pollice
12	Vano batteria	Installare la batteria qui
14	Anello della fascia manuale	Collegare il cinturino, premere per ruotare
13	MIC	Questa è la porta di registrazione
15	Interfaccia di tipo C	Collegare il PC e lo schermo esterno tramite cavo di tipo C

2. Installazione della batteria (P1)

1. Premere la fibbia del coperchio del vano batteria ed

- estrarre il coperchio del vano batteria;
- 2. Inserire 2 batterie seguendo i simboli dei poli positivi e negativi;
- 3. Chiudere il coperchio del vano batteria;

3. Trasmissione dati (P2)

- 1. Accendere l'apparecchiatura per metterla in stato di avviamento;
- 2. Collegare il dispositivo al PC tramite cavo USB di Tipo C;
- 3. Accedere ai dati memorizzati del dispositivo nel PC;

4. Collegare l'APP mobile

- 1. Accendere l'apparecchiatura per metterla in stato di avviamento;
- 2. Abilitare un hotspot WiFi nel dispositivo;
- 3. Cercare il nome dell'hotspot WiFi del dispositivo attraverso il telefono cellulare e connettersi;
- 4. Avviare l'APP TargetIR sul telefono cellulare per ottenere l'immagine in tempo reale del dispositivo, controllare e accedere al dispositivo;

5. Ricarica/alimentazione

a. Modalità di ricarica

Il dispositivo supporta solo l'alimentazione, non la ricarica.

b. Modalità di alimentazione

Supporta l'alimentazione con adattatore e l'alimentazione a batteria.

Alimentazione con adattatore:

È possibile utilizzare l'adattatore standard per

collegare il dispositivo per l'alimentazione. Aprire il coperchio USB e collegare l'adattatore. L'icona dell'alimentatore mostrata di seguito è visibile nell'angolo in basso a sinistra dello schermo.



Alimentazione a batteria:

L'alimentazione può essere fornita dalla batteria dopo averla installata seguendo le fasi di installazione della batteria.

Quando il livello di carica della batteria cambia, l'indicatore del livello di carica viene visualizzato al centro dello schermo e la parte illuminata dell'indicatore del livello di carica mostra il livello di carica rimanente della batteria.

Dopo l'avvio nella schermata in tempo reale, l'icona corrispondente al livello di carica sopra indicata verrà visualizzata nell'angolo in basso a sinistra dello schermo.

Il livello di carica è il seguente:

Il livello di carica della batteria esterna è alto



Il livello di carica della batteria esterna è medio-alto



Il livello di carica della batteria esterna è medio



Il livello di carica della batteria esterna è medio-basso



Il livello di carica della batteria esterna è basso



Il livello di carica della batteria esterna è troppo basso



Nota: Se il livello di carica è basso, sostituire la batteria in tempo!

6. Descrizione della funzione

Accensione

Tenere premuto a lungo il pulsante di accensione quando il dispositivo è spento, fino a quando l'immagine di avvio viene visualizzata nell'oculare; il dispositivo sarà avviato correttamente.

Spegnimento

Tenere premuto il pulsante di accensione nello stato di accensione per visualizzare la barra di avanzamento dello spegnimento; l'operazione dura fino a quando la barra di avanzamento raggiunge la fine del processo.



Display off

Tenere premuto a lungo il pulsante di accensione in stato di accensione per visualizzare la barra di avanzamento dello spegnimento. Prima che la barra di avanzamento arrivi alla fine del processo, premere brevemente il pulsante di accensione per annullare lo spegnimento e accedere alla modalità di spegnimento del display.

Display on

In modalità di spegnimento del display, attivare il pulsante del dispositivo per riattivare lo schermo.

Compensazione

Compensazione manuale. Premere brevemente il pulsante di accensione per completare l'azione di compensazione corrispondente.

Compensazione automatica. La compensazione verrà eseguita automaticamente in base alla temperatura focale.

Esci dal menu

Quando il dispositivo è acceso e viene visualizzato il menu, premere brevemente il pulsante di accensione; il dispositivo non effettuerà il salvataggio e tornerà all'interfaccia in tempo reale.

Intervallo: Premere brevemente il pulsante giù per abilitare la misurazione. Nella modalità di misurazione singola, premere brevemente il pulsante verso il basso per avvicinarsi al bersaglio, oppure premere a lungo per disattivare la misurazione. Il valore della distanza dal bersaglio e la modalità di misurazione sono visualizzati sulla destra.

Modalità di misurazione: La modalità di misurazione può essere commutata tra misurazione singola e misurazione continua. Nella modalità di misurazione singola, premere brevemente il pulsante giù una volta per effettuare la misurazione una volta e aggiornare il valore della misurazione. Nella modalità di misurazione continua, la misurazione avverrà automaticamente una volta al secondo.

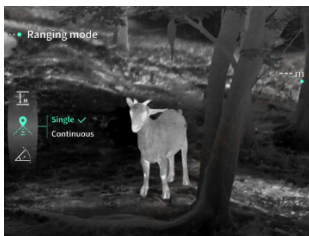

Angolo: Quando questa opzione è attivata, l'angolo di inclinazione del dispositivo viene visualizzato a destra, con un intervallo di $[-90^\circ, 90^\circ]$, e non viene visualizzato quando la funzione di misurazione è disabilitata.



Altezza verticale: Se abilitata, l'altezza verticale del bersaglio verrà visualizzata sulla destra e non verrà visualizzata quando la funzione di misurazione è disabilitata.



Ingrandimento: Nell'interfaccia in tempo reale, premere brevemente il pulsante su per ingrandire digitalmente di 1, 2, 4 o 8 volte, oppure premere a lungo il pulsante su per ingrandire digitalmente di 0,1x.

Modalità scena: Sono disponibili tre modalità di scena: Natura/miglioramento/evidenziazione.

Immagine nell'immagine: È possibile disattivare la visualizzazione picture-in-picture e cambiare la posizione picture-in-picture in alto a sinistra, in alto al centro e in alto a destra; Il display picture-in-picture cattura il centro dello schermo in tempo reale e lo ingrandisce di 2 volte.



WiFi: È possibile impostare gli hotspot WiFi nelle bande di frequenza 2,4G o 5G e trasmettere immagini in tempo reale all'APP mobile in tempo reale dopo la connessione del client mobile e del dispositivo e il funzionamento del dispositivo tramite l'APP mobile.

Numero account WiFi: TJ-XXXX (XXXX sono le ultime quattro cifre dell'indirizzo MAC)

Password: 12345678



Monitoraggio del punto caldo: quando attivato, viene visualizzato il cursore di monitoraggio del punto caldo, che tiene traccia del punto di temperatura più alto dello schermo.

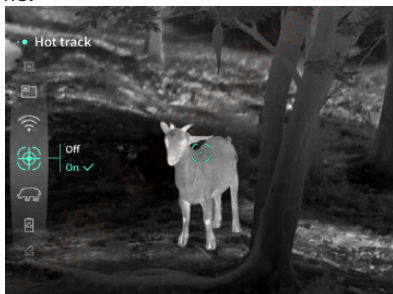

Contorno immagine: Quando è attivata, è possibile tracciare i contorni di tutti i bersagli nell'immagine in tempo reale.

Super risparmio energetico: dopo l'accensione, viene visualizzata l'icona di risparmio energetico. La luminosità dell'OLED viene fissata al 20% e non può essere regolata. Non sarà possibile attivare le funzioni di WIFI, monitoraggio punto caldo e contorno immagine. Se le funzioni sono attive, verranno spente automaticamente.

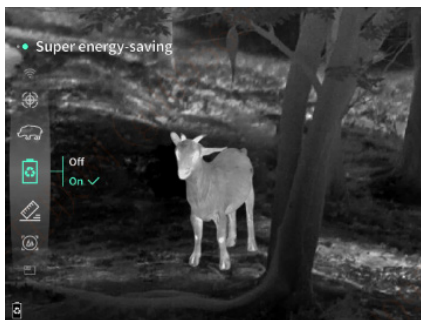

Luminosità dello schermo: È possibile impostare 10 livelli di luminosità dello schermo.

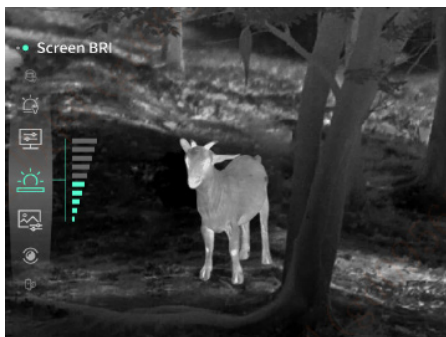

Falso colore: impostare il falso colore della visualizzazione dello schermo in tempo reale; è possibile scegliere tra calore bianco, calore nero, calore rosso, rosso ferro, calore blu e calore verde.

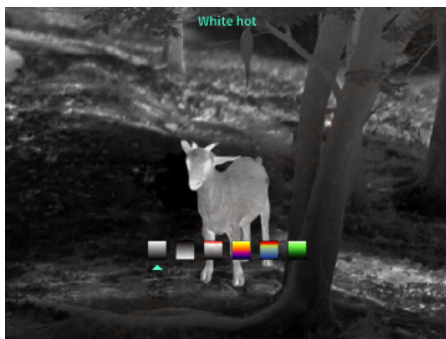

Luminosità: la luminosità dell'immagine può essere regolata, per un totale di 10 livelli.

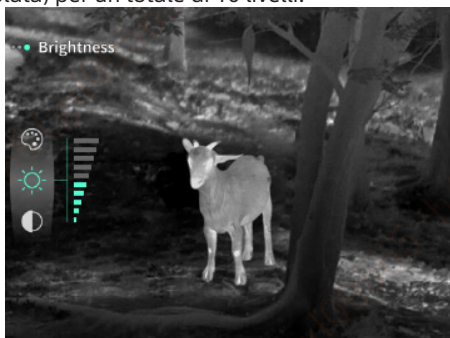

Contrasto: il contrasto dell'immagine può essere regolato, per un totale di 10 livelli.



Miglioramento immagine: Attivare per regolare la qualità dell'immagine; l'immagine in tempo reale evidenzierà i dettagli dell'obiettivo.

Tonalità: È possibile impostare la tonalità del colore di visualizzazione dello schermo, in modo che l'immagine a colori freddi sia più chiara e l'immagine a colori caldi sia più morbida.



Modalità di compensazione: Imposta la modalità di compensazione dell'immagine. È possibile impostare due modalità di compensazione: compensazione manuale e compensazione automatica.

Sospensione intelligente: è possibile impostare il tempo di sospensione automatica su 5/10/15 minuti. Se non viene eseguita alcuna operazione entro il tempo impostato, si attiva il conto alla rovescia per la sospensione che inizierà al termine dello stesso.

Spegnimento automatico: è possibile impostare il tempo di spegnimento automatico su 15/30/60 minuti. Se non viene eseguita alcuna operazione entro il tempo impostato, si attiva il conto alla rovescia per lo spegnimento che avverrà al termine dello stesso.

Chiusura automatica del menu: il menu può essere chiuso automaticamente dopo 10/20/60 secondi. Se non viene eseguita alcuna operazione entro il tempo impostato, il menu verrà chiuso.

Registrazione a tempo limitato: La durata della

registrazione video può essere impostata su 15 s o 60 s. Dopo la registrazione per un periodo di tempo specificato, il video terminerà automaticamente e verrà salvato. Quando questa opzione è disattivata, è possibile registrare un video con una durata di registrazione fino a 99 minuti e 59 secondi.

Audio: Quando questa opzione è attivata, l'audio viene registrato quando viene registrato un video e viene riprodotto durante la riproduzione del video; se questa opzione è disattivata, il video registrato non avrà alcun suono;



OSD: Attivando l'OSD, tutti gli elementi dell'interfaccia saranno collegati alle immagini e ai file video salvati. Quando l'OSD è disattivato, le foto e i file video salvati non saranno associati agli elementi dell'interfaccia utente, e questi ultimi verranno visualizzati sullo schermo in tempo reale come di consueto.

Filigrana: l'ora e la data vengono visualizzate nell'angolo in basso a destra dello schermo dopo l'apertura e le informazioni temporali vengono salvate una volta scattate le foto e i video.



Bussola: Quando è attivata, la direzione in cui punta l'obiettivo del dispositivo viene visualizzata nella parte superiore centrale dello schermo.



Impostazione della lingua: Supporta la selezione tra: inglese/russo/tedesco/francese/italiano/spagnolo/giapponese/coreano/polacco/rumeno/norvegese/svedese/danese/Hongrois/finnois/tchèque/slovaque.

Unità: Sono disponibili due tipi di unità: Metri e iarde. Dopo averla selezionata, verrà visualizzata la distanza o l'altezza verticale con l'unità selezionata.

Impostazione ora: consente di impostare l'ora e la data del dispositivo e il risultato verrà sincronizzato con la visualizzazione della filigrana.

Sistema orario: è possibile scegliere tra 12H/24H e il risultato verrà sincronizzato con la visualizzazione della filigrana.

Stile data: è possibile scegliere tra AAAA-MM-GG/ GG-MM-AAAA e il risultato verrà sincronizzato con la visualizzazione della filigrana.

Vibrazione: può essere attivato o disattivato, il dispositivo vibrerà quando è acceso e il dispositivo vibrerà anche quando l'IA traccia il bersaglio; Quando è spento, il dispositivo non vibrerà quando è acceso e l'IA segue il bersaglio.

Visualizzazione dello spegnimento dello schermo:

quando il dispositivo entra nello stato di spegnimento dello schermo dopo l'accensione, sullo schermo viene visualizzata l'icona di standby per ridurre il consumo di energia del dispositivo; la visualizzazione dello schermo viene ripristinata premendo qualsiasi tasto del dispositivo.

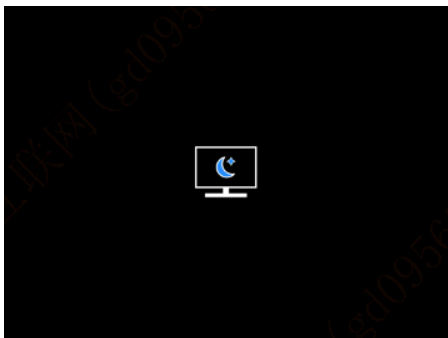

Bluetooth: È possibile collegare un telecomando Bluetooth e controllare il dispositivo tramite il telecomando.

Formattazione della scheda di memoria: Consente di eliminare tutti i file presenti nella scheda di memoria del dispositivo.

Ripristina impostazioni di fabbrica: il dispositivo può essere ripristinato alle impostazioni di fabbrica; una volta ripristinati i valori predefiniti, il dispositivo si riavvia automaticamente e visualizza l'interfaccia di scelta della lingua.

Informazioni: È possibile visualizzare il numero di versione del software e l'indirizzo MAC del dispositivo.

7. Elenco degli articoli

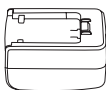

Adattatore 5V2A x1

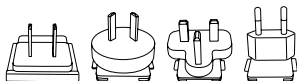

Spina adattatore:
Codice euro x1, codice
britannico x1, codice
americano x1, codice
australiano x1

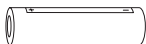

Batteria x2

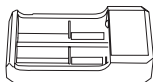

Sede per la ricarica della
batteria x 1

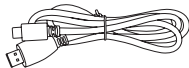

Linea dati x1



Manuale operativo rapido x1

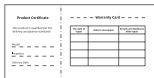

Scheda di garanzia
x1



Scheda informativa di
sicurezza x1

Guida alla risoluzione dei problemi comuni

1. Il dispositivo non può essere acceso

Soluzione: Sostituire la batteria o collegare l'adattatore di alimentazione all'avvio.

2. Il dispositivo segnala che non è possibile scattare foto/video

Soluzione: Lo spazio di archiviazione interno del dispositivo è pieno, quindi è necessario formattare la scheda di memoria o scollegare il dispositivo dal computer.

3. L'ora di visualizzazione del dispositivo non corrisponde a quella effettiva

Soluzione: Ripristinare l'ora e la data del dispositivo nel menu.

4. Lo schermo si spegne durante l'uso

Soluzione: premere brevemente la manopola di comando per riattivare lo schermo.

5. Quando è in uso, l'immagine del dispositivo è sfocata

Soluzione: Ruotare l'obiettivo per mettere a fuoco manualmente fino a quando la visualizzazione sia nitida.

Stoccaggio e trasporto

Stoccaggio:

1. L'ambiente interno di stoccaggio dei prodotti confezionati deve avere una temperatura compresa tra -40°C ~ 60°C , un'umidità relativa non superiore al 95%,

senza gas condensati e corrosivi, ed essere ben ventilato e pulito;

2. Estrarre e caricare il dispositivo a intervalli regolari di 3 mesi.

Trasporto:

1. Durante il trasporto e la circolazione, il dispositivo deve essere protetto dalla pioggia, dalle infiltrazioni d'acqua e dal capovolgimento, e non deve subire vibrazioni e urti violenti. Durante la manipolazione, il prodotto deve essere maneggiato con cura ed è severamente vietato lanciarlo.

1. Apariencia (P1~P2)

N.º	Componente	Función
1	Tapa de la lente	Proteger la lente
2	Lente	Detectar el entorno circundante
3	Anillo de enfoque	Gírela hacia la izquierda para alejar el zoom Gírela hacia la derecha para acercar el zoom
4	Botón de encendido	Pulsar: calibración de obturador / activar / salir del menú Mantener pulsado: conectar / desconectar la fuente de alimentación
5	Arriba	Pulsar: zoom de paso / cambiar opciones del menú Mantener pulsado: zoom suave / cambiar opciones del menú
6	Botón de menú	Pulsar: abrir el menú de acceso directo / confirmar y guardar la configuración Mantener pulsado: abrir el menú principal / salir del menú actual sin guardar
7	Abajo	Pulsar: activar el telémetro láser / telemetría única / cambiar opciones del menú Mantener pulsado: desactivar el telémetro láser / cambiar opciones del menú

N.º	Componente	Función
8	Disparador	Pulsar: tomar fotos Mantener pulsado: iniciar/guardar la grabación
9	Acomodación de dioptrías	Gire para ajustar la dioptría del ocular
10	Módulo láser del telémetro	Láser del telémetro
11	Interfaz de enchufe triangular	Interfaz estándar de 1/4"
12	Compartimiento de la batería	La batería se instala aquí
14	Pulsera	Conecte la pulsera, presione y gire
13	MIC	Conector de micrófono
15	Interfaz Type - C	Conectar la PC a la pantalla externa utilizando un cable type-C

2. Instalación de la batería (P1)

1. Presione la hebilla de la tapa del compartimiento de la batería y saque la tapa;
2. Instale las dos (2) baterías teniendo en cuenta las marcas de los terminales positivo y negativo;
3. Cierre la tapa del compartimiento de la batería;

3. Transmisión de datos (P2)

1. Encienda el dispositivo;
2. Conecte el dispositivo a la PC utilizando un cable

USB-TypeC;

3. Acceda a los datos almacenados en el dispositivo en el lado de la PC;

4. Conexión de la aplicación del teléfono móvil

1. Encienda el dispositivo;
2. Active el punto de acceso WiFi en el dispositivo;
3. Busque el nombre del punto de acceso WiFi del dispositivo usando el teléfono móvil y conéctelo;
4. Inicie la aplicación TargetIR en su teléfono para obtener imágenes del dispositivo en tiempo real, controlarlo y acceder al mismo;

5. Carga / alimentación

a. Forma de carga

El dispositivo solo admite la alimentación y no la carga.

b. Forma de alimentación

Tanto la alimentación con adaptador como la por batería están disponibles.

Alimentación con adaptador:

Puede alimentar el dispositivo conectando el adaptador estándar suministrado al dispositivo. Abra la tapa del USB y conecte el adaptador. El icono de alimentación se muestra en la esquina inferior izquierda de la pantalla es visible.









Carga por batería:

Instale la batería según las instrucciones de instalación de la batería para la alimentación. Cuando cambia el SoC de la batería, el indicador del SoC se mostrará en el medio de la pantalla y la parte iluminada del indicador del SoC de la batería muestra la carga restante de la batería.

Cuando el dispositivo está encendido y aparece la imagen de inicio, el icono correspondiente al SoC se mostrará en la esquina inferior izquierda de la pantalla.

Los niveles del SoC son los siguientes:

SoC alto de la batería externa	
SoC medio-alto de la batería externa	
SoC medio de la batería externa	
SoC medio-bajo de la batería externa	
SoC bajo de la batería externa	
SoC insuficiente de la batería externa	

Atención: cuando el SoC de la batería es bajo, reemplace la batería a tiempo.

6. Descripción de funciones

Encendido

Cuando el dispositivo está apagado, mantenga pulsado

el botón de encendido hasta que aparezca la imagen de inicio en el ocular, y el dispositivo se enciende con éxito.

Apagado

Cuando el dispositivo está encendido, mantenga pulsado el botón de encendido para mostrar la barra de progreso de apagado, que continúa hasta que se complete la barra de progreso y el apagado se realiza correctamente.



Display off

Cuando el dispositivo está encendido, mantenga pulsado el botón de encendido para mostrar la barra de progreso de apagado. Antes de que se complete la barra de progreso, suelte el botón de encendido para cancelar el apagado y acceder al modo de Display off.

Display on

En el modo Display off, pulse cualquier botón para activar la pantalla.

Calibración

Modo de calibración manual: pulse brevemente el botón de encendido para realizar la calibración correspondiente.

Modo de calibración automática: se trata de una calibración automática basada en la temperatura del enfoque.

Salida del menú

Cuando el dispositivo está encendido y el menú está mostrado, pulse el botón de encendido para no guardar y volver a la interfaz en tiempo real.

Telemetría: pulse brevemente el botón para activar el telémetro. En el modo de telemetría única, pulse brevemente el botón Abajo para medir la distancia del objetivo, manténgalo pulsado para desactivar el telémetro y el valor de distancia del objetivo y el modo de telemetría se muestran a la derecha.

Modo de telemetría: se puede conmutar entre el modo de telemetría única o el de telemetría continua. En el modo de telemetría única, pulse el botón Abajo una vez para realizar una telemetría y actualizar la distancia. En el modo de telemetría continua, se realiza automáticamente una medición de distancia cada segundo.



Ángulo: cuando la función está activada, se muestra el ángulo de inclinación del dispositivo en el lado derecho. El valor del ángulo está en el rango de $[-90^\circ, 90^\circ]$. No se muestra el ángulo cuando la función de telemetría está desactivada.



Altura vertical: cuando la función está activada, se muestra la altura vertical del objetivo en el lado derecho. No se muestra la altura vertical cuando la función de telemetría está desactivada.



Acercar la imagen en la pantalla: pulse el botón Arriba para que la imagen en la imagen en tiempo real se amplíe con un aumento electrónico de 1X, 2X, 4X y 8X y

mantenga pulsado el botón Arriba para que se amplíe con un aumento electrónico de 0,1X.

Modo de escena: se puede configurar en los tres modos de escena: natural, mejorado y brillante.

Imagen en imagen: Se puede desactivar la visualización de imagen en imagen, y cambiar la posición de imagen en imagen a superior izquierda, superior central y superior derecha; además, se puede captar la parte central de la imagen en tiempo real en la pantalla de visualización de imagen en imagen y ampliarla 2 veces.



WiFi: se pueden configurar puntos de acceso WiFi en dos bandas de frecuencia: 2,4 G y 5 G. Cuando el teléfono móvil y el dispositivo están conectados, la imagen en tiempo real puede transmitirse a la aplicación del teléfono móvil, y el dispositivo puede ser operado a través de la aplicación.

Cuenta WiFi: TJ-XXXX (XXXX son los últimos cuatro dígitos de la dirección MAC)

Contraseña: 12345678



Seguimiento de objetivo de alta temperatura: cuando está activado, se muestra el cursor de seguimiento de objetivo de alta temperatura, que rastrea el punto más caliente de todo el mapa.



Contorneo: cuando está activado, se pueden contornear todos los objetivos en tiempo real.

Súper ahorro de energía: cuando está activado, aparecerá el icono de súper ahorro de energía, el brillo OLED se fija en 20% y no se puede ajustar, además, las funciones de WIFI, seguimiento de objetivo de alta temperatura y contorneo no están disponibles. Si las funciones anteriores ya están activadas, se desactivarán automáticamente.



Brillo de pantalla: se puede cambiar entre 10 niveles de brillo de pantalla.



Pseudo-color: se usa para configurar el pseudo-color mostrado en la imagen en tiempo real con las siguientes opciones: caliente blanco, caliente negro, caliente rojo, rojo hierro, caliente azul y caliente verde.

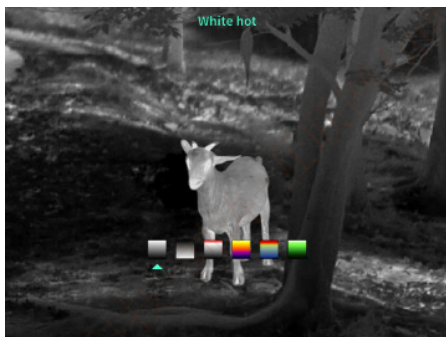

Brillo: el brillo de la pantalla es ajustable de 10 niveles.

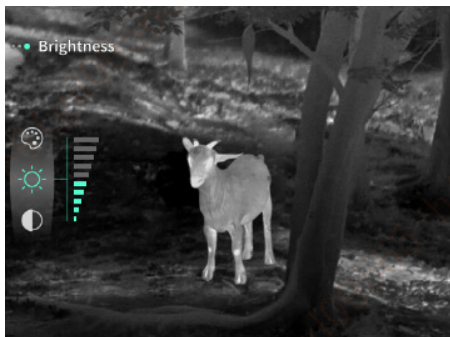

Contraste: el contraste es ajustable de 10 niveles.



Mejora de la imagen: cuando está activada, se usa para ajustar la calidad de la imagen y mostrar los detalles del objetivo en tiempo real.

Tono: Se puede configurar el tono de color de visualización de la imagen, la imagen de tono frío es más clara y la de tono cálido es más suave.



Modo de calibración: se pueden configurar dos modos de calibración: la calibración de manual y la automática.

Reposo automático: el tiempo de reposo automático se puede establecer en 5/10/15 minutos, si no se realiza ninguna operación durante el tiempo establecido, se iniciará la cuenta regresiva del reposo. Una vez finalizada la cuenta regresiva, entrará en el estado de reposo.

Apagado programado: el tiempo de apagado programado se puede configurar en 15/30/60 minutos. Si no se realiza ninguna operación dentro del tiempo establecido, se iniciará la cuenta regresiva del apagado. Una vez finalizada la cuenta regresiva, el dispositivo se apagará.

Cierre del menú programado: el tiempo de cierre del menú programado se puede configurar en 10/20/60 segundos. Si no se realiza ninguna operación dentro del

tiempo establecido, se cerrará el menú.

Grabación por tiempo limitado: se puede configurar la duración de grabación de vídeo en 15 segundos o 60 segundos. Después de la duración especificada, el vídeo se detendrá y guardará automáticamente. Cuando está desactivada la grabación por tiempo limitado, se puede grabar un vídeo con una duración máxima de hasta 99 minutos y 59 segundos.

Audio: cuando el audio está activado, se graban y reproducen el vídeo y el audio al mismo tiempo; cuando el audio está desactivado, el vídeo grabado no tendrá sonido;



OSD: cuando OSD está activado, las imágenes y videos guardados después de la fotografía / grabación de vídeo incluirán todos los elementos de la interfaz. Cuando OSD está desactivado, las imágenes y videos

guardados después de la fotografía / grabación de vídeo no incluirán todos los elementos de UI de la interfaz, pero estos elementos de UI seguirán apareciendo en la pantalla en tiempo real.

Marca de agua: cuando la función está activada, se mostrará la fecha y hora en la esquina inferior derecha de la pantalla, y se guardará la información de la fecha y hora al tomar fotos o grabar vídeos.



Brújula: cuando está activada, en la parte superior de la pantalla se mostrará la información sobre la dirección hacia donde la lente del dispositivo.



Configuración de idioma: se puede conmutar entre los idiomas inglés, ruso, alemán, francés, italiano, español, japonés, coreano, polaco, rumano, noruego, sueco y danés, Húngaro, Finlandés, Checo, Eslovaco.

Unidad: se pueden elegir dos unidades: metro y yarda. Después de elegir una unidad, el telémetro utilizará la unidad seleccionada para mostrar la distancia del objetivo o la altura vertical.

Configuración de fecha y hora: se usa para configurar la hora y la fecha del dispositivo, que se sincronizan con la marca de agua.

Formato de hora: se puede seleccionar entre 12H/24H, y el formato seleccionado se sincroniza con la marca de agua.

Formato de fecha: se puede seleccionar entre YYYY-MM-DD / DD-MM-YYYY, y el formato seleccionado se sincroniza con la marca de agua.

Vibración: Se puede activarla o desactivarla. Después de activarla, el dispositivo vibrará al encender, y también vibrará para recordar cuando AI ha rastreado rastree el objetivo; y después de desactivarla, el dispositivo no vibrará cuando se enciende o cuando AI ha rastreado el objetivo.

Pantalla siempre encendida: cuando la función está activada, el dispositivo muestra un ícono de espera en la pantalla si entra en el estado de bloqueo de pantalla, lo que reduce el consumo de energía del dispositivo. Pulse cualquier botón del dispositivo para restaurar la visualización de la pantalla.

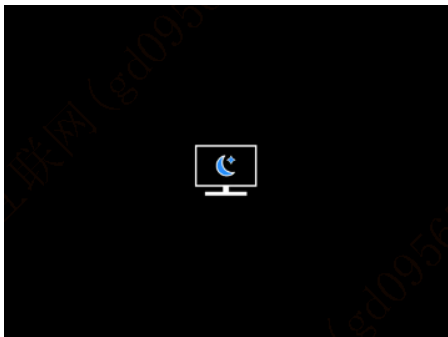

Bluetooth: se puede conectar el mando a distancia Bluetooth y controlar el dispositivo a través del mando a distancia Bluetooth.

Formateo de tarjeta de memoria: se pueden eliminar todos los archivos en la tarjeta de memoria.

Restaurar valores predeterminados: el dispositivo se puede restaurar a la configuración de fábrica. Tras la restauración de valores predeterminados, el dispositivo se reiniciará automáticamente y aparecerá una interfaz de guía de idioma.

Sobre: se muestra el número de versión del software, la dirección MAC, etc.

7. Lista de contenidos

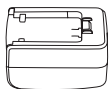

Adaptador 5V2A x 1

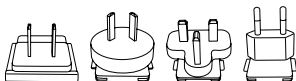

Enchufe del adaptador:
estándar europeo x 1,
estándar británico x 1,
estándar americano x 1,
estándar australiano x 1

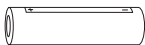

Baterías x 2

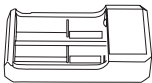

Base de carga para batería x 1

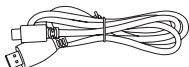

Cable de datos x 1



Manual de instrucciones x 1

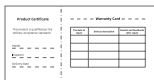

Tarjeta de garantía
x 1



Manual de instrucciones de
seguridad x 1

Guía de solución de problemas comunes

1. El dispositivo no se enciende.

Solución: reemplazar la batería o conectar el adaptador a la fuente de alimentación y luego encender el dispositivo.

2. El dispositivo muestra un mensaje de error y no puede tomar fotos/vídeos.

Solución: la tarjeta de memoria del dispositivo está llena y es necesario formatearla o desconectar el dispositivo

del ordenador.

3. La hora mostrada en el dispositivo no coincide con la hora real.

Solución: restablecer la hora y la fecha del dispositivo en el menú.

4. La pantalla se apaga durante el uso.

Solución: pulsar brevemente el botón giratorio para activar y encender la pantalla en modo de reposo.

5. Imágenes borrosas del dispositivo durante su uso.

Solución: girar el objetivo para enfocar manualmente hasta que la imagen sea nítida.

Almacenamiento y transporte

Almacenamiento:

1. Después del envasado, el producto debe almacenarse en un lugar interior limpio y bien ventilado a una temperatura de -40°C a 60°C , con una humedad relativa no superior al 95%, sin condensación ni gases corrosivos.
2. Por favor, sáquelo y cárguelo una vez cada 3 meses.

Transporte:

1. Durante el transporte evite la lluvia, el agua, el estar boca abajo, esté libre de vibraciones o golpes violentos, y manipule con cuidado y de forma suave, no lo arroje ni lo deje caer.

1. 外观 (P1~P2)

番号	部品名	機能
1	レンズキャップ	レンズを保護する
2	レンズ	周囲環境の探測
3	フォーカスリング	左方向に回すと、遠くに焦点を合わせます。 右方向に回すと、近くに焦点を合わせます。
4	電源ボタン	短押し: シャッター補正/ウェイクアップ/メニューを閉じる 長押し: 電源オン/電源オフ
5	上ボタン	短押し: 整数倍率の拡大/メニューオプションの切り替え 長押し: スムーズステップズーム/メニューオプションの切り替え
6	メニューボタン	短押し: クイックメニュー/設定を保存する 長押し: メインメニュー/保存せずに閉じる
7	下ボタン	短押し: レーザー測距起動/シングル測距/メニューオプションの切り替え 長押し: レーザー測距終了/メニューオプションの切り替え
8	シャッターボタン	短押し: 写真を撮る 長押し: 録画開始/録画終了・保存
9	視度調整	回して接眼レンズの視度を調整します
10	測距レーザーモジュール	測距レーザー
11	三脚ポート	1/4インチ標準ポート
12	バッテリー収納部	バッテリーを挿入します
13	MIC	録音用
14	ハンドストラップ取り付け部	ハンドストラップの取り付け部、押して回すことができます。
15	USB Type-C 規格	USB Type - CケーブルでPCと外部スクリーンに接続します

2、バッテリーの取付(P1)

- 1、カバーバックルを押して、カバーを引き出します。
- 2、プラスとマイナスの極性マークに従って2つのバッテリーを挿入します。
- 3、カバーを差し戻します。

3、データ転送(P2)

- 1、デバイスの電源がオンにします。
- 2、USB Type-Cのケーブルを使用してデバイスをPCに接続します。
- 3、PCでデバイスのストレージ内のデータをアクセスします。

4、アプリとの接続

- 1、デバイスの電源がオンにします。
- 2、デバイスのWiFiホットスポットを起動します。
- 3、スマートフォンでデバイスのWiFiホットスポット名を検索し、接続します。
- 4、スマートフォンでTargetIRアプリを起動して、デバイスのリアルタイム映像を取得し、デバイスを制御します。

5. 充電/給電

a. 充電方式

本機は給電のみ対応しており、充電できません。

b. 電力供給

電源アダプターとバッテリーによる給電を両方対応しております。

電源アダプター給電:

本製品の標準アダプターを使用してデバイスに電源を供給することができます。USB蓋を開けてアダプターを接続すると、画面左下に次のような電源アイコンが表示されます。









バッテリー給電:

バッテリーの取り付け手順に従ってバッテリーを取り付けると、電力を供給できます。

バッテリー残量が変わると、画面の中央にバッテリーインジケータが表示され、点灯している部分はバッテリー残量を示します。

電源が入り、リアルタイム画面に入ると、画面の左下隅には上記のバッテリー残量レベルに対応するアイコンが表示されます。

バッテリー残量レベル:

外付バッテリー残量が高い	
外付バッテリー残量がやや高い	
外付バッテリー残量が中程度	
外付バッテリー残量がやや低い	
外付バッテリー残量低下	
外付バッテリー残量不足	

注意: バッテリー残量が低下している時は、お早めにバッテリーを交換してください。

6. 機能説明

電源オン

電源オフ状態で接眼レンズに起動画面が表示されるまで電源ボタンを長押しすると、デバイスが正常に起動します。

電源オフ

電源オン状態で電源ボタンを長押しすると、シャットダウンのプログレスバーが表示され、プログレスバーが完了したら、シャットダウンします。

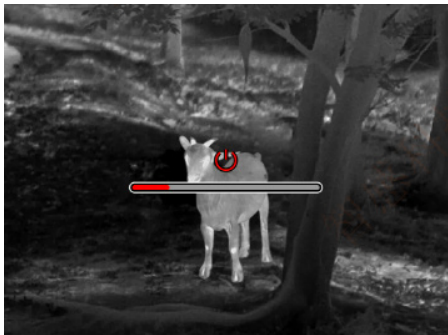

ディスプレイオフ

電源オン状態で電源ボタンを長押しすると、シャットダウンプログレスバーが表示され、プログレスバーが完了する前に電源ボタンを離すと、シャットダウンがキャンセルされ、ディスプレイオフモードに入ります。

ディスプレイオン

ディスプレイオフモードで任意のボタンをできます押すと、ディスプレイがオンになります。

補正

手動補正モードでは、電源ボタンを短く押して補正を実行します。自動補正モードでは、フォーカス温度に応じて自動的に補正動作が実行されます。

メニューの終了

電源オン(メニュー表示時)の状態では、電源ボタンを短押しすると、保存せずにリアルタイム画面に戻ります。

測距:下ボタンを短押しすると測距が起動します。シングル測距モードでは、下ボタンを短押しするとターゲットまでの距離が測定されます。長押しすると測距機能を終了します。ターゲットの距離値と測距モードは右側に表示されます。

測距モード:測距モードは、シングル測距と連続測距の切り替えができます。シングル測距モードでは、下ボタンを1回短押しして測距を実行し、距離値を更新します。連続測距モードでは、測距は秒毎に自動的に更新されます。



角度:オンにすると、右側にデバイスのピッチ角が表示されます。角度の値の範囲は[-90° ~ 90°]です。測距機能がオフの場合、角度は表示されません。



垂直高さ:オンにするとターゲットの垂直高さが右側に表示され、測距機能がオフの場合は垂直高さが表示されません。



画面倍率:リアルタイム画面で上ボタンを短押しすると1・2・4・8倍のデジタルズームが実行され、上ボタンを長押しするとデジタルズーム0.1倍で拡大されます。

シーンモード:自然/強化/ハイライトの3つのシーンモードを設定できます。

ピクチャー・イン・ピクチャー：PiPのオン・オフ切り替え、位置を左上、中央上、右上に切り替えることができます。PiP画面がリアルタイム画面の中央部分を切り取り、2倍に拡大表示されます。

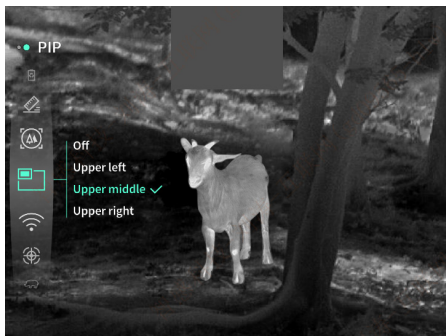

WiFi:2.4Gと5Gの2つの周波数帯域のWiFiホットスポットを設定できます。スマートフォンAPPでデバイスに接続すると、リアルタイムビデオをスマートフォンAPPに送信することができます。また、APPでデバイスを操作できます。

WiFiアカウント:TJ-XXXX (XXXXはMACアドレスの下4桁)
パスワード:12345678



ヒートスポット追跡: オンにすると、画面上の最高温度点を追跡するヒートスポット追跡カーソルが表示されます。



輪郭強調: オンにすると、リアルタイム画面内のすべてのターゲットの輪郭を描画します。

超省電力: オンにすると、超省電力アイコンが表示され、OLEDの明るさは20%に固定され、調整不可になります。WIFI、ヒートスポット追跡、輪郭強調が起動不可になります。既に起動している場合、無効になります。



画面の明るさ:画面の明るさは10段階の設定が可能です。

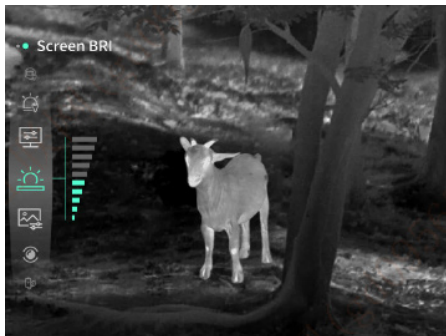

疑似カラー:リアルタイム画面で表示する疑似カラーを設定します。白熱、黒熱、赤熱、酸化鉄赤、青熱、緑熱に設定可能です。

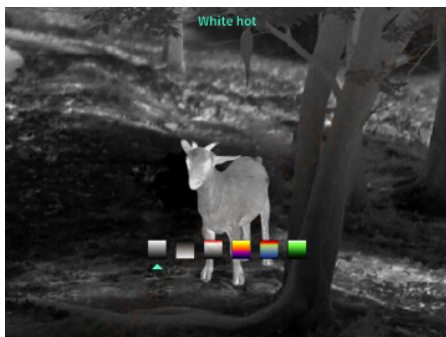

明るさ:画面の明るさは10段階の調整が可能です。



コントラスト:画面のコントラストは10段階の調整が可能です。



画質向上:オンにすると、画質を調整でき、リアルタイム画面でのターゲットディテールが強調されます。

色調:画面の色相を設定することができ、寒色系の映像は鮮明で、暖色系の映像が柔らかく映ります。



補正方式:補正方法を設定します。手動補正または自動補正の2つの補正方式を設定できます。

スマートスリープ:自動スリープ時間は5分/10分/15分に設定でき、設定時間内に操作がない場合はスリープカウントダウンに入り、カウントダウン後にスリープに入ります。

提示シャットダウン:自動シャットダウン時間を15分/30分/60分に設定でき、設定時間内に操作がない場合、シャットダウンカウントダウンに入り、カウントダウン後にシャットダウンします。

メニュー定時終了:10/20/60秒後にメニューが自動的に閉じるように設定でき、設定時間内に操作がない場合、メニューが閉じます。

時間制限付き録画:ビデオ録画時間を15秒または60秒に設定できます。指定時間の録画が完了した後、ビデオは自動的に終了して保存されます。時間制限付き録画をオフにすると、最大99分59秒のビデオを録画できます。

音声:音声をオンにすると、録画時に音声も収録し、ビデオ再生時に同時に音声を再生します。音声をオフにすると、録画されたビデオには音がなくなります。



OSD: OSDをオンにすると、写真やビデオを撮影した後に保存された写真やビデオファイルには、すべてのUI要素が付属します。OSDをオフにすると、写真やビデオを撮影した後に保存された写真やビデオファイルにはすべてのUI要素が含まれません。ただし、リアルタイム画面のUI要素は影響されません。

ウォーターマーク: オンにすると、画面の右下に時刻と日付が表示され、写真やビデオを撮影した後、写真やビデオに時間情報が保存されます。



コンパス: オンにすると、デバイスのレンズが指している方向情報が画面の上部中央に表示されます。



言語設定: 英語/ロシア語/ドイツ語/フランス語/イタリア語/スペイン語/日本語/韓国語/ポーランド語/ルーマニア語/ノルウェー語/スウェーデン語/デンマーク語/ハンガリー語/フィンランド語/チェコ語/スロバキア語の言語切り替えをサポートします。

単位: メートルとヤードの2つの単位から選択でき、単位を選択すると、選択した単位が測距機能、目標との距離、垂直高さで反映されます。

時間設定: デバイスの時刻と日付を設定すると、設定はウォーターマークに反映されます。

時間規格: 12H/24Hから選択でき、設定はウォーターマークに反映されます。

日付形式: YYYY-MM-DD/DD-MM-YYYY から選択でき、設定はウォーターマークに反映されます。

振動: オン・オフの切り替え、オンにするとデバイス起動時に振動します。AIがターゲットを検知した際にも振動します。オフの場合、AIがターゲットを検知してもデバイスは振動しません。

アンビエント表示: デバイスの電源を入れた後にアンビエント表

示状態に入ると、デバイスの電力消費が軽減され、画面にスタンバイアイコンが表示されます。いずれかのボタンを押すと、画面表示が復元されます。

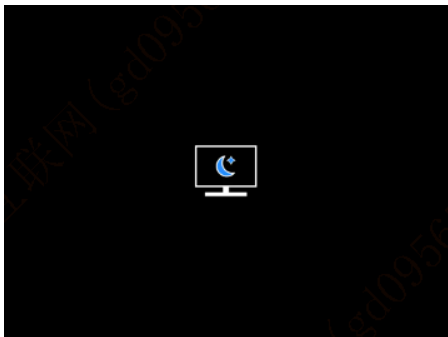

Bluetooth: Bluetoothリモコンに接続できます。接続すると、Bluetoothリモコンでデバイスを制御できます。

メモリカードのフォーマット: デバイス内のメモリカードに保存されているすべてのファイルが削除されます。

ファクトリーリセット: デバイスを出荷時設定に戻すことができます。ファクトリーリセットをすると、デバイスは自動的に再起動し、言語案内画面から設定を再度案内します。

機器情報: デバイスのソフトウェアバージョン番号およびMACアドレスが表示されます。

7. パッケージ内容

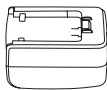

5V2A電源アダプター x 1

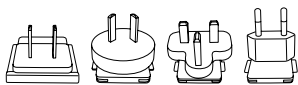

アダプター用プラグ:
欧州規格 x 1、英国規格 x 1、米国規格 x 1、オーストラリア規格 x 1



バッテリー x 2

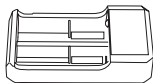

充電器 x 1

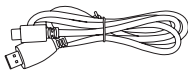

USBケーブル x 1



クイックマニュアル x 1

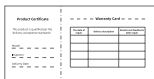

保証書 x 1



安全情報説明書 x 1

トラブルシューティング

1. 電源が入らない

解決方法: バッテリーを交換する、またはACアダプターで給電します。もう一度電源を入れます。

2. 撮影・録画できない

解決方法:機器の内部ストレージ容量がいっぱいのため、メモリカードをフォーマットするか、または機器をコンピュータから取り外す必要があります。

3. 機器の表示時間が実際の時間表示と一致しない

解決方法:メニューで機器の時刻と日付を再度設定します。

4. 使用中に画面が消える

解決方法:多機能ダイヤルを短く押すと、スリープから復帰し、画面が点灯します。

5. 使用時に映像がぼやける

解決方法:ディスプレイに表示される映像がきれいになるまでレンズを回して手動でピントを合わせてください。

保管と輸送について

保管:

1. 製品をパッケージに収納された後保管条件は、 -40°C ~ 60°C 、相対湿度は95%以内、結露または腐食性ガスのない、換気の良い清潔な室内になります。
2. バッテリーを必ず3か月に1回取り出して充電してください。

輸送:

1. 輸送の際は、雨、水の浸入を避け、上下を逆にせず、激しい振動や衝撃を避けてください。搬送の際は丁寧に扱い、投げたり落下させたりしないでください。

KR 한국인

1. 외관(P1~P2)

순번	부속품명	기능
1	렌즈 캡	렌즈를 보호하다
2	렌즈	주변 환경 탐지
3	초점 조절 링	왼쪽으로 돌려 원거리 초점 조절 오른쪽으로 돌려 근거리 초점 조절
4	전원 버튼	짧게 누르기: 셔터 보상/깨우기/메뉴 종료 길게 누르기: 전원 켜기/끄기
5	상 버튼	짧게 누르기: 정배수 확대/메뉴 옵션 전환 길게 누르기: 스무딩 스텝 확대/메뉴 옵션 전환
6	메뉴 버튼	짧게 누르기: 바로 가기 메뉴 불러오기/저장 설정 확인 길게 누르기: 메인 메뉴 불러오기/ 저장하지 않고 현재 메뉴 종료
7	하 버튼	짧게 누르기: 레이저 거리 측정 켜기/1회 거리 측정/메뉴 옵션 전환 길게 누르기: 레이저 거리 측정 끄기/메뉴 옵션 전환
8	촬영 버튼	짧게 누르기: 사진 찍기 길게 누르기: 녹화 시작/녹화 저장
9	시선 조절	둘러서 접안렌즈 옥시옵터 조절
10	거리 측정 레이저 모듈	거리 측정 레이저

순번	부속품명	기능
11	삼각대 인터페이스	1/4인치 표준 인터페이스
12	배터리 백	여기에 배터리 장착
13	MIC	여기가 녹음 포트임
14	손목 스트랩	스트랩 연결, 누르면서 돌리기
15	Type-C 인터페이스	type-C 케이블을 통해 PC와 외장 스크린 연결

2. 배터리 장착(P1)

- 1) 배터리 슬롯 커버의 스냅을 눌러 배터리 백 커버를 뽑습니다.
- 2) 양극과 음극의 표시에 따라 배터리 2개를 삽입합니다.
- 3) 배터리 슬롯의 커버를 닫습니다.

3. 데이터 전송(P2)

- 1) 기기를 부팅하여 전원을 켭니다.
- 2) USB-TypeC 케이블을 통해 기기를 PC에 연결합니다.
- 3) PC에서 기기 저장소의 데이터에 액세스합니다.

4. 모바일 앱 연결하기

1. 기기를 부팅하여 전원을 켭니다.
2. 기기에서 WiFi 핫스팟을 켭니다.
3. 휴대폰으로 기기의 WiFi 핫스팟 이름을 검색하여 접속합니다.
4. 휴대폰에서 TargetIR APP을 실행하면 기기의 실시간 화면을 획득하고 기기를 제어하고 액세스할 수 있습니다.

5. 충전/전원 공급

a. 충전 방식

기기는 전원 공급만 지원하고 충전은 지원하지 않습니다.

b. 전원 공급 방식

어댑터 전원 공급 및 배터리 전원 공급을 지원합니다.

어댑터 전원 공급:

제품 표준 어댑터를 사용하여 전원 공급 장치에 연결할 수 있으며 USB 커버를 열고 어댑터를 연결하면 화면의 왼쪽 하단에 아래 그림의 전원 공급 아이콘이 나타납니다.









배터리 전원 공급:

배터리 장착 절차에 따라 배터리를 장착한 후 전원을 공급할 수 있습니다.

배터리 전력량에 변화가 생기면 전력량 아이콘이 디스플레이 중앙에 표시됩니다. 전력량 아이콘에서 밝아진 부분이 배터리 잔량을 표시합니다.

기기를 켜고 실시간 화면에 들어가면 화면 왼쪽 하단에 잔량 등급에 해당하는 아이콘이 표시됩니다.

배터리 잔량 등급은 다음과 같습니다.

외부 배터리 잔량 높음	
외부 배터리 잔량 중간 이상	
외부 배터리 잔량 중간	
외부 배터리 잔량 중간 이하	
외부 배터리 잔량 낮음	
외부 배터리 잔량 부족	

주의:배터리 잔량이 낮을 경우 배터리를 즉시 교체하십시오!

6. 기능 설명

기기 켜기

전원이 꺼진 상태에서 전원 버튼을 길게 누르고 접안 렌즈에 작동 화면이 나타나면 기기가 켜집니다.

기기 끄기

전원이 켜진 상태에서 전원 버튼을 길게 누르면 진행 표시줄이 나타납니다. 진행 표시줄이 완료되면 기기가 꺼집니다.



Display off

전원이 켜진 상태에서 전원 버튼을 길게 누르면 진행 표시줄이 나타나고 진행 표시줄이 완료되기 전에 전원 버튼을 놓으면 기기 끄기가 취소되고 Display off 모드에 진입합니다.

Display on

Display off 모드에서 기기 버튼을 누르면 디스플레이가 켜집니다.

보상

수동 보상 방식, 전원 버튼을 짧게 누르면 대응되는 보상을 진행합니다.

자동 보상 방식, 초점 온도에 따라 자동으로 보상을 진행합니다.

메뉴 나가기:

기기가 켜지고 메뉴가 호출된 상태에서 전원 버튼을 짧게 누르면 장치가 저장되지 않고 동시에 실시간 메뉴 인터페이스로 돌

아닙니다.

거리 측정: 하 버튼을 짧게 누르면 거리 측정이 켜지고, 1회 거리 측정 모드에서 하 버튼을 짧게 누르면 목표 거리가 측정되고, 길게 누르면 거리 측정 기능이 꺼지고, 오른쪽에 목표 거리 값과 거리 측정 모드가 표시됩니다.

거리 측정 모드: 전환 가능한 거리 측정 모드는 1회 거리 측정 또는 연속 거리 측정이며, 1회 거리 측정 모드는 하 버튼을 짧게 한 번 눌러 1회 거리 측정을 진행하고 거리 값을 업데이트하며 연속 거리 측정 모드는 자동으로 초당 1회 거리 측정을 진행합니다.



각도: 켜면 우측 디스플레이 장치의 부양 각도, 각도 값 간격은 $[-90^\circ, 90^\circ]$ 이며 거리 측정 기능이 꺼지면 각도가 표시되지 않습니다.



수직 높이 : 켜면 오른쪽에 목표의 수직 높이가 표시되고 거리 측정 기능이 꺼지면 수직 높이가 표시되지 않습니다.



화면 확대: 실시간 화면에서 상 버튼을 짧게 누르면 1, 2, 4, 8배 배율로 전자 확대되며 상 버튼을 길게 누르면 0.1x 전자 배율로 확대됩니다.

장면 모드: 내추럴/증강/하이라이팅의 세 가지 장면 모드를 설정할 수 있습니다.

화면 속 화면: 화면 속 화면 표시를 끄고 화면 속 화면 위치를 왼쪽 상단, 중간 상단, 오른쪽 상단으로 전환할 수 있으며 화면 속 화면의 표시 화면은 실시간 화면 중심부를 캡처하여 2배로 확대하여 표시할 수 있습니다.



WiFi: 2.4G 또는 5G 두 주파수 대역의 WiFi 핫스팟을 설정할 수 있으며, 휴대폰 클라이언트와 기기를 통해 연결한 후 실시간 화면을 휴대폰 APP로 전송하며, 모바일 APP를 통해 기기를 조작할 수 있습니다.

WiFi 아이디 : TJ-XXXX (XXXX는 MAC 주소 후 4자리)

비밀번호 : 12345678



핫스팟 추적: 해당 핫스팟 추적 기능을 활성화하면 커서가 나타나 전체 화면에서 온도가 가장 높은 점을 추적합니다.



도형 스트로크: 켜진 후 실시간 화면에 있는 모든 대상의 윤곽을 그릴 수 있습니다.

슈퍼 절전: 켜진 후 슈퍼 절전 아이콘이 나타나고, OLED 밝기는 20%로 고정되며, 조정할 수 없습니다. WIFI, 핫스팟 추적, 도형 스트로크 기능은 켤 수 없으며, 이미 켜진 경우 바로 꺼집니다.

니다.



디스플레이 밝기: 디스플레이 밝기를 10개 등급으로 설정할 수 있습니다.



컬러 팔레트: 실시간 화면에서 표시되는 컬러 팔레트를 설정하고 화이트 핫, 블랙 핫, 레드 핫, 아이언 레드, 블루 핫, 그린 핫

에서 조절할 수 있습니다.

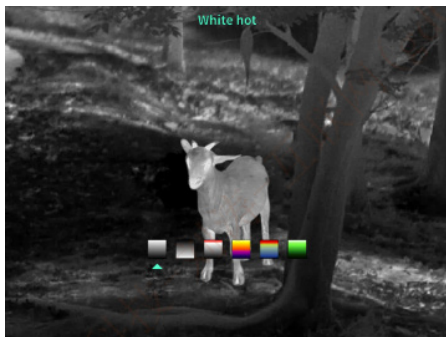

밝기: 10개 등급 범위에서 화면 밝기를 조절할 수 있습니다.

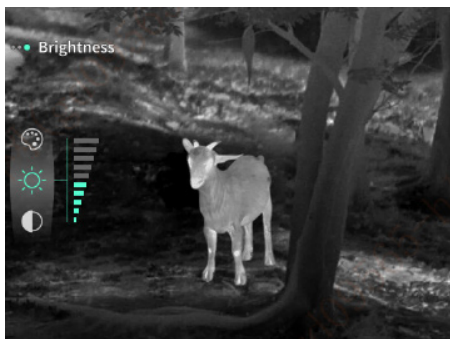

콘트라스트: 10개 등급 범위에서 화면 콘트라스트를 조절할 수 있습니다.

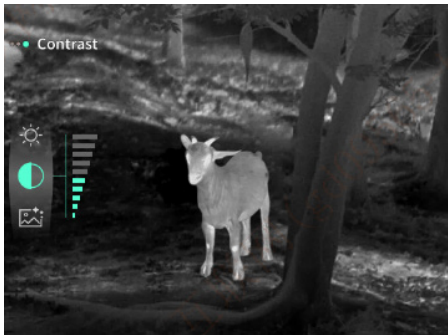

화면 증강: 활성화하면 이미징 화질을 조정할 수 있으며 실시간 화면을 통해 세부 사항을 강조합니다.

톤: 화면의 표시 색조를 설정할 수 있으며 차가운 색조는 더 선명하고 따뜻한 색조는 더 부드럽습니다.



보상 방식: 수동 보상 또는 자동 보상 두 가지 보상 방식을 설정할 수 있습니다.

스마트 휴면: 자동 휴면 시간을 5/10/15분으로 설정할 수 있으며, 설정 시간 내에 버튼을 조작하지 않으면 휴면 카운트다운에 들어가고 카운트다운이 끝나면 휴면합니다.

정시 끄기: 자동 끄기 시간을 15/30/60분으로 설정할 수 있으며 설정된 시간 내에 버튼을 조작하지 않으면 카운트다운에 진입하고 카운트다운이 끝나면 기기가 꺼집니다.

정시 메뉴 닫기: 메뉴를 10/20/60초 동안 자동으로 닫도록 설정할 수 있으며 설정 시간 내에 버튼을 조작하지 않으면 메뉴를 닫습니다.

한정 시간 녹화 : 영상 녹화 시간을 15s 또는 60s로 설정할 수 있으며, 지정된 시간 녹화 후 영상이 자동으로 종료되어 저장되며, 한정 시간 녹화 종료시 최대 99분 59초의 영상 녹화를 할 수 있습니다.

오디오: 오디오를 켜면 녹화할 때 오디오를 녹음하고 동영상을 재생할 때 오디오를 동시에 재생하고, 오디오를 끄면 녹화된 동영상에 음성이 없습니다.



OSD: OSD를 켜고, 사진/녹화 후 저장된 이미지 및 동영상 파일은 인터페이스 상의 모든 요소가 포함됩니다. OSD를 끄고 사

진/녹화 후 저장된 이미지와 동영상 파일에는 인터페이스 상의 모든 UI 요소가 포함되지 않지만, 실시간 화면에는 모든 인터페이스 UI 요소가 그대로 표시됩니다.

워터마크: 기능이 켜진 후 화면의 오른쪽 하단에 시간과 날짜가 표시되며, 사진 녹화 후 사진 및 동영상은 시간 정보를 저장합니다.



나침반: 켜진 후 화면 중간 상단에 장치 렌즈가 가리키는 방향 정보가 표시됩니다.



언어 설정: 영어/러시아어/독일어/프랑스어/이탈리아어/스페인어/일본어/한국어/폴란드어/루마니아어/노르웨이어/스웨덴어/덴마크어/헝가리어/핀란드어/체코어/슬로바키아어 간 전환을 지원합니다.

단위: 미터와 야드의 두 가지 단위를 선택할 수 있으며 단위를 선택한 후 거리 측정 디스플레이는 선택한 단위를 사용하여 목표 거리 또는 수직 높이를 표시합니다.

시간 설정: 기기의 시간과 날짜를 설정하고 결과를 워터마크에 동기화합니다.

시간 형식: 12H/24H 중에서 선택할 수 있으며 결과를 워터마크에 동기화합니다.

날짜 형식: YYYY-MM-DD/DD-MM-YYYY에서 선택할 수 있으며 결과를 워터마크에 동기화합니다.

진동: 켜거나 끄기를 설정할 수 있으며 켜면 기기가 진동하고 AI가 목표물을 추적할 때 기기가 진동해 일깨워주며 끄면 전원

을 켜고 AI가 목표물을 추적할 때 기기는 진동하지 않습니다.
정지 화면 표시: 켜진 후 기기가 정지 화면 상태에 들어가면 화면에 대기 아이콘이 표시되어 기기의 전력 소모를 줄이고 기기의 임의 버튼을 눌러 화면 표시를 복원합니다.

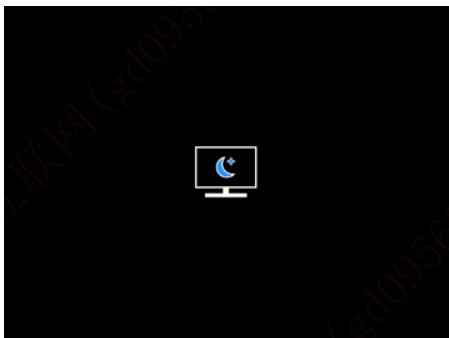

블루투스: 블루투스 리모컨을 연결하고 리모컨을 통해 기기를 제어할 수 있습니다.

메모리 카드 포맷: 기기 메모리 카드의 파일을 모두 삭제할 수 있습니다.

기본값 복원: 기기를 기본값으로 복원할 수 있으며 기본값 복원 후 기기가 자동으로 재부팅되고 언어 부트 인터페이스가 표시됩니다.

기기 정보: 기기 소프트웨어 버전 번호와 MAC주소 등 정보를 볼 수 있습니다.

7. 구성품 리스트

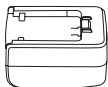

5V2A어댑터×1

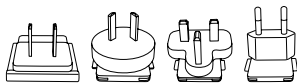

어댑터 플러그:
유럽 규격 ×1, 영국 규격 ×1, 미
국 규격 ×1, 호주 규격 ×1



배터리×2

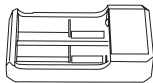

배터리 충전기 × 1

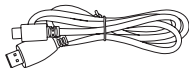

USB 케이블×1



빠른 사용설명서×1

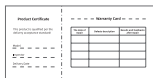

수리보증서×1



안전정보 설명서×1

자주 발생하는 고장 해결 방법

1. 기기가 켜지지 않습니다.

해결 방법: 배터리를 교체하거나 어댑터를 연결하여 전원을 켭니다.

2. 기기로 촬영/녹화할 수 없습니다.

해결 방법: 기기 내부 메모리 공간이 찼으므로 메모리 카드를 포맷하거나 기기와 컴퓨터의 연결을 차단해야 합니다.

3. 기기에 표시된 시간과 실제 시간이 부합되지 않습니다.

해결 방법: 메뉴에서 기기의 시간과 날짜를 다시 설정하세요.

4. 사용 중에 화면이 꺼집니다

해결 방법:복합 버튼을 짧게 눌러 절전 모드를 끄고 화면을 켭니다.

5. 사용 시 기기에 나타난 이미지가 선명하지 않습니다.

해결 방법: 이미지가 선명해질 때까지 렌즈를 회전하여 수동으로 초점을 조절하세요.

보관과 운송

보관:

- 포장된 제품은 온도 $-40^{\circ}\text{C}\sim 60^{\circ}\text{C}$, 상대 습도 95% 이하, 응축성 및 부식성 가스가 없고 통풍이 양호하며 깨끗한 실내에 보관하십시오.
- 배터리를 3개월 에 한 번 꺼내어 충전하십시오.

운송:

운송 유통 과정에서 기기는 비에 젖거나 물이 침투되거나 거꾸로 방치되어서는 안 되며 심한 진동과 충격이 없어야 합니다. 운반 과정에서는 기기를 가볍게 놓아야 하며 던지지 말아야 합니다.

1. Wygląd (P1~P2)

Numer seryjny	Nazwa urządzenia	Funkcja
1	Ostona obiektywu	Chronić obiektyw
2	Soczewki	Wykrywanie otaczającego środowiska
3	Pierścień ostrości	Przekręć w lewo, aby ustawić ostrość daleko Przekręć w prawo, aby ustawić ostrość blisko
4	Przycisk zasilania	Krótkie naciśnięcie: kompensacja migawki/budzenie/wyjście z menu Długie naciśnięcie: włączanie/wyłączanie zasilania
5	Przycisk w górę	Krótkie naciśnięcie: powiększenie wielokrotności liczby całkowitej/przełączanie opcji menu Długie naciśnięcie: płynne powiększanie/przełączanie opcji menu
6	Przycisk menu	Krótkie naciśnięcie: wyświetlenie menu skrótów/potwierdzenie w celu zapisania ustawień Długie naciśnięcie: wyświetlenie menu głównego/wyjście z bieżącego menu bez zapisywania

Numer seryjny	Nazwa urządzenia	Funkcja
7	Przycisk w dół	Krótkie naciśnięcie: włączenie zasięgu lasera/jednorazowy zasięg/przełączanie opcji menu Długie naciśnięcie: wyłączenie zasięgu lasera/przełączanie opcji menu
8	Przycisk robienia zdjęcia	Krótko naciśnij: zrób zdjęcie Naciśnij i przytrzymaj: rozpocznij nagrywanie/zapisywanie
9	Regulacja widoczności	Obracanie w celu regulacji dioptrii okularu
10	Dalmierz laserowy	Laser do pomiaru odległości
11	Interfejs trójkątnej podstawy	Standardowy interfejs 1/4 cala
12	Komora baterii	Zainstaluj baterię tutaj
13	MIC	To jest port nagrywania
14	Pierścień opaski ręcznej	Podłącz opaskę ręczną, naciśnij, aby obrócić
15	Interfejs typu C	Podłącz komputer i ekran zewnętrzny za pomocą kabla typu C

2. Umieszczenie akumulatora (P1)

1. Naciśnij klamrę pokrywy komory baterii, aby wyjąć baterię;

2. Włóż 2 baterie zgodnie z identyfikacją elektrod dodatnich i ujemnych;
3. Zamknij pokrywę komory baterii;

3. Transmisja danych (P2)

1. Uruchomienie urządzenia w celu wprowadzenia urządzenia w stan rozruchu;
2. Podłącz urządzenie do komputera za pomocą kabla USB typu C;
3. Dostęp do danych przechowywanych w urządzeniu po stronie komputera;

4. Podłącz aplikację mobilną

1. Uruchomienie urządzenia w celu wprowadzenia urządzenia w stan rozruchu;
2. Włącz hotspot WiFi w urządzeniu;
3. Przeszukaj nazwę hotspotu WiFi urządzenia za pośrednictwem telefonu komórkowego i połącz się;
4. Uruchom aplikację TargetIR na telefonie komórkowym, aby uzyskać obraz urządzenia w czasie rzeczywistym, sterować nim i uzyskiwać do niego dostęp;

5. Ładowanie/zasilanie

a. Tryb ładowania

Urządzenie obsługuje tylko zasilanie, a nie ładowanie.

b. Tryb zasilania

Obsługa zasilacza sieciowego i zasilania akumulatorowego.

Zasilacz zewnętrzny:

Do podłączenia urządzenia do zasilania można użyć standardowego zasilacza. Otwórz pokrywę USB i podłącz zasilacz. Ikona zasilania pokazana poniżej jest widoczna w lewym dolnym rogu ekranu.



Zasilanie z akumulatora:

Zasilanie można dostarczyć po zainstalowaniu akumulatora zgodnie z krokami instalacji akumulatora.

Po zmianie poziomu naładowania akumulatora na środku ekranu wyświetlany jest wskaźnik poziomu mocy, a jego podświetlona część pokazuje pozostały poziom naładowania akumulatora.

Po uruchomieniu ekranu w czasie rzeczywistym, ikona odpowiadająca powyższemu poziomowi zostanie wyświetlona w dolnym lewym rogu ekranu.

Poziom mocy jest następujący:

Poziom mocy akumulatora zewnętrznego jest wysoki



Poziom mocy akumulatora zewnętrznego jest średnio wysoki



Poziom mocy akumulatora zewnętrznego jest średni



Poziom mocy akumulatora zewnętrznego jest średnio niski



Poziom mocy akumulatora zewnętrznego jest niski



Poziom mocy akumulatora zewnętrznego jest za niski



Uwaga: Gdy poziom mocy jest niski, należy wymienić akumulator na czas!

6. Opis funkcji

Włączenie

Naciśnij i przytrzymaj przycisk zasilania przez długi czas w stanie wyłączenia, aż w okularze pojawi się obraz rozruchowy, a następnie urządzenie zostanie pomyślnie uruchomione.

Wyłączenie

Naciśnij i przytrzymaj przycisk zasilania w stanie włączenia, aby wyświetlić pasek postępu zamykania, co trwa do momentu zakończenia zamykania po zakończeniu paska postępu.

Display off

Naciśnij i przytrzymaj przycisk zasilania przez długi czas w stanie włączenia, aby wyświetlić pasek postępu wyłączenia. Przed zakończeniem wyświetlania paska postępu naciśnij krótko przycisk zasilania, aby wyłączyć zasilanie i przejść do trybu wyłączenia wyświetlacza.



Display on

W trybie wyłączenia wyświetlacza uruchom przycisk urządzenia, aby uaktywnić ekran.

Kompensacja

Ręczna kompensacja. Naciśnij krótko przycisk zasilania, aby zakończyć odpowiednią akcję kompensacji.

Automatyczna kompensacja. Kompensacja zostanie przeprowadzona automatycznie zgodnie z temperaturą ogniska.

Wyjdź z menu

Gdy urządzenie jest włączone i menu jest

wyprowadzane, naciśnij krótko przycisk zasilania, a urządzenie nie zostanie zapisane i powróci do interfejsu w czasie rzeczywistym.

Zakres: krótko naciśnij przycisk w dół, aby aktywować zasięg. W trybie pojedynczego zakresu krótko naciśnij przycisk w dół, aby ustawić zakres od celu, lub długo, aby wyłączyć zakres. Wartość zasięgu od celu i trybu zasięgu wyświetlane są po prawej stronie.

Tryb zasięgu: tryb zasięgu można przełączać między pojedynczym a ciągłym zasięgiem. W trybie pojedynczego namierzenia wystarczy krótko nacisnąć przycisk w dół, aby raz namierzyć cel i zaktualizować wartość zasięgu. W trybie ciągłego pomiaru zasięg jest automatycznie zmieniany raz na sekundę.

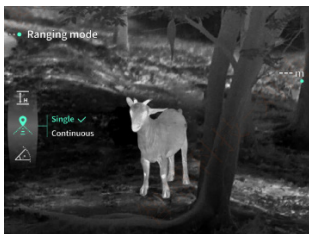

Kąt: po aktywacji tej funkcji, kąt nachylenia urządzenia wyświetlany jest po prawej stronie, w przedziale $[-90^{\circ}, 90^{\circ}]$, natomiast nie jest wyświetlany, gdy funkcja zasięgu jest wyłączona.



Wysokość pionowa: po włączeniu tej funkcji wysokość pionowa celu będzie wyświetlana po prawej stronie i nie będzie wyświetlana, jeśli funkcja pomiaru odległości jest wyłączona.



Powiększenie: w interfejsie czasu rzeczywistego krótkie naciśnięcie przycisku w górę powoduje cyfrowe powiększenie o 1, 2, 4 lub 8 razy, a długie naciśnięcie przycisku w górę powoduje cyfrowe powiększenie o 0,1x.

Tryb sceny: dostępne są trzy tryby scenerii: natura/rozszerzona/podświetlona.

Obraz w obrazie: Możesz wyłączyć wyświetlanie obrazu w obrazie i przełączyć pozycję obrazu w obrazie na lewy górny róg, górny środkowy i prawy górny róg;

Wyświetlacz obrazu w obrazie przechwytuje środek ekranu w czasie rzeczywistym i powiększa go 2-krotnie.



WiFi: Hotspoty WiFi w pasmach częstotliwości 2,4G lub 5G można ustawić, a obrazy w czasie rzeczywistym mogą być przesyłane do aplikacji mobilnej w czasie rzeczywistym po podłączeniu klienta mobilnego i urządzenia, a urządzenie może być obsługiwane za pośrednictwem aplikacji mobilnej.

Numer konta WiFi: TJ-XXXX (XXXX to ostatnie cztery cyfry adresu MAC)

Hasło: 12345678



Śledzenie punktu aktywnego: po włączeniu wyświetlany jest kursor śledzenia punktu aktywnego, który śledzi najwyższy punkt temperatury na ekranie.



Przesuwanie obrazu: Po włączeniu można narysować kontury wszystkich obiektów na obrazie w czasie rzeczywistym.

Super oszczędzanie energii: po włączeniu pojawia się ikona oszczędzania energii. Jasność OLED jest stała na poziomie 20% i nie można jej regulować. Nie można włączyć funkcji WIFI, śledzenia hotspotu i przesuwu obrazu. Jeśli jest włączona, zostanie wyłączona bezpośrednio.



Jasność ekranu: można ustawić 10 poziomów jasności ekranu.

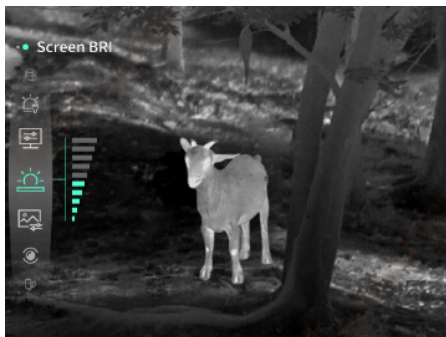

Falszywy kolor: ustaw fałszywy kolor ekranu w czasie rzeczywistym; możesz wybrać białe ciepło, czarne ciepło, czerwone ciepło, żółte czerwone, niebieskie ciepło i zielone ciepło.

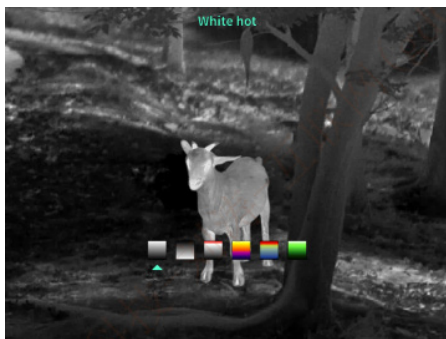

Jasność: jasność obrazu można regulować wg. 10 poziomów.



Kontrast: kontrast obrazu można regulować wg. 10 poziomów.

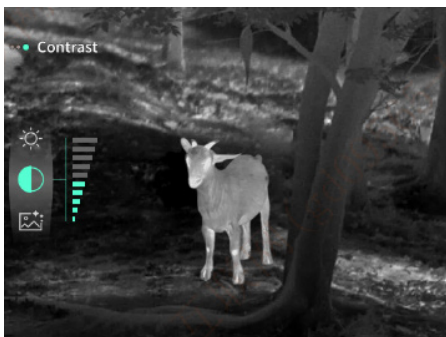

Poprawa jakości obrazu: włącz, aby dostosować jakość obrazu, a obraz w czasie rzeczywistym podświetla szczegóły obiektu docelowego.

Ton: Możesz ustawić odcień koloru wyświetlacza ekranu, aby obraz w kolorze zimnym był wyraźniejszy, a obraz w kolorze ciepłym był bardziej miękkim.



Tryb kompensacji: ustaw tryb kompensacji obrazu i możesz ustawić dwa tryby kompensacji: kompensację

ręczną i kompensacją automatyczną.

Inteligentne uśpienie: można ustawić automatyczny czas uśpienia na 5/10/15 minut. Jeśli w ustawionym czasie nie zostanie wykonana żadna operacja, nastąpi przejście do trybu odliczania uśpienia i uśpienia po odliczeniu.

Regularne wyłączenie: można ustawić czas automatycznego wyłączenia na 15/30/60 minut.

Jeśli w ustawionym czasie nie zostanie wykonana żadna operacja, nastąpi przejście do trybu odliczania wyłączenia, a po odliczeniu - wyłączenie.

Regularnie zamykaj menu: menu może być automatycznie zamykane na 10/20/60 sekund. Jeśli w ustawionym czasie nie zostanie wykonana żadna operacja, menu zostanie zamknięte.

Nagrywanie z ograniczeniem czasowym: długość nagrywania wideo można ustawić na 15 s lub 60 s.

Po nagraniu przez określony czas wideo zostanie automatycznie zakończone oraz zapisane. Po wyłączeniu tej funkcji można rejestrować wideo o czasie trwania do 99 minut i 59 sekund.

Audio: kiedy opcja ta jest włączona, dźwięk będzie nagrywany podczas nagrywania filmu, a dźwięk będzie odtwarzany jednocześnie podczas odtwarzania filmu; gdy opcja ta jest wyłączona, nagrane filmy nie będą miały dźwięku;



OSD: Włącz OSD, a wszystkie elementy interfejsu zostaną dołączone do zdjęć i plików wideo zapisanych po zrobieniu zdjęć/filmów. Po wyłączeniu OSD do zdjęć i plików wideo zapisanych po wykonaniu zdjęć/nagrania nie będą dołączone wszystkie elementy interfejsu użytkownika, ale wszystkie elementy interfejsu użytkownika będą wyświetlane na ekranie w czasie rzeczywistym jak zwykle.

Znak wodny: godzina i data są wyświetlane w prawym dolnym rogu ekranu po otwarciu, a informacje o czasie zdjęć i filmów są zapisywane po zrobieniu zdjęć i filmów.



Kompas: po włączeniu, kierunek, w którym skierowany jest obiektyw urządzenia, wyświetlany będzie w górnej środkowej części ekranu.



Ustawianie języka: Obsługa przełączania między językami: angielski/rosyjski/niemiecki/francuski/włoski/hiszpański/japoński/koreański/polski/rumuński/norweski/szwedzki/duński/węgierski/fiński/czeski/słowacki.

Jednostka: Dostępne są dwa rodzaje jednostek: metry i jardy. Po jej wybraniu docelowy zasięg lub wysokość pionowa będzie wyświetlana z wybraną jednostką.

Ustawienie czasu: umożliwia ustawienie godziny i daty urządzenia, a wynik zostanie zsynchronizowany z wyświetlaniem znaku wodnego.

System czasu: można wybrać pomiędzy 12H/24H, a wynik zostanie zsynchronizowany z wyświetlaczem znaku wodnego.

Styl daty: można wybrać pomiędzy RRRR-MM-DD/DD-MM-RRRR, a wynik zostanie zsynchronizowany z wyświetlaczem znaku wodnego.

Wibracje: można go włączyć lub wyłączyć, urządzenie będzie wibrować po włączeniu, a urządzenie będzie również wibrować, gdy sztuczna inteligencja będzie śledzić cel; Po wyłączeniu urządzenie nie będzie wibrować, gdy jest włączone, a sztuczna inteligencja śledzi cel.

Wyświetlacz wyłączenia ekranu: gdy urządzenie przejdzie w stan wyłączenia ekranu po włączeniu, na ekranie zostanie wyświetlona ikona gotowości, aby zmniejszyć zużycie energii przez urządzenie, przy czym

ekran zostanie wznowiony przez naciśnięcie dowolnego przycisku urządzenia.

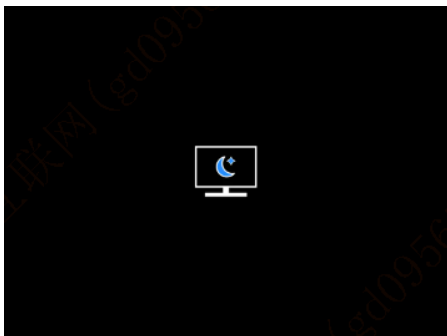

Bluetooth: Można podłączyć pilot Bluetooth i sterować urządzeniem za jego pomocą.

Formatowanie karty pamięci: umożliwia usunięcie wszystkich plików znajdujących się na karcie pamięci urządzenia.

Przywracanie wartości domyślnej: urządzenie może zostać przywrócone do ustawień fabrycznych; a po przywróceniu ich automatycznie uruchomi się ponownie i wyświetli interfejs nawigacji językowej.

O urządzeniu: Można wyświetlić numer wersji oprogramowania i adres MAC urządzenia.

7. Lista elementów

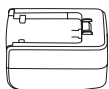

Zasilacz 5V2A x1

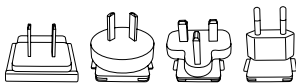

Wtyczka zasilacza:
Euro x1, brytyjska x1,
amerykańska x1, australijska
x1



Akumulator x2

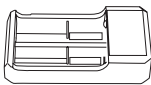

Gniazdo ładowania
akumulatora x 1

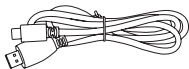

Linia danych x1



Skrócona instrukcja obsługi x1

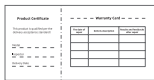

Karta gwarancyjna x1



Arkusz danych
bezpieczeństwa x1

Przewodnik po rozwiązaniach typowych problemów

1. Nie można włączyć urządzenia

Rozwiązanie: Wymień akumulator lub podłącz zasilacz w celu zasilania podczas uruchamiania.

2. Urządzenie wyświetla monit, że nie można wykonać zdjęć lub filmów

Rozwiązanie: Wewnętrzna pamięć urządzenia jest pełna, więc należy sformatować kartę pamięci lub odłączyć urządzenie od komputera.

3. Czas wyświetlania urządzenia jest niezgodny z rzeczywistym czasem na wyświetlaczu

Rozwiązanie: Zresetuj godzinę i datę urządzenia w menu.

4. Ekran wyłącza się podczas pracy

Rozwiązanie: Naciśnij krótko pokrętko ogólne, aby wyłączyć tryb uśpienia i podświetlić ekran.

5. Podczas użytkowania obraz urządzenia jest rozmyty

Rozwiązanie: Obróć obiektyw, aby ustawić ostrość ręcznie, aż obraz będzie wyraźnie widoczny.

Przechowywanie i transport

Przechowywanie:

1. Środowisko przechowywania urządzenia w opakowaniu wynosi 30~ 60 °C, przy wilgotności względnej nie przekraczającej 95%, bez kondensacji i gazu korozyjnego, z dobrą wentylacją i utrzymaną wewnątrz czystością;
2. Wyjmuj i ładuj w regularnych odstępach co 3 miesiące.

Transport:

1. Podczas transportu i przemieszczania, urządzenie należy chronić przed deszczem, wodą, nie ustawiać go do góry nogami, zabezpieczyć przed gwałtownymi wibracjami i uderzeniami. Podczas obchodzenia się z nim należy zachować ostrożność. Rzucanie urządzeniem jest surowo zabronione.

1. Aspect (P1~P2)

Număr de serie	Numele dispozitivului	Funcție
1	Capacul obiectivului	Protejați lentila
2	Lentilă	Detectează mediul înconjurător
3	Inel de focalizare	Rotește la stânga pentru focalizare la distanță Rotește la dreapta pentru focalizare apropiată
4	Buton de alimentare	Apăsare scurtă: compensare obturator/trezire/ieșire din meniu Apăsare lungă: pornire/oprire
5	Buton sus	Apăsare scurtă: mărire în multipli întregi / schimbare opțiuni meniu Apăsare lungă: mărire progresivă / schimbare opțiuni meniu
6	Buton de meniu	Apăsare scurtă: afișează meniul rapid/confirmă salvarea setărilor Apăsare lungă: deschide meniul principal/ieșire din meniul curent fără a salva
7	Buton jos	Apăsare scurtă: activează măsurarea cu laserul / măsoară o dată / schimbare opțiuni meniu Apăsare lungă: dezactivează măsurarea cu laserul / schimbare opțiuni meniu

Număr de serie	Numele dispozitivului	Funcție
8	Buton de fotografiere	Apăsare scurtă: face o fotografie Apăsare lungă: începe înregistrarea/salvează înregistrarea
9	Ajustarea vizibilității	Rotește pentru a ajusta dioptria ocularului
10	Modul laser de măsurare a distanței	Laser de măsurare a distanței
11	Interfață de bază triunghiulară	Interfață standard de 1/4 inch
12	Compartimentul bateriei	Instalați bateria aici
13	MIC	Acesta este portul de înregistrare
14	Inel de prindere pentru mână	Conectează banda de mână, apasă pentru a roti
15	Interfață de tip Type-C	Conectați la PC și ecran extern prin cablu Type-C

2. Instalarea bateriei (P1)

1. Apăsați catarama capacului compartimentului bateriei și scoateți capacul compartimentului bateriei;
2. Introduceți 2 baterii conform identificării polilor pozitivi și negativi;

3. Închideți capacul compartimentului bateriei;

3. Transmisie de date (P2)

1. Pornirea echipamentului pentru a-l aduce în stare de inițiere;
2. Conectați dispozitivul la PC prin cablul USB-Type C;
3. Accesați datele stocate în dispozitiv de pe partea PC;

4. Conectarea la aplicația mobilă

1. Pornirea echipamentului pentru a-l aduce în stare de inițiere;
2. Activarea unui hotspot Wi-Fi în dispozitiv;
3. Căutați numele hotspot-ului Wi-Fi al dispozitivului prin telefonul mobil și conectați-vă;
4. Porniți aplicația TargetIR pe telefonul mobil pentru a obține imaginea în timp real a dispozitivului, controlul și accesul la dispozitiv;

5. Încărcare / alimentare

a. Modul de încărcare

Dispozitivul suportă doar alimentare, nu și încărcare.

b. Modul de alimentare

Dispozitivul suportă alimentare cu adaptor și alimentare cu baterie.

Alimentare cu adaptor:

Conectați adaptorul standard la dispozitiv pentru alimentare. Deschideți capacul USB, conectați adaptorul și un simbol de alimentare va apărea în colțul stânga jos al ecranului.



Alimentare cu baterie:

Instalați bateria urmând pașii de instalare pentru alimentare.

Când nivelul bateriei se modifică, un simbol al nivelului bateriei va fi afișat în mijlocul ecranului, unde partea iluminată indică puterea rămasă a bateriei.

După ce dispozitivul pornește și afișează imaginea în timp real, un simbol corespunzător nivelului bateriei va fi afișat în colțul stânga jos al ecranului.

Nivelurile bateriei sunt descrise astfel:

Putere baterie externă înaltă	
Putere baterie externă mediu-înaltă	
Putere baterie externă medie	
Putere baterie externă mediu-scăzută	
Putere baterie externă scăzută	
Putere baterie externă excesiv de scăzută	

Atenție: În caz de putere scăzută, vă rugăm să înlocuiți bateria la timp!

6. Descrierea funcției

Pornire

În starea de oprire, apăsați lung butonul de pornire până când apare o imagine de pornire în ocular, indicând că dispozitivul a pornit cu succes.

Oprire

În starea de pornire, apăsați lung butonul de alimentare pentru a afișa o bară de progres. Dispozitivul se va opri cu succes după finalizarea barei de progres.



Display off

În starea de pornire, apăsați lung butonul de alimentare pentru a afișa o bară de progres. Înainte de finalizarea barei de progres, eliberați butonul de alimentare pentru a anula și pentru a intra în modul Ecran oprit.

Display on

În modul Ecran oprit, apăsați orice buton pentru a trezi

ecranul.

Compensare

Compensare manuală. Apăsați scurt butonul de alimentare pentru a completa acțiunea de compensare corespunzătoare.

Compensare automată. Compensarea va fi executată automat în funcție de temperatura focală.

Leșire din meniu

În starea de pornire și meniul este afișat, apăsați scurt butonul de alimentare pentru a reveni la interfața în timp real fără a salva.

Măsurare a distanței: Apăsați scurt butonul de jos pentru a activa măsurarea distanței. În modul de măsurare unică, apăsați scurt butonul de jos pentru a măsura distanța de la țintă, sau apăsați lung pentru a dezactiva măsurarea. Valoarea măsurată de la țintă și modul de măsurare sunt afișate în dreapta.

Mod de măsurare a distanței: Modul de măsurare a distanței poate fi schimbat între măsurare unică sau continuă. În modul de măsurare unică, apăsați scurt butonul de jos o dată pentru a măsura o dată și pentru a actualiza valoarea măsurată. În modul de măsurare continuă, va măsura automat o dată pe secundă.

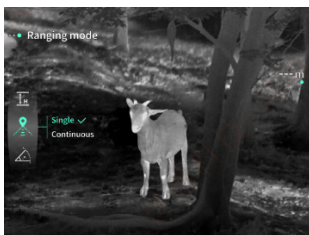

Unghi: Când este activat, unghiul de înclinare al dispozitivului va fi afișat în dreapta, cu un interval de $[-90^{\circ}, 90^{\circ}]$, și nu va fi afișat când funcția de măsurare a distanței este dezactivată.



Înălțime verticală: Când este activată, înălțimea verticală a țintei va fi afișată în dreapta, și nu va fi afișată când funcția de măsurare a distanței este dezactivată.



Mărire: În interfața în timp real, apăsați scurt butonul de sus pentru a mări digital cu 1, 2, 4 sau 8 ori, sau apăsați lung butonul de sus pentru a mări digital cu 0.1x.

Mod de scenă: Trei moduri de scenă sunt disponibile: natură/îmbunătățit/evidențiat.

Imagine în imagine: Puteți dezactiva afișarea imagine în imagine și puteți comuta poziția imagine în imagine în stânga sus, mijlocul superior și dreapta sus; Afișajul imagine în imagine captează centrul ecranului în timp real și îl mărește de 2 ori.



WiFi: Hotspot-urile WiFi în benzile de frecvență 2.4G sau 5G pot fi configurate, iar după conectarea cu clientul de telefonie mobilă și dispozitivul, imaginea în timp real poate fi transmisă aplicației mobile în timp real, iar echipamentul poate fi operat prin intermediul aplicației mobile.

Cont WiFi: TJ-XXXX (XXXX sunt ultimele patru cifre ale adresei MAC)

Parolă: 12345678



Urmărirea hotspotului: Când este activată, un cursor de urmărire a hotspotului va fi afișat și va urmări punctul cel mai fierbinte de pe ecran.



Conturarea imaginii: Când este activată, toate obiectele din imaginea în timp real vor fi conturate.

Super economie de energie: Când este activată, apare un simbol de super-economie de energie, luminozitatea OLED este fixată la 20% și nu poate fi ajustată, iar funcțiile WIFI, urmărirea hotspotului și conturarea imaginii nu pot fi activate, care vor fi dezactivate dacă au fost activate anterior.



Luminozitatea ecranului: Luminozitatea ecranului poate fi setată în 10 niveluri.

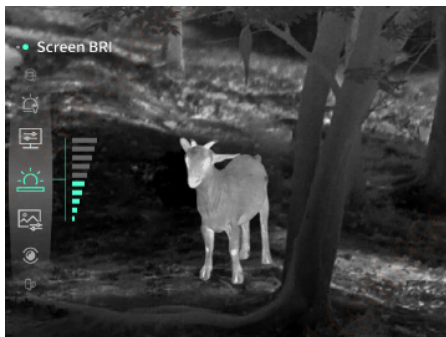

Culoare pseudo: Imaginea în timp real poate fi afișată într-o culoare pseudo, inclusiv căldură albă, căldură neagră, roșu oxid de fier, căldură albastră și căldură verde.

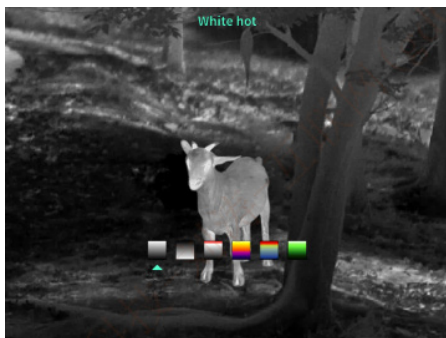

Luminozitate: Luminozitatea imaginii poate fi ajustată în 10 niveluri.



Contrast: Contrastul imaginii poate fi ajustat în 10 niveluri.



Îmbunătățirea imaginii: Când este activată, calitatea imaginii va fi ajustată, și detaliile țintei din imaginea în timp real vor fi evidențiate.

Ton: Puteți seta tonul culorii afișajului ecranului, astfel încât imaginea color rece să fie mai clară și imaginea

color caldă să fie mai moale.



Mod de compensare: Modul de compensare a imaginii poate fi setat între compensare manuală și compensare automată.

Somn inteligent: Timpul de adormire automată poate fi setat la 5/10/15 minute. Dacă nu există nicio operațiune în timpul setat, dispozitivul va număra invers pentru a adormi și va adormi după ce numărătoarea inversă se termină.

Oprire programată: Timpul de oprire automată poate fi setat la 15/30/60 minute. Dacă nu există nicio operațiune în timpul setat, dispozitivul va număra invers pentru a se opri și se va opri după ce numărătoarea inversă se termină.

Închidere automată a meniului: Timpul de închidere automată a meniului poate fi setat la 10/20/60 secunde. Dacă nu există nicio operațiune în timpul setat, meniul se va închide.

Înregistrare limitată pe timp: Durata înregistrării video poate fi setată la 15 s sau 60 s. După înregistrarea pentru

o perioadă de timp specificată, videoclipul se va termina automat și va fi salvat. Când este dezactivat, se poate înregistra un videoclip cu o durată de înregistrare de până la 99 minute și 59 de secunde.

Audio: Când este activat, sunetul va fi înregistrat atunci când se înregistrează un videoclip și sunetul va fi redat simultan atunci când se redă videoclipul; când este dezactivat, videoclipul înregistrat nu va avea sunet;



OSD: Activați OSD, toate elementele de pe interfață vor fi atașate la pozele și videoclipurile salvate după realizarea/înregistrarea acestora. Când OSD este dezactivat, niciun element UI de pe interfață nu va fi atașat la pozele și videoclipurile salvate după realizarea/înregistrarea acestora, în timp ce toate elementele UI pot fi totuși afișate pe ecranul în timp real ca de obicei. Filigran: Când este pornit, ora și data sunt afișate în

colțul din dreapta jos al ecranului, iar informațiile despre oră ale fotografiilor și videoclipurilor sunt salvate după realizarea fotografiilor și videoclipurilor.



Busolă: Când este activată, direcția în care este îndreptat obiectivul dispozitivului va fi afișată în mijlocul partii superioare a ecranului.



Limbă: Sunt disponibile engleză/rusă/germană/franceză/italiană/spaniolă/japoneză/coreeană/poloneză/română/norvegiană/suedează/daneză/maghiară/finlandeză/cehă/slovacă.

Unitate: Există două tipuri de unități disponibile: metri și yarzi. După ce este selectată, raza de acțiune a țintei sau înălțimea verticală vor fi afișate cu unitatea selectată în măsurarea distanței.

Setarea timpului: Timpul și data dispozitivului pot fi setate, iar rezultatul va fi sincronizat cu filigranul.

Formatul timpului: Poate fi setat la 12 H/24 H, iar rezultatul va fi sincronizat cu filigranul.

Formatul datei: Poate fi setat la AAAA-LL-ZZ/ZZ-LL-AAAA, iar rezultatul va fi sincronizat cu filigranul.

Vibrații: Poate fi setat la pornire sau oprire, dispozitivul va vibra atunci când este pornit și dispozitivul va vibra și atunci când AI urmărește ținta; Când este oprit, dispozitivul nu va vibra atunci când este pornit și AI urmărește ținta.

Afișaj permanent: Când este activat, un simbol de așteptare va fi afișat pe ecran atunci când este stins pentru a reduce consumul de energie. Apăsăți orice buton pentru a restaura afișajul ecranului.

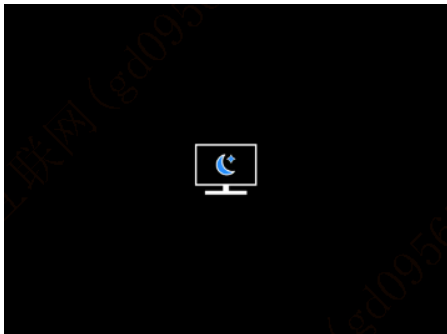

Bluetooth: Telecomanda Bluetooth poate fi conectată pentru a controla dispozitivul prin intermediul telecomenzii.

Formatarea cardului de memorie: Toate fișierele de pe cardul de memorie al dispozitivului pot fi șterse.

Restabilirea setărilor implicite: Dispozitivul poate fi restabilit la setările din fabrică; după restabilirea setărilor implicite, dispozitivul va reporni automat și ecranul de pornire în limba selectată va fi afișat.

Despre: Versiunea software, adresa MAC și alte informații ale dispozitivului pot fi verificate.

7. Lista de articole

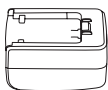

Adaptor 5 V 2 A x1

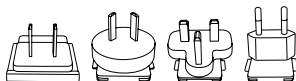

Stecher adaptor:
Standard european x1, standard
britanic x1, standard american x1,
standard australian x1



Baterii x2

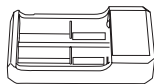

Bază de încărcare a bateriei
x 1

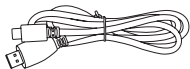

Cablu USB x1



Ghid de pornire rapidă x1

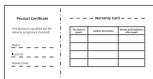

Card de garanție x1



Fișă de informații de siguranță x1

Ghiduri de depanare comună

1. Dispozitivul nu se poate porni

Soluție: Înlocuiți bateria sau conectați-o la adaptor, apoi porniți-o.

2. Dispozitivul indică faptul că nu poate face fotografii/ înregistra videoclipuri

Soluție: Spațiul de stocare intern este plin, este necesar să formatați cardul de memorie sau să deconectați dispozitivul de la computer.

3. Timpul afișat pe dispozitiv este diferit de timpul real

Soluție: Resetați ora și data dispozitivului din meniu.

4. Ecranul se stinge în timpul utilizării

Soluție: Apăsăți scurt butonul compozit pentru a trezi și a ilumina ecranul.

5. Imaginea dispozitivului este neclară în timpul utilizării

Soluție: Rotiți obiectivul pentru a focaliza manual până când imaginea devine clară.

Depozitare și transport

Depozitare:

1. Mediul de depozitare al produsului ambalat trebuie să fie între -40°C ~ 60°C . Umiditatea relativă nu trebuie să depășească 95%. Nu trebuie să existe condens sau gaz coroziv în cameră, iar camera trebuie să fie bine ventilată și curată;
2. Vă rugăm să scoateți dispozitivul și să încărcați bateria la fiecare 3 luni.

Transport:

1. În timpul transportului și circulației, produsul trebuie protejat de ploaie, intruziunea apei, poziționare inversă, vibrații severe și șocuri. Trebuie manipulat cu grijă și delicatețe, iar aruncarea acestuia este strict interzisă.

1. Utseende (P1~P2)

Serienummer	Enhetsnavn	Funksjon
1	Linsedeksel	Beskytte linsen
2	Linse	Oppdag omgivelsene
3	Fokuseringsring	Roter mot venstre for å fokusere langt Roter mot høyre for å fokusere nær
4	På/Av-knapp	Kort trykk: Lukkerkompensasjon/ våkne opp/avslutt meny Langt trykk: På/av
5	Opp-knapp	Kort trykk: zoom inn heltallsmultipler / bytt menyalternativer Langt trykk: zoom inn jevnt / bytt menyalternativer

Serienummer	Enhetsnavn	Funksjon
6	Menyknapp	Kort trykk: Åpne snarveismeny/ bekreft for å lagre innstillingene Langt trykk: Åpne hovedmeny/avslutt gjeldende meny uten å lagre
7	Ned-knapp	Kort trykk: aktiver laserrekkevidde / rekkevidde en gang / bytt menyalternativer Langt trykk: deaktivert laserrekkevidde / bytt menyalternativer
8	Nøkkel til fotografering	Kort trykk: ta et bilde Langt trykk: start opptak/lagre opptak
9	Justering av synlighet	Roter for å justere okulardiopteret
10	Variierende lasermodul	Variierende laser
11	Trekantet base grensesnitt	1/4 tommers standard grensesnitt

Serienummer	Enhetsnavn	Funksjon
12	Batterikompartement	Installer batteriet her
13	MIC	Dette er opptaksporten
14	Håndbåndring	Koble til håndbåndet, trykk for å rotere
15	Type-C-grensesnitt	Koble PC og ekstern skjerm med Type-C-kabel

2. Batteri installasjon (P1)

1. Trykk på batteri dekselspennen og trekk ut batterideksel;
2. Sett inn 2 batterier i henhold til polaritetsmarkeringen;
3. Lukk batteridekselet;

3. Dataoverføring (P2)

1. Start utstyret for å sette det i starttilstand;
2. Koble enheten til PC-en via USB-Type-C-kabel;
3. Få tilgang til data lagret i enheten på PC-siden;

4. Koble til mobilappen

1. Start utstyret for å sette det i starttilstand;
2. Aktiver en Wi-Fi-hotspot på enheten;
3. Søk etter enhetens Wi-Fi-hotspotnavn på mobiltelefonen og koble til;
4. Start TargetIR-appen på mobiltelefonen for å få

sanntidsbilder fra enheten, kontrollere og få tilgang til enheten;

5. Lading / strømfor syning

a. Lademodus

Enheten støtter bare strømfor syning, ikke lading.

b. Strømfor syningsmodus

Enheten støtter adapterfor syning og batterifor syning

Adapter for syning:

Koble standardadapteren til enheten for strømfor syning. Åpne USB-dekselet, koble til adapteren, og et strømfor syningsikon kan sees i nedre venstre hjørne av skjermen.









Batteri for syning:

Sett inn batteriet ved å følge installasjonstrinnene for strømfor syning.

Når batterinivået endres, vises et batterinivåsymbol midt på skjermen, der belysningsdelen indikerer gjenværende batteristrøm.

Etter at enheten har startet opp og viser sanntidsbildet, vises et ikon som tilsvarer batterinivået i nedre venstre hjørne av skjermen.

Batterinivåene beskrives som følger:

Høy ekstern batteristrøm	
Middels høy ekstern batteristrøm	
Middels ekstern batteristrøm	
Middels lav ekstern batteristrøm	
Lavt eksternt batteri	
For lavt eksternt batteri	

Oppmerksomhet: Ved lav strøm, vennligst bytt batteriet i tide!

6. Beskrivelse av funksjon

Slå på

Når du er slått av, trykker du lenge på strømknappen til et oppstartsbilde vises i okularet, noe som indikerer at enheten starter vellykket.

Slå av

Når du er slått på, trykker du lenge på strømknappen for å vise en fremdriftslinje. Enheten slås av etter at fremdriftslinjen er ferdig.

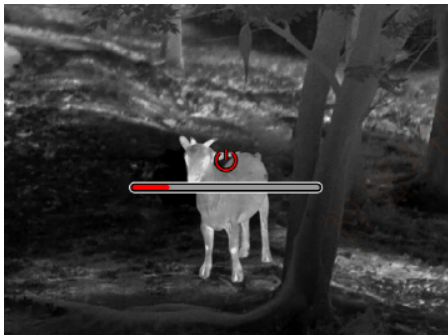

Display off

Når du er slått på, trykker du lenge på strømknappen for å vise en fremdriftslinje. Før fremdriftslinjen er ferdig, slipper du av / på-knappen for å avbryte den og gå inn i Vis av-modus.

Display on

I skjerm av-modus trykker du på en hvilken som helst knapp for å vekke skjermen.

Erstatning

Manuell kompensasjon. Trykk kort på strømknappen for å fullføre den tilsvarende kompensasjonshandlingen.
Automatisk kompensasjon. Kompensasjonen utføres automatisk i henhold til brennviddetemperaturen.

Gå ut av menyen

Når strømmen er aktivert og menyen er kalt ut, trykk kort på strømknappen for å gå tilbake til sanntidsgrensesnittet uten å lagre.

Rekkevidde: Trykk kort på ned-knappen for å aktivere rekkevidde. I enkeltmodus, trykk kort på ned-knappen for å rekke fra målet, eller trykk lenge på den for å deaktivere rekkevidden. Områdeverdien fra mål- og rekkeviddemodus vises til høyre.

Rekkevidde modus: Rekkevidde modusen kan byttes mellom enkeltstående eller kontinuerlig rekkevidde. I enkeltmodus, trykk kort på ned-knappen én gang for å sortere én gang og oppdatere områdeverdien. I kontinuerlig rekkeviddemodus vil den automatisk variere en gang per sekund.

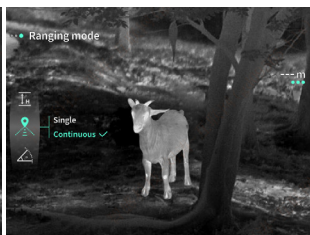
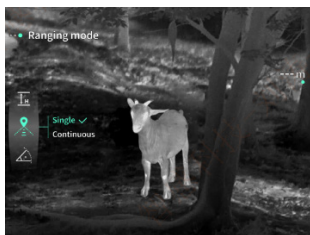

Vinkel: Når den er aktivert, vises stigningsvinkelen til enheten til høyre, med et intervall på $[-90^\circ, 90^\circ]$, og den vises ikke når rekkeviddefunksjonen er deaktivert.



Vertikal høyde: Når den er aktivert, vises den vertikale høyden på målet til høyre, og den vises ikke når rekkeviddefunksjonen er deaktivert.



Zoom inn: I sanntidsgrensesnittet trykker du kort på opp-

knappen for å zoome inn digitalt, 1, 2, 4 eller 8 ganger, eller trykk lenge på opp-knappen for å zoome inn digitalt med 0,1x.

Scenemodus: Tre scenemoduser er tilgjengelige: natur / forbedret / høydepunkt.

Bilde i bilde: Du kan deaktivere bilde-i-bilde-skjermen og endre bildeposisjonen i bildet til øverst til venstre, øverst i midten og øverst til høyre; bilde-i-bilde-skjermen fanger midten av skjermen i sanntid og øker med 2 ganger.



WiFi: WiFi-hotspots i 2.4G eller 5G frekvensbånd kan settes opp, og etter tilkobling med mobiltelefonklienten og enheten, kan sanntidsbildet overføres til mobilappen i sanntid, og utstyret kan betjenes via den mobilappen. WiFi-konto: TJ-XXXX (XXXX er de fire siste sifrene i MAC-adressen)

Passord: 12345678



Hotspot-sporing: Når den er aktivert, vises en hotspot-sporingsmarkør, og den vil spore det hotteste punktet på skjermen.



Bildeskissering: Når aktivert, vil alle objektene i sanntidsbildet bli skissert.

Superstrømsparing: Når den er aktivert, vises et superstrømsparende ikon, OLED-lysstyrken er fast på 20% og kan ikke justeres, og funksjonene WIFI, hotspotsporing og bildeskissering kan ikke aktiveres, som vil bli deaktivert hvis de er aktivert.



Skjermens lysstyrke: Skjermens lysstyrke kan stilles inn i 10 nivåer.



Pseudofarge: Sanntidsbildet kan vises i en pseudofarge, inkludert hvit varme, svart varme, jernoksidrød, blå varme og grønn varme.

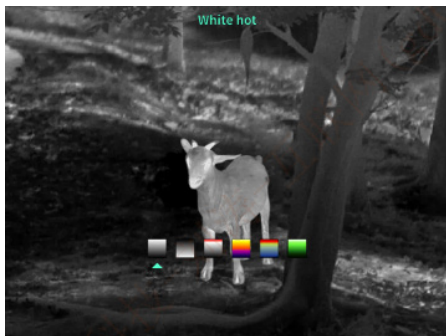

Lysstyrke: Bildets lysstyrke kan justeres i 10 nivåer.



Kontrast: Bildekontrasten kan justeres i 10 nivåer.

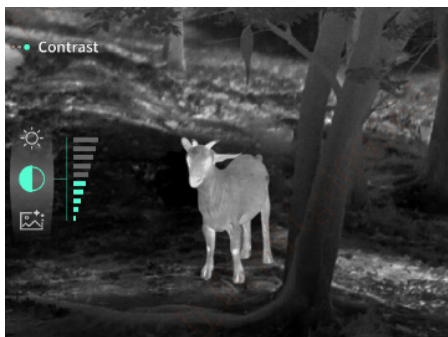

Bildeforbedring: Når den er aktivert, justeres bildekvaliteten, og måldetaljene i sanntidsbildet blir uthevet.

Tone: Du kan angi tonen i skjermfargen på skjermen, slik at bildet med kule farger er lettere og bildet med varme farger er jevnere.



Kompensasjonsmodus: Bildekompensasjonsmodusen kan stilles inn mellom manuell kompensasjon og

automatisk kompensasjon.

Smart søvn: Den automatiske søvntiden kan settes til 5/10/15 minutter. Hvis det ikke er noen operasjon innen den angitte tiden, vil enheten telle ned til hvilemodus og hvilemodus etter at nedtellingen er avsluttet.

Tidsbestemt avslutning: Den automatiske avstengningstiden kan settes til 15/30/60 minutter. Hvis det ikke er noen operasjon innen den angitte tiden, vil enheten telle ned for å slå seg av og slå seg av etter at nedtellingen er avsluttet.

Tidsbestemt menyavslutning: Den automatiske menylukketiden kan settes til 10/20/60 sekunder. Hvis det ikke er noen operasjon innen den angitte tiden, blir menyen stengt.

Tidsbegrenset opptak: Videoopptakets varighet kan settes til 15 s eller 60 s. Etter opptak i en bestemt tidsperiode, avsluttes videoen automatisk og lagres. Når den er deaktivert, kan en video med en opptaksvarighet på opptil 99 minutter og 59 sekunder spilles inn.

Lyd: Når den er aktivert, blir lyden spilt inn når en video spilles inn, og lyden spilles av samtidig når videoen spilles av; når den er deaktivert, vil den innspilte videoen ikke ha lyd;



OSD: Når OSD er aktivert, er alle elementene på grensesnittet knyttet til de lagrede bilde- og videofilene etter å ha tatt bilder / videoer. Hvis skjermdisplayet er slått av, vil ikke bildene og videofilene som er lagret etter å ha tatt bilder / videoer, ledsages av alle brukergrensesnittelementer på grensesnittet, mens alle UI-elementer fortsatt kan vises på sanntidsskjermen som vanlig.

Vannmerke: Når den er slått på, vises klokkeslett og dato nederst til høyre på skjermen, og tidsinformasjonen til bildene og videoene lagres etter at du har tatt bilder og videoer.



Kompass: Når den er aktivert, vises retningen som enhetens linse peker i øverst på midten av skjermen.



Språk: Engelsk / russisk / tysk / fransk / italiensk / spansk / japansk / koreansk / polsk / rumensk / norsk / svensk / dansk / ungarsk/finsk/tsjekkisk/slovakisk er tilgjengelig.

Enhet: Det finnes to typer enheter: meter og yards. Etter at den er valgt, vises målområdet eller vertikal høyde med den valgte enheten i ranging.

Tidsinnstilling: Klokkeslettet og datoen for enheten kan angis, og resultatet synkroniseres til vannmerket.

Tidsformat: Den kan stilles fra 12 H / 24 H, og resultatet synkroniseres til vannmerket.

Datoformat: Det kan settes fra ÅÅÅÅ-MM-DD/DD-MM-ÅÅÅÅ, og resultatet synkroniseres til vannmerket.

Vibrasjon: Den kan slås på eller av, enheten vibrerer når den er slått på, og enheten vibrerer også når AI sporer målet; når den er slått av, vibrerer enheten ikke når den er slått på, og AI sporer målet.

Alltid på-skjerm: Når det er aktivert, vises et standby-ikon på skjermen når det slukkes for å redusere strømforbruket. Trykk på en hvilken som helst knapp for å gjenopprette skjermvisningen.

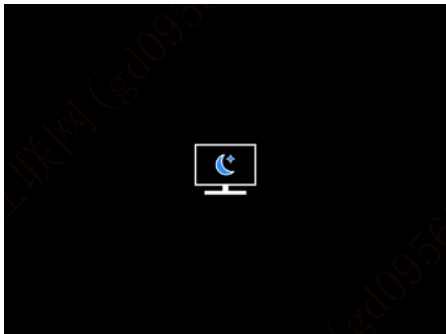

Bluetooth: Bluetooth-fjernkontroll kan kobles til for å styre enheten via fjernkontroll.

Formatering av minnekort: Alle filer på enhetens minnekort kan slettes.

Gjenopprett standard: Enheten kan gjenopprettes til fabrikkinnstillinger; Etter at standardinnstillingen er gjenopprettet, starter enheten automatisk på nytt og språkstartskjermen vises.

Om: Programvareversjonen, MAC-adressen og annen informasjon om enheten kan kontrolleres.

7. Liste over elementer

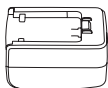

5 V 2 A-adapter x1

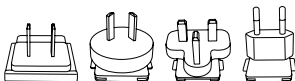

Adapterplugg:
Europeisk standard x1, britisk standard x1, amerikansk standard x1, australsk standard x1



Batterier x2

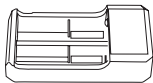

Ladestasjon for batteri
x 1

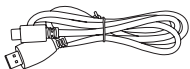

USB-kabel x1



Hurtigstartveiledning x1

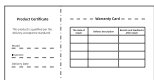

Garantikort x1



Sikkerhetsinformasjonsark x1

Vanlige feilsøkningsveiledninger

1. Enheten kan ikke slås på

Løsning: Bytt ut batteriet eller koble det til adapteren, og slå det deretter på.

2. Enheten ber om at den ikke kan ta bilder / spille inn videoer

Løsning: Den interne lagringsplassen er full, og det er nødvendig å formatere minnekortet eller koble enheten fra datamaskinen.

3. Tiden som vises på enheten er forskjellig fra den

faktiske tiden

Løsning: Tilbakestill enhetens klokkeslett og dato i menyen.

4. Skjermen er av under bruk

Løsning: Trykk kort på komposittknappen for å vekke og lyse opp skjermen.

5. Bildet av enheten er uskarpt under bruk

Løsning: Vri linsen til å fokusere manuelt til bildet er klart.

Lagring og transport

Lagring:

1. Oppbevaringsmiljøet for det pakkede produktet skal være $-40\text{ }^{\circ}\text{C}$ ~ $60\text{ }^{\circ}\text{C}$. Den relative fuktigheten skal ikke overstige 95%. Det skal ikke være kondens eller etsende gass i rommet, og rommet skal være godt ventilert og rent.
2. Ta ut enheten og lad batteriet hver 3. måned.

Transport:

1. Ved transport og sirkulasjon skal produktet hindres i regn, vanninntrenging, opp ned, kraftig vibrasjon og støt. Det skal håndteres forsiktig og skånsomt, og det er strengt forbudt å kaste.

1. Utseende (P1 ~ P2)

Serienummer	Namn enhet	Funktion
1	Linsskydd	Skydda linsen
2	Lins	Upptäck omgivande miljö
3	Fokusring	Rotera åt vänster för att fokusera långt bort Rotera åt höger för att fokusera nära
4	Ström-knapp	Kort tryck: slutarkompensation/ väcknings/afslutte menuen Långt tryck: ström på/av
5	Upp-knapp	Kort tryck: zooma in i heltalsmultiplier / byta menyalternativ Långt tryck: zooma in mjukt / byta menyalternativ
6	Menyknapp	Kort tryck: öppnar snabbmenyn/bekräftar för att spara inställningarna Långt tryck: öppna huvudmenyn/avsluta den aktuella menyn utan att spara

Serienummer	Namn enhet	Funktion
7	Ner-knapp	Kort tryck: aktivera laseravståndsmätning / mät en gång / byta menyalternativ Långt tryck: inaktivera laseravståndsmätning / byta menyalternativ
8	Nyckel för att ta bilder	Kort tryck: ta bilder Långt tryck: starta inspelning/spara inspelning
9	Synlighet justering	Rotera för att justera ögonstyckets dioptri
10	Räckviddslaser-modul	Räckviddslaser
11	Triangulärt bas gränssnitt	1/4 tum standard gränssnitt
12	Batterifack	Installera batteri här
13	MIC	Detta är inspelningsporten
14	Handgjord bandring	Anslut handledsremmen, tryck för att rotera
15	Typ C-gränssnitt	Anslut PC och den externa bildskärmen via typ C-kabeln

2. Installation av batteri (P1)

1. Tryck på locket till batterifacket och dra i batterifacket lock;

2. Sätt i 2 batterier enligt identifiering av positiva och negativa elektroder;
3. Stäng batterifacket;

3. Dataöverföring (P2)

1. Starta utrustningen för att göra utrustningen i ett startläge;
2. Anslut enheten till PC med en USB-TypeC-kabel;
3. Få åtkomst till data lagrade på enheten av PC;

4. Koppla till mobilappen

1. Starta utrustningen för att göra utrustningen i ett startläge;
2. Aktivera en WiFi-hotspot på din enhet;
3. Sök efter namnet på enhetens WiFi-hotspot via din mobiltelefon och anslut;
4. Starta TargetIR APP på din telefon för att få en realtidsbild av enheten, kontrollera och komma åt enhet;

5. Laddning / strömförsörjning

a. Laddningsläge

Enheten stöder endast strömförsörjning, inte laddning.

b. Strömförsörjningsläge

Enheten stöder adapterförsörjning och batteriförsörjning.

Adapterförsörjning:

Anslut standardadaptorn till enheten för strömförsörjning. Öppna USB-skyddet, anslut

adaptorn, och en ikon för strömförsörjning kan ses i nedre vänstra hörnet av skärmen.



Batteriförsörjning:

Installera batteriet enligt installationsstegen för strömförsörjning.

När batterinivån ändras kommer en symbol för batterinivå att visas i mitten av skärmen, där den upplysta delen indikerar återstående batterikraft. Efter att enheten startat och visar Realtidsbilden, visas en ikon som motsvarar batterinivån i nedre vänstra hörnet av skärmen.

Batterinivåerna beskrivs enligt följande:

Hög extern batterikraft	
Medelhög extern batterikraft	
Medel extern batterikraft	
Medellåg extern batterikraft	
Låg extern batterikraft	
Extremt låg extern batterikraft	

Obs: Vid låg strömnivå, byt batteri i tid!

6. Funktionsbeskrivning

Slå på

I avstängt läge, långt tryck håll ned strömknappen tills en startbild visas i okularet, vilket indikerar att enheten har startats framgångsrikt.

Stäng av

I påslaget läge, långt tryck håll ned strömknappen för att visa en framdriftsindikator. Enheten kommer att stängas av framgångsrikt efter att framdriftsindikatorn är klar.



Display off

I påslaget läge, långt tryck håll ned strömknappen för att visa en framdriftsindikator. Släpp strömknappen innan framdriftsindikatorn är klar för att avbryta och gå in i Läget för avstängd skärm.

Display on

I läget för avstängd skärm, tryck på valfri knapp för att

väcka skärmen.

Kompensation

Manuell kompensation. Kort tryck på strömknappen för att genomföra motsvarande kompensationsåtgärd.

Automatisk kompensation. Kompensation kommer att utföras automatiskt enligt brännpunktstemperatur.

Avsluta menyn

I påslaget läge och när menyn är framkallad, kort tryck på strömknappen för att återgå till det realtidsgränssnittet utan att spara.

Avståndsmätning: Kort tryck på ned-knappen för att aktivera avståndsmätning. I enkel avståndsmätningläge, kort tryck på ned-knappen för att mäta avståndet från målet, eller långtryck för att inaktivera avståndsmätning. Avståndsvärdet från målet och avståndsmätningläget visas till höger.

Avståndsmätningläge: Avståndsmätningläget kan växlas mellan enkel mätning eller kontinuerlig mätning. I enkel mätningläge, kort tryck på ned-knappen en gång för att mäta en gång och uppdatera avståndsvärdet. I kontinuerlig mätningläge sker automatisk mätning en gång per sekund.

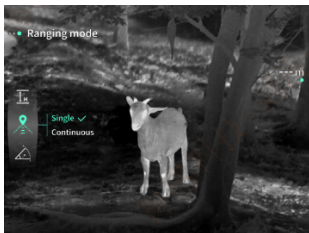

Vinkel: När aktiverat visas lutningsvinkeln för enheten till höger, med ett intervall på $[-90^{\circ}, 90^{\circ}]$, och visas inte när avståndsmättningsfunktionen är inaktiverad.



Vertikal höjd: När aktiverat visas målets vertikala höjd till höger, och visas inte när avståndsmättningsfunktionen är inaktiverad.



Zooma in: I det realtidsgränssnittet, kort tryck på upp-knappen för att digitalt zooma in med 1, 2, 4 eller 8 gånger, eller långtryck på upp-knappen för att digitalt zooma in med 0,1x.

Scenläge: Tre scenlägen finns tillgängliga: natur/ förstärkt/höjdpunkt.

Bild i bild: Du kan inaktivera bild-i-bild-skärmen och ändra bildpositionen i bilden till övre vänstra, övre mitten och övre högra; bild-i-bild-skärmen fångar mitten av skärmen i realtid och ökar med 2 gånger.



WiFi: WiFi-hotspots i 2.4G- eller 5G-frekvensband kan ställas in, och efter anslutning till mobiltelefonklienten och enheten kan realtidsbilden överföras till mobilappen i realtid, och utrustningen kan styras via mobilappen.
WiFi-konto: TJ-XXXX (XXXX är de fyra sista siffrorna i MAC-adressen)

Lösenord: 12345678



Spårning av hotspot: När aktiverat visas en spårningsmarkör för hotspot, och den kommer att spåra den hetaste punkten på skärmen.



Bildkonturering: När aktiverat kommer alla objekt i den realtida bilden att kontureras.

Super energisparläge: När aktiverat visas en ikon för superenergisparläge, OLED-skärmens ljusstyrka fixeras vid 20% och kan inte justeras, och funktionerna WiFi, spårning av hotspot och bildkonturering kan inte aktiveras, vilka kommer att inaktiveras om de har varit aktiva.



Skärmljusstyrka: Skärmens ljusstyrka kan ställas in i 10 nivåer.



Pseudofärg: Den realtida bilden kan visas i en pseudofärg, inklusive vit värme, svart värme, järnoxidröd, blå värme och grön värme.

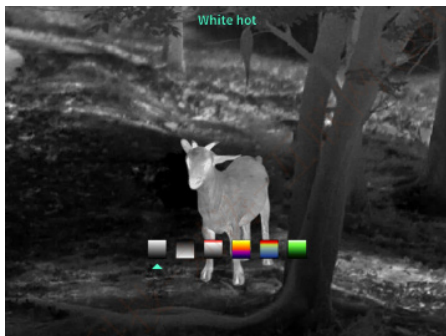

Ljusstyrka: Bildens ljusstyrka kan justeras i 10 nivåer.



Kontrast: Bildens kontrast kan justeras i 10 nivåer.

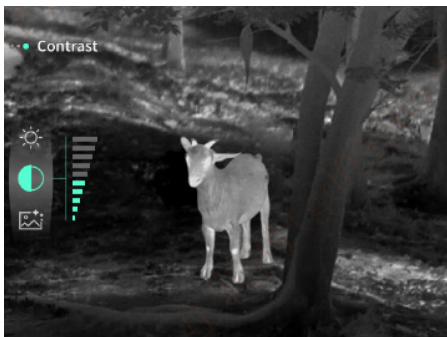

Bildförbättring: När aktiverat kommer bildkvaliteten att justeras, och detaljer i målet på den realtida bilden kommer att framhävas.

Ton: Du kan ställa in tonen i skärmfärgen på skärmen, så att bilden med svala färger blir ljusare och bilden med varma färger blir jämnare.



Kompensationsläge: Bildkompensationsläget kan ställas in mellan manuell kompensering och automatisk

kompensation.

Smart sömn: Den automatiska sömntiden kan ställas in på 5/10/15 minuter. Om det inte sker någon aktivitet inom den angivna tiden kommer enheten att räkna ner till sömn och sedan somna när nedräkningen är slut.

Tidsinställd avstängning: Den automatiska avstängningstiden kan ställas in på 15/30/60 minuter. Om det inte sker någon aktivitet inom den angivna tiden kommer enheten att räkna ner till avstängning och stängas av när nedräkningen är slut.

Tidsbegränsad stängning av meny: Den automatiska tiden för att stänga menyn kan ställas in på 10/20/60 sekunder. Om det inte sker någon aktivitet inom den angivna tiden kommer menyn att stängas.

Tidsbegränsad inspelning: Videospelningens varaktighet kan ställas in på 15 s eller 60 s. Efter att ha spelat in under en viss tid kommer videon automatiskt att avslutas och sparas. När funktionen är inaktiverad kan en video med en inspelningstid på upp till 99 minuter och 59 sekunder spelas in.

Ljud: När aktiverat kommer ljud att spelas in när en video spelas in, och ljudet kommer att spelas samtidigt som videon spelas upp; när inaktiverat kommer den inspelade videon att vara utan ljud;



OSD: När OSD är aktiverat kommer alla element på gränssnittet att bifogas till bilderna och videorna som sparas efter att ha tagits/inspelats. När OSD är inaktiverat kommer inga gränssnittelement att bifogas till bilderna och videorna som sparas efter att ha tagits/inspelats, medan alla gränssnittelement fortfarande kan visas på den realtida skärmen som vanligt.

Vattenmärke: När den är påslagen visas tid och datum i det nedre högra hörnet av skärmen, och tidsinformationen för foton och videor sparas efter att foton och videor har tagits.

Enhet: Det finns två typer av enheter tillgängliga: meter och yards. När det är valt kommer målets avstånd eller vertikala höjd att visas med den valda enheten vid avståndsmätning.

Tidsinställning: Tiden och datumet på enheten kan ställas in, och resultatet kommer att synkroniseras med vattenmärket.

Tidsformat: Det kan ställas in på 12 H/24 H, och resultatet kommer att synkroniseras med vattenmärket.

Datumformat: Det kan ställas in på ÅÅÅÅ-MM-DD/DD-MM-ÅÅÅÅ, och resultatet kommer att synkroniseras med vattenmärket.

Vibration: Den kan slås på eller av, enheten vibrerar när den slås på och enheten vibrerar också när AI:n spårar målet; när den är avstängd vibrerar enheten inte när den slås på, och AI:n spårar målet.

Always-on-display: När aktiverat kommer en standby-ikon att visas på skärmen när den är släckt för att minska strömförbrukningen. Tryck på valfri knapp för att återställa skärmvisningen.

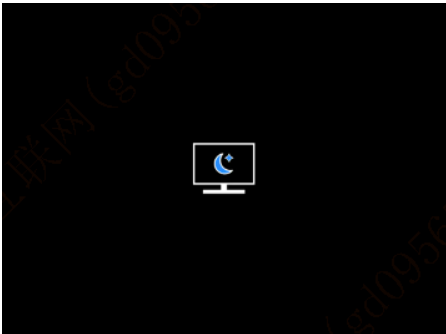

Bluetooth: Bluetooth-fjärrkontroll kan anslutas för att styra enheten via fjärrkontroll.

Formatering av minneskort: Alla filer på enhetens minneskort kan raderas.

Återställ standard: Enheten kan återställas till fabriksinställningar; efter återställning till standard kommer enheten att startas om automatiskt och språkstartskärmen visas.

Om: Mjukvaruversionen, MAC-adressen och annan information om enheten kan kontrolleras.

7. Förteckning över artiklar

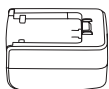

5 V 2 A-adapter x1

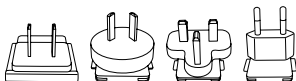

Adapterplugg:
Europeisk standard x1, Brittisk
standard x1, Amerikansk
standard x1, Australisk
standard x1



Batterier x2

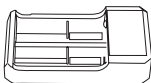

Batteriladdningsbas
x 1

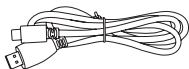

USB-kabel x1



Snabbstartsguide x1

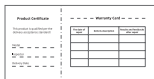

Garantikort x1



Säkerhetsinformationsblad x1

Vanliga felsökningsguider

1. Enheten kan inte slå på

Lösning: Byt batteri eller anslut till adaptern och slå sedan på den.

2. Enheten meddelar att den inte kan ta foton/spela in videor

Lösning: Det interna lagringsutrymmet är fullt, och det är nödvändigt att formatera minneskortet eller koppla från enheten från datorn.

3. Tiden som visas på enheten skiljer sig från den faktiska tiden

Lösning: Återställ enhetens tid och datum i menyn.

4. Skärmen är avstängd under användning

Lösning: Kort tryck på den kombinerade knappen för att väcka och tända skärmen.

5. Bilden från enheten är suddig under användning

Lösning: Vrid linsen för att manuellt fokusera tills bilden är klar.

Lagring och transport

Lagring:

1. Lagringsmiljön för den förpackade produkten ska vara $-40^{\circ}\text{C}\sim 60^{\circ}\text{C}$. Den relativa luftfuktigheten ska inte överstiga 95%. Det ska inte finnas kondens eller korrosiv gas i rummet, och rummet ska vara väl ventilerat och rent;
2. Ta ut enheten och ladda batteriet var 3:e månad.

Transport:

1. Vid transport och hantering ska produkten skyddas från regn, vatteninträngning, upp-och-nedvändning, svår vibration och stöt. Den ska hanteras försiktigt och varsamt, och det är strängt förbjudet att kasta.

1. Udseende (P1 ~ P2)

Serienummer	Navn på enhed	Funktion
1	Objektivdæksel	Beskytte linsen
2	Linse	Oplev miljøet omkring
3	Fokusring	Drej til venstre for at fokusere langt væk Drej til højre for at fokusere tæt på
4	Strøm-tasten	Kort tryk: lukkerkompensation/ opvågning/slide menu Langt tryk: Strøm aktivere/ deaktivere
5	Høj-tasten	Kort tryk: zoom ind i hele multipler/skift menuindstillinger Langt tryk: zoom glidende ind/skift menuindstillinger
6	Menu-tasten	Kort tryk: åbner genvejsmenu/bekræfter for at gemme indstillingerne Langt tryk: åbn hovedmenu/forlad den aktuelle menu uden at gemme

Serienummer	Navn på enhed	Funktion
7	Ned-tasten	Kort tryk: aktiver laser til afstandsmåling/ mål én gang/skift menuindstillinger Langt tryk: deaktiver laser til afstandsmåling/skift menuindstillinger
8	Nøgle til at tage billede	Kort tryk: tag et billede Langt tryk: start optagelse/ gem optagelse
9	Synlighedsjustering	Drej for at justere okular-dioptrien
10	Lasermodul til afstandsmåling	Afstandsmålingslaser
11	Trekantet base grænseflade	1/4 tommer standard grænseflade
12	Batterirummet	Installer batteriet her
13	MIC	Dette er optagelsesporten
14	Håndlavet bandring	Tilslut håndremmen, tryk for at dreje
15	Type-C-grænsefladen	Tilslut computeren og den eksterne skærm via Type-C-kablet

2. Installation af batteri (P1)

1. Tryk på dækslet til batterirummet, og træk dækslet til batterirummet;

2. Indsæt 2 batterier i henhold til identifikationen af positive og negative elektroder;
3. Luk batterirummet;

3. Dataoverførsel (P2)

1. Start udstyret for at gøre udstyret i en startposition;
2. Tilslut din enhed til din PC ved hjælp af et USB TypeC-kabel;
3. Få adgang til data, der er gemt på enheden af PC;

4. Forbind til mobil-appen

1. Start udstyret for at gøre udstyret i en startposition;
2. Aktivér et WiFi-hotspot på din enhed;
3. Søg efter navnet på din enhed WiFi-hotspot via din mobiltelefon og tilslut;
4. Start TargetIR APP på din telefon for at få et realtidsbillede af din enhed, kontrol og adgangsenhed;

5. Opladning/strømforsyning

a. Opladning tilstand

Enheden understøtter kun strømforsyning og ikke opladning.

b. Strømforsyning tilstand

Understøtter adapter strømforsyning og batteri strømforsyning.

Adapter strømforsyning:

Du kan bruge en standardadapter til at forbinde din enhed til strøm. Åbn USB-dækslet, og tilslut adapteren. Strømforsyning nedenfor er synlig i

nederste venstre hjørne af skærmen.



Batteri strømforsyning:

Strøm kan leveres efter installation af batteriet i henhold til batteri installation strinnene.

Når batteri strømniveau ændres, vises strømniveau indikatoren i midten af skærmen, og den oplyste del af strømniveau indikatoren viser batteriets resterende batteri strømniveau.

Når du har startet live-skærmen, vises ikonet, der svarer til strømniveau ovenfor, i nederste venstre hjørne af skærmen.

Strømniveau er som følger:

Det eksterne batteristrømniveau er højt



Det eksterne batteristrømniveau er medium højt



Det eksterne batteristrømniveau er i gennemsnit



Det eksterne batteristrømniveau er medium-lav



Det eksterne batteristrømniveau er svagt



Det eksterne batteristrømniveau er for lavt



NB! Når strømniveau er svagt, skal du udskifte det i tide!

6. Funktion beskrivelse

Strøm aktiveret

Tryk længe på/på-fra-knappen i off-state, indtil startbilledet vises i okularet, og enhedsstøvlerne med succes.

Strøm deaktiveret

Tryk og hold på/sluk-knappen i tilstanden for at få vist lukningsforløbslinjen, der varer, indtil nedlukningen lykkes, når strømtilførelsen er slukket.

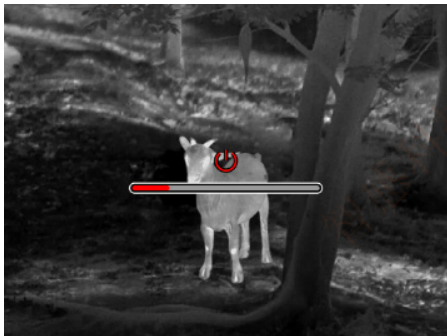

Display off

Tryk og hold på tænd/sluk-knappen i lang tid i startpositionen for at vise lukningsforløbslinjen. Før statuslinjen er færdig, skal du hurtigt trykke på/av-knappen for at annullere strøm deaktiveret og gå ind i Skærm deaktiverede tilstand.

Display on

Aktiver enhedsknappen for at aktivere skærmen i Skærm deaktiveret tilstand.

Kompensere

Manuel kompensation. Tryk kort på/sluk-knappen for at afslutte den tilsvarende kompensation handling.

Automatisk kompensation. Kompensation vil automatisk blive udført i henhold til fokal temperatur.

Afslut menu

Når enheden er tændt, og menuen vises, skal du kort trykke på tænd/sluk-knappen, og enheden registreres ikke og vender tilbage til grænsefladen i realtid.

Afstandsmåling: Kort tryk på ned-knappen for at aktivere afstandsmåling. I tilstand for enkelt afstandsmåling, kort tryk på ned-knappen for at måle afstand fra målet, eller langt tryk for at deaktivere afstandsmåling.

Afstandsværdien fra målet og afstandsmålingstilstand vises til højre.

Afstandsmålingstilstand: Afstandsmålingstilstanden kan skiftes mellem enkelt afstandsmåling eller kontinuerlig afstandsmåling. I enkelt afstandsmålingstilstand, kort tryk på ned-knappen én gang for at måle én gang og opdatere afstandsværdien. I tilstand for kontinuerlig afstandsmåling, vil den automatisk måle én gang per sekund.

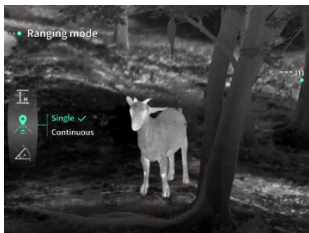

Vinkel: Når aktiveret, vil enhedens hældningsvinkel blive vist til højre, med et interval på $[-90^\circ, 90^\circ]$, og den vil ikke blive vist, når afstandsmålingsfunktionen er deaktiveret.



Lodret højde: Når aktiveret, vil målets lodrette højde blive vist til højre, og den vil ikke blive vist, når afstandsmålingsfunktionen er deaktiveret.



Zoom ind: I realtidsgrænsefladen, kort tryk på op-knappen for at digitalt zoome ind med 1, 2, 4 eller 8 gange, eller langt tryk på op-knappen for at digitalt zoome ind med 0,1x.

Scenetilstand: Tre scenetilstande er tilgængelige: natur/ forbedret/highlight.

Billede i billede: Du kan deaktivere billed-i-billedeskærmen og ændre billedpositionen på billedet til øverst til venstre, øverst i midten og øverst til højre; billed-i-billedeskærmen fanger midten af skærmen i realtid og øges med 2 gange.



WiFi: Et WiFi-adgangspunkt i frekvensbånd 2,4G eller 5G kan f.eks. Konfigureres, og realtidsbilleder kan overføres til mobilappen i realtid, efter at mobilklienten og enheden er tilsluttet, siger virksomheden, og enheden kan betjenes via mobilappen.

WiFi-kontonummer: TJ-XXXX (XXXX er de sidste fire cifre på din MAC-adresse)

Adgangskode: 12345678



Hotspot-sporing: Når den er aktiveret, vises Hot Spot Tracking-skyderen og sporer det højeste temperaturpunkt på skærmen.



Billedspor: Når det er aktiveret, kan du tegne konturerne af alle billedmål i realtid.

Super strømbesparelse: Når du har strøm aktiveret, vises et super energibesparende ikon. OLED-lysstyrken er 20% og kan ikke justeres. WIFI, hotspot-sporing og billedspor funktioner kan ikke aktiveres. Hvis det er aktiveret, deaktiveres det øjeblikkeligt.



Skærmlysstyrke: kan justeres 10 niveauer af skærmlysstyrke.



Falske farver: Indstil den falske farve på skærmen i realtid, så du kan vælge hvid varme, sort varme, rød varme, rød jern, blå varme og grøn varme.

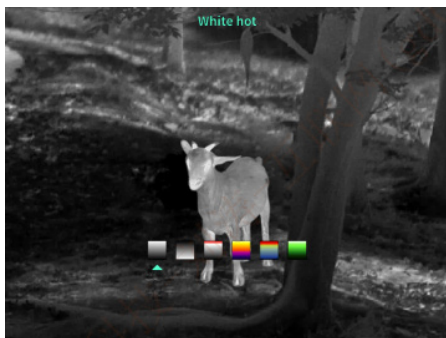

Lysstyrke: Billed lysstyrke kan justeres, i alt 10 niveauer.

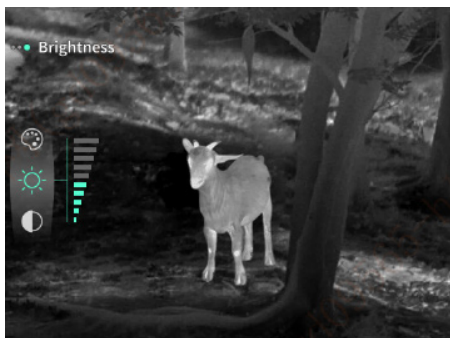

Kontrast: Billedkontrasten kan justeres, i alt 10 niveauer.

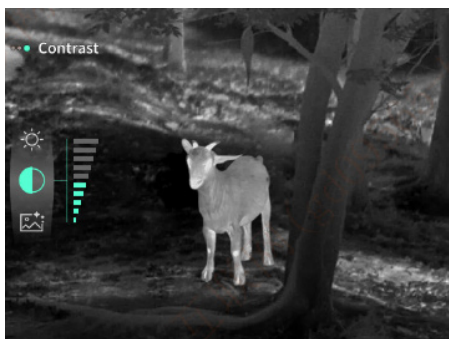

Billedforbedring: aktiver denne mulighed for at justere billedkvaliteten og livebillede fremhæver destinationsdetaljer.

Tone: Du kan indstille tonen på skærmfarven på skærmen, så billedet med kølige farver er lysere, og billedet med varme farver er glattere.



Kompensation tilstand: Indstil skærmkompensationstilstand, og du kan indstille to

kompensation tilstande: manuel kompensation og automatisk kompensation.

Smart søvn: Du kan indstille den automatiske søvntid til 5/10/15 minutter. Hvis der ikke udføres nogen operation inden for den indstillede tid, går den ind i suspensionen og sover efter nedtællingen.

Glat nedlukning: Du kan indstille automatisk lukningstid til 15/30/60 minutter. Hvis der ikke er nogen operation inden for den indstillede tid, indtaster du nedlukningsantalet og slukker efter nedtællingen.

Luk regelmæssigt menuen: Menuen kan automatisk lukkes i 10/20/60 sekunder. Hvis der ikke er nogen handling inden for den konfigurerede tid, lukkes menuen.

Tidsbegrænset optagelse: Videooptagelsens varighed kan indstilles til 15 sekunder eller 60 sekunder.

Efter at have optaget i en specificeret periode, vil videoen automatisk afslutte og blive gemt. Når den er deaktiveret, kan en video med en optagelsesvarighed på op til 99 minutter og 59 sekunder optages.

Lyd: Når aktiveret, vil lyden blive optaget, når en video optages, og lyden vil blive afspillet samtidig, når videoen afspilles; når deaktiveret, vil den optagede video være uden lyd;



OSD: Aktivér OSD, og alle interfacelementer vil blive knyttet til optagede billeder og videofiler, når du har taget fotos/videoer. Når OSD er deaktiveret, ledsages billeder og videofiler, der er optaget efter optagelse/ optagelse, ikke af alle UI elementer i grænsefladen, for eksempel, dog vises alle elementer i UI på skærmen i realtid som sædvanligt.

Vandmærke: tid og dato vises i nederste højre hjørne af skærmen efter åbning, og tidsoplysningerne for fotos og videoer gemmes, når du har taget fotos og videoer.



Kompas: Når aktiveret, vil retningen, som enhedens linse peger i, blive vist i øverste midte af skærmen.



Sprogindstilling: støtte til sprogudveksling engelsk/ russisk/tysk/fransk/italiensk/spansk/japansk/koreansk/ polsk/romersk/norsk/svensk/dansk/ungarsk/finsk/ tjekkisk/slovakisk.

Enheder: Der er to typer enheder tilgængelige: meter

og yards. Når den er valgt, vil målets rækkevidde eller lodrette højde blive vist med den valgte enhed under afstandsmåling.

Tidindstilling: indstil tid og dato for din enhed, og resultatet synkroniseres med vandmærkeskærmen.

Tidssystem: Du kan vælge mellem 12H/24H, og resultatet synkroniseres med vandmærke-skærmen.

Dato stil: Du kan vælge mellem ÅÅÅÅ-MM-DD/DD-MM-ÅÅÅÅ, og resultatet synkroniseres med vandmærke skærmen.

Vibration: Den kan tændes eller slukkes, enheden vibrerer, når den er tændt, og enheden vibrerer også, når AI'en sporer målet; når den er slukket, vibrerer enheden ikke, når den er tændt, og AI'en sporer målet.

Skærmafslutning skærmen: når enheden kommer ind på skærmen fra tilstand efter tænding, vises søvnikonet på skærmen for at reducere enhedens strømforbrug, og skærmen genoptages ved at trykke på en vilkårlig knap på enheden.

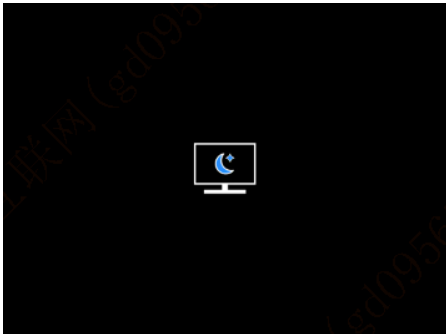

Bluetooth: Du kan tilslutte en Bluetooth-fjernbetjening og styre enheden gennem fjernbetjeningen.

Formater hukommelseskortet: Fjern alle filer fra enhedens hukommelseskort.

Nulstil standardindstillinger: Enheden kan nulstilles til fabriksindstillinger; efter nulstilling af standardværdierne genstarter enheden automatisk og viser sproghjælpsgrænsefladen.

Om: Du kan se softwareversionsnummeret og din enheds MAC-adresse.

7. Vareliste c

Fejlfinding guide til de mest almindelige problemer

1. Enheden kan ikke tændes

Løsning: Udskift batteriet, eller tilslut adapteren for at tænde den under opstart.

2. Din enhed kræver, at du ikke kan tage fotos/optage videoer

Løsning: Den interne opbevaring af din enhed er fuld, så du skal formatere hukommelseskortet eller afbryde enheden fra computeren.

3. Enhedens visningstid stemmer ikke overens med den faktiske visningstid

Løsning: nulstil tid og dato for din enhed i menuen.

4. Skærmen slukkes under brug

Løsning: tryk hurtigt på den sammensatte knap for at afslutte dvaletilstand og belyse skærmen.

5. Under brug bliver enhedsbilledet sløret

Løsning: Drej linsen til at fokusere manuelt, indtil skærmen er ren.

Opbevaring og transport

Opbevaring:

1. Opbevaringsmiljøet for emballerede produkter er $-40^{\circ}\text{C}\sim 60^{\circ}\text{C}$, med relativ fugtighed på ikke over 95%, ingen kondenserede og ætsende gasser, godt ventileret og ren indendørs;

2. Fjern det, og lad det op med regelmæssige intervaller på 3 måneder.

Transport:

1. Under transport og cirkulation skal det beskyttes mod regn, vandinvasion og drejning, og der bør ikke være nogen voldelig vibration og chok. Ved håndtering skal det håndteres med omhu og er strengt forbudt at trykke på.

HU Hungarian

1. Megjelenés (P1~P2)

Sorozatszám	Készüléknév	Funkció
1	Lencsesapka	Védő lencse
2	Objektív	Érzékeli a környezetét
3	Fókuszgyűrű	Forgassa balra a távoli fókuszáláshoz Forgassa jobbra a közeli fókuszáláshoz
4	Bekapcsoló gomb	Rövid nyomás: Zárkompenzáció/Ébresztés/ Kilépés a menüből Hosszú nyomás: Bekapcsolás/ Kikapcsolás
5	Fel gomb	Rövid nyomás: Nagyítás/ Menüopciók váltása Hosszú nyomás: Sima nagyítás/ Menüopciók váltása
6	Menü gomb	Rövid nyomás: Gyorsmenü megjelenítése/ Beállítások mentésének megerősítése Hosszú nyomás: Főmenü megjelenítése/ Kilépés a jelenlegi menüből mentés nélkül
7	Le gomb	Rövid nyomás: Lézeres távolságmérés bekapcsolása/ Menüopciók váltása Hosszú nyomás: Lézeres távolságmérés kikapcsolása/ Menüopciók váltása

Sorozatszám	Készüléknév	Funkció
8	Kamera gomb	Rövid nyomás: Fotó készítése Hosszú nyomás: Felvétel indítása/Felvétel mentése
9	Látásélesség beállítása	Forgassa és állítsa be az okulár látásélességét
10	Lézer modul	Lézeres távolságmérés
11	Háromszög alakú tartó felület	1/4 hüvelykes szabványos csatlakozó
12	Elemrekesz	Itt telepítse az elemet
13	MIC	Ez a felvételi port
14	Kézsíj	Csatlakoztassa a kézsíjat és nyomja meg a fordításhoz
15	Type-C interfész	Csatlakoztassa a PC-t és a külső képernyőt egy Type-C kábellel

2. Telepítse az elemet (P1)

1. Nyomja meg az elemrekesz fedelének csatját és húzza ki az elemrekesz fedelét;
2. A pozitív és negatív pólusok azonosítása alapján illesszen be 2 elemet;
3. Hajtsa be az elemrekesz fedelét;

3. Adatátvitel (P2)

1. Indítsa el a készüléket, hogy a készülék bekapcsoljon;
2. Csatlakoztassa a készüléket a PC-hez egy USB-Type C kábelen keresztül;

3. Férjen hozzá a készüléken tárolt adatokhoz a PC oldalán;

4. Csatlakozás mobilalkalmazáshoz (P3)

1. Indítsa el a készüléket, hogy a készülék bekapcsoljon;
2. Kapcsolja be a Wi-Fi hotspotot a készüléken;
3. Keressen rá a készülék Wi-Fi hotspotjának nevére a telefonon és csatlakoztassa azt;
4. Indítsa el a TargetIR alkalmazást a telefonon, hogy megszerezze a készülék valós idejű képét, irányítsa és férjen hozzá a készülékhez;

5. Töltés/áramellátás

Töltési módszer

A készülék csak áramellátást támogat, töltést nem.

Áramellátási mód

Adapteres és elemes áramellátást támogat.

Adapteres áramellátás:

Használhatja a termék szabványos adapterét a készülék áramellátásához való csatlakoztatására, nyissa ki az USB fedelét, csatlakoztassa az adaptert, és az áramellátás ikonja az alábbiak szerint látható a képernyő bal alsó sarkában.



Elemes áramellátás:

Az áramellátás az elem telepítési lépéseinek megfelelő elemek telepítése után lehetséges.

Amikor az elem szintje változik, az elem szintjének jelzője a képernyő közepén jelenik meg, és az elem szintjének jelzőjének világító része mutatja a megmaradt akkumulátor töltöttségét.

Bekapcsolás után, belépve a valós idejű képernyőre, a fent említett akkumulátor szintjének megfelelő ikon jelenik meg a képernyő bal alsó sarkában.

Az energiaszintek a következők:

A külső akkumulátor töltöttsége magas 

A külső akkumulátor töltöttsége közepesen magas 

A külső akkumulátor töltöttsége közepes 

A külső akkumulátor töltöttsége közepesen alacsony 

A külső akkumulátor töltöttsége alacsony 

A külső akkumulátor töltöttsége túl alacsony 

Megjegyzés: Amikor az akkumulátor töltöttsége alacsony, kérjük, időben cserélje ki az akkumulátort!

6. Funkció leírása

Bekapcsolás

Nyomja meg és tartsa lenyomva a bekapcsoló gombot a kikapcsolt állapotban, amíg egy bekapcsolási kép nem jelenik meg az okulárban, ekkor a készülék sikeresen

bekapcsolódott.

Kikapcsolás

Nyomja meg és tartsa lenyomva a bekapcsoló gombot a bekapcsolt állapotban a kikapcsolási előrehaladási sáv megjelenítéséhez, és a kikapcsolás sikeres lesz, amikor az előrehaladási sáv befejeződik.



Kijelző ki

Nyomja meg és tartsa lenyomva a bekapcsoló gombot a bekapcsolt állapotban a kikapcsolási előrehaladási sáv megjelenítéséhez, és mielőtt az előrehaladási sáv befejeződne, engedje el a bekapcsoló gombot a kikapcsolás megszakításához és a Kijelző ki módra való áttéréshez.

Kijelző be

A Kijelző ki módban a készülék gombja ébreszti fel a képernyőt.

Kompensáció

Kézi kompenzációs módban, rövid nyomás a be- és kikapcsoló gombon a megfelelő kompenzációs művelet elvégzéséhez.

Automatikus kompenzációs mód, amely a fókuszhőmérséklete alapján automatikusan végrehajtja a kompenzációs műveletet.

Kilépés a menüből

Amikor a készülék bekapcsolt állapotban van és a menüt felhívják, rövid nyomás a bekapcsoló gombon, a készülék nem menti el a változtatásokat és visszatér a valós idejű felületre.

Távolságmérés

Rövid ideig nyomja meg a gombot a távolságmérés bekapcsolásához, egyszeri nyomás a célpont távolságának méréséhez, és tartsa lenyomva a távolságmérés funkció kikapcsolásához, a célpont távolságértéke és a távolságmérési mód a jobb oldalon jelenik meg.

Távolságmérési mód

A távolságmérési mód váltásához egyszeri távolságmérésre vagy folyamatos távolságmérésre, az egyszeri távolságmérési módban egyszeri rövid nyomás egy távolságmérés végrehajtásához és a távolságérték frissítéséhez, a folyamatos távolságmérési mód automatikusan másodpercenként egyszer méri a távolságot.

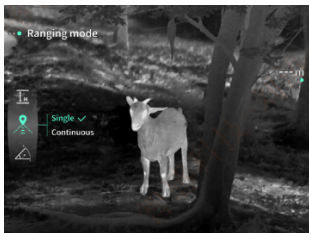

Szög

Bekapcsolásnál a készülék dőlésszöge a jobb oldalon jelenik meg, az szögtartomány $[-90^\circ, 90^\circ]$, és a szög nem jelenik meg, amikor a távolságmérési funkció ki van kapcsolva.



Függőleges magasság

Bekapcsolásnál a célpont függőleges magassága jelenik meg a jobb oldalon, és a függőleges magasság nem jelenik meg, amikor a távolságmérési funkció ki van

kapcsolva.



Nagyítás

Amikor a felső gombot nyomják a valós idejű képre, a valós idejű kép elektronikusan nagyítódik 1, 2, 4, 8-szoros nagyításban; Ha hosszan nyomja a fel gombot, 0,1x-es elektronikus nagyításban lép előre.

Jelenet mód

Három jelenetmódot állíthat be: Természetes/Kiemelt/Fénykiemelés.

Kép a képen

Letilthatja a képen látható képernyőt, és megváltoztathatja a kép helyzetét a bal felső sarokban, a felső középben és a jobb felső sarokban; a képen látható képernyő valós időben rögzíti a képernyő közepét, és kétszer növekszik.



WiFi

Wi-Fi hotspotok állíthatók be 2,4G vagy 5G frekvenciasávokban, és a mobiltelefon klienssel és a készülékkel való csatlakozás után a valós idejű kép valós időben továbbítható a mobilalkalmazásba, és a készüléket a mobilalkalmazáson keresztül lehet irányítani.

Wi-Fi fiók: TJ-XXXX (az XXXX a MAC-cím utolsó négy számjegyét jelöli)

Jelszó: 12345678



Hőpont követés

Bekapcsolásnál megjelenik a hotspot követő kurzor, amely a képernyő legforróbb pontját követi.



Képkeret

Ha engedélyezve van, megrajzolhatja az élő képernyőn lévő összes célpont körvonalát.

Szuper energiatakarékos

Bekapcsolás után megjelenik a szuper energia-takarékos ikon, az OLED fényerőssége fixen 20%-on áll, amit nem lehet állítani, és a Wi-Fi, hotspot követés, valamint képvonal funkciók nem kapcsolhatók be, ha bekapcsolták, közvetlenül kikapcsolásra kerül.



Képernyő fényereje

10 szintű képernyőfényerő állítható be.

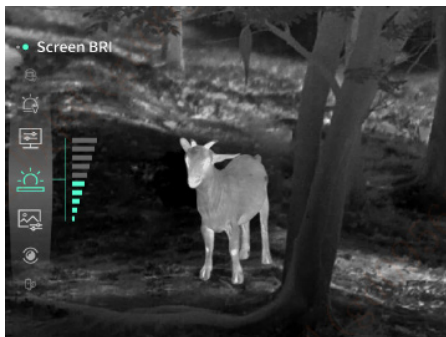

Hamis szín

Beállíthatja a valós idejű képernyő megjelenítésének hamis színét, választható a fehér hő, fekete hő, piros hő, vaspiros, kék hő és zöld hő.

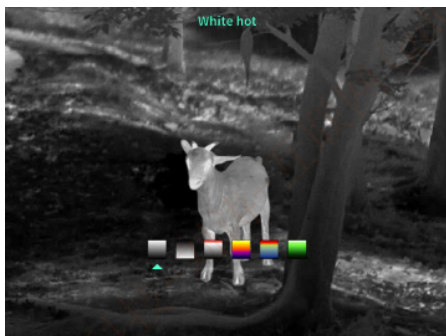

Fényerő

A kép fényereje állítható, összesen 10 szint állítható be.



Kontrasztarány

A kép kontrasztja állítható, összesen 10 szint állítható be.

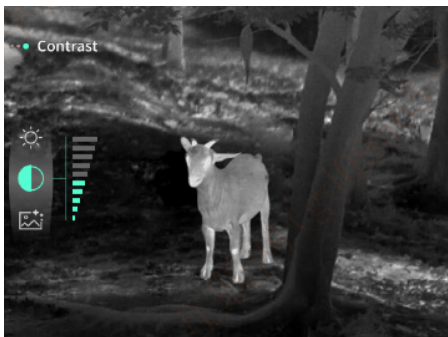

Képjavítás

Bekapcsolva állíthatja be a képminőséget, és a valós idejű kép kiemeli a célpont részleteit.

Hangnem

Beállíthatja a képernyő színárnyalatát a képernyőn úgy, hogy a hűvös színekkel ellátott kép világosabb legyen, a meleg színekkel ellátott kép pedig simább.



Kompenzációs módszer

Beállíthatja a képernyő kompenzációs módszerét, két kompenzációs mód állítható be: kézi kompenzáció vagy automatikus kompenzáció.

Okos alvás

Az automatikus alvásidő beállítható 5/10/15 percre, és ha a beállított időn belül nincs tetszőleges művelet, belép az alvás visszaszámlálásba, és az alvás a visszaszámlálás végén lép életbe.

Ütemezett kikapcsolás

Az automatikus kikapcsolási idő beállítható 15/30/60 percre, és ha a beállítás időtartama alatt nincs tetszőleges művelet, belép a kikapcsolási visszaszámlálásba, és a kikapcsolás a visszaszámlálás lejárta után történik.

Menü rendszeres bezárása

A menü automatikusan bezárható 10/20/60 másodperc után, és a menü bezárul, ha a beállított időn belül nincs művelet.

Időkorlátozott felvétel

Beállíthatja a videófelvétel időtartamát 15 vagy 60 másodpercre, és a felvételi idő megadása után a videó automatikusan véget ér és mentésre kerül, az időkorlátozott felvétel kikapcsolásával pedig akár 99 perc 59 másodperces videót is rögzíthet.

Hang

Ha bekapcsolja az audiót, hangot is rögzíthet

videófelvétel közben és szinkronban játssza le a hangot videó lejátszása során, ha kikapcsolja az audiót, a felvett videóban nem lesz hang;



OSD

Ha az OSD engedélyezve van, minden interfész eleme hozzáadódik a fotózás/videózás után mentett kép- és videófájlokhoz. Ha az OSD kikapcsolva van, a fotózás/videózás után mentett kép- és videófájlok nem tartalmazzák az összes felhasználói felület elemét, de minden UI elem a valós idejű képernyőn szokásos módon megjelenik.

Vízjel

Bekapcsolva a képernyő jobb alsó sarkában megjelenik az idő és a dátum, és a fotók és videók időinformációi mentésre kerülnek a fotózás és videózás után.



Iránytű

Bekapcsolva megjelenik az információ a készülék objektívjének irányáról a képernyő tetején.



Nyelvi beállítások

Támogatja a kínai nyelvet.

Egység

Két mértékegység közül lehet választani, méter és yard, és amikor az egység kiválasztásra kerül, a távolságmérési kijelzés a kiválasztott egységben jeleníti meg a cél távolságát vagy függőleges magasságát.

Időbeállítás

Beállíthatja a készülék idő- és dátumbeállításait, és az eredmény szinkronizálódik a vízjel kijelzésével.

Időformátum

Választhat a 12H és 24H között, és az eredmény szinkronizálódik a vízjel kijelzéssel.

Dátumstílus

Két lehetőség közül választhat: ÉÉÉÉ-HH-NN vagy NN-HH-ÉÉÉÉ, és az eredmény szinkronizálódik a vízjel kijelzéssel.

Rezgés:

Be- és kikapcsolható, a készülék bekapcsolva rezeg, és a készülék is rezeg, amikor az AI nyomon követi a célt; amikor az eszköz ki van kapcsolva, akkor nem rezeg, amikor be van kapcsolva, és az AI nyomon követi a célt.

Mindig bekapcsolt kijelző

Amikor a készülék a képernyő-kikapcsolt állapotba lép, a képernyőn egy várakozási ikon jelenik meg a készülék energiafogyasztásának csökkentése érdekében, és a készülék bármely gombjának megnyomásával helyreállítható a képernyő kijelzése.

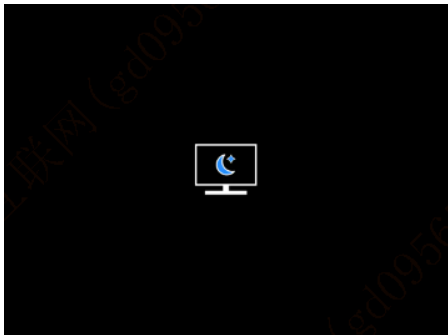

Bluetooth

Bluetooth távirányítóhoz csatlakoztatható a készülék távoli vezérléséhez.

Memóriakártya formázás

Az összes fájl törlése a készülék memóriakártyájáról.

Alapértelmezések visszaállítása

A készülék visszaállítható a gyári beállításokra;
Az alapértelmezések visszaállításakor a készülék automatikusan újraindul és egy nyelvi útmutató felület jelenik meg.

Körülbelül

Megtekintheti a készülék szoftververzió számát és MAC címét.

7. Cikkek listája

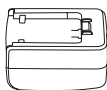

5V2A adapter x1

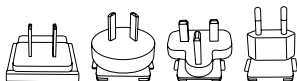

Adapter dugó:

EU szabvány x1, UK szabvány
x1, US szabvány x1, Ausztrál
szabvány x1



Akkumulátor x2

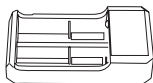

Akkumulátor töltő dokkoló
x 1

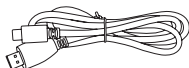

Adatkábel x1



Gyorsindítási útmutató x1



Garanciajegy x1



Biztonsági Információs
Kézikönyv x1

Gyakori hibaelhárítási útmutató

1. A készülék nem kapcsolható be

Megoldás: Cserélje ki az akkumulátort vagy csatlakoztassa az adaptert az áramellátáshoz, majd kapcsolja be.

2. A készülék jelzi, hogy nem tud fotókat/videókat készíteni

Megoldás: Ha a készülék belső tárolóhelye tele van, formáznia kell a memóriakártyát vagy meg kell szakítania a kapcsolatot a számítógéppel.

3. A készülék megjelenítési ideje nem egyezik az aktuális idő kijelzésével

Megoldás: Állítsa be újra a készülék dátumát és időpontját a menüben.

4. A képernyő kikapcsol használat közben

Megoldás: Röviden nyomja meg az összetett gombot az alvásból való felébresztéshez és a képernyő felvillantásához.

5. A készülék képe életlen használat közben

Megoldás: Forgassa az objektívet a fókusz kézi beállításához, amíg a kép éles nem lesz.

Tárolás és szállítás

Tárolás:

1. A csomagolt termék tárolási környezete $-40^{\circ}\text{C}\sim 60^{\circ}\text{C}$, a relatív páratartalom nem haladhatja meg a 95%-ot, nem lehet kondenzáció és korróziót okozó gáz, jó szellőzésű és tiszta helyiség szükséges;

2. Kérjük, vegye ki és töltsse fel háromhavonta egyszer.

Szállítás:

1. A szállítás és forgalmazás során óvni kell az esőtől, áradástól és a fejjel lefelé való állástól, kerülni kell a heves rezgést és ütődést, óvatosan kell kezelni a kezelési folyamat során, és szigorúan tilos dobálni.

FI Finland

1. Ulkonäkö (P1 ~ P2)

Sarjanumero	Laitteen nimi	toiminto
1	Linssinsuojus	Suojaa linssiä
2	linssi	Tunne ympäristö
3	Tarkennusrengas	Käännä vasemmalle keskittyäksesi hyvin Käännä oikealle keskittyä enemmän
4	Virtapainike	Lyhyt paine: Suljinkompensointi / Herääminen/Lopettaminen Pitkä paine: Virran kytkeminen päälle/ Virran Katkaise virta
5	Korkea avain	Lyhyt paine: laajenna/ vaihda valikkovaihtoehtoa Pitkä paine: laajenna/ota valikkoasetukset käyttöön tai poista ne varovasti käytöstä
6	Valikkonäppäin	Lyhyt paine: käytä pikavalikkoa/vahvista tallentaaksesi asetukset Pitkä paine: pääsy päävalikkoon/poistu nykyisestä valikosta tallentamatta

Sarjanumero	Laitteen nimi	toiminto
7	Avain alas	Lyhyt paine: ota laser Intervallin / vaihda poista käytöstä Pitkä paine: sulje laser Intervallin / vaihda valikko vaihtoehdot
8	Kamerapainike	Lyhyt paine: Ota kuva Pitkä kosketus: aloita tallennus/tallenna tallennus
9	Näkyvyysasetus	Käännä ja säädä okulaarin näöntarkkuus
10	Lasermoduuli	Laser intervalli
11	Kolmion kiinnitysliitäntä	1/4 tuuman vakioliitin
12	Akku aukot	Asenna akku tänne
13	MIC	Tämä on latausportti
14	Käsihihna	Kiinnitä rannekoru ja paina sen kiertämiseksi
15	Type-C-liitäntä	Yhdistä PC: si ja ulkoinen näyttö type-C-kaapelilla

2. Asenna akku (P1)

1. Paina akkutilan kansi pidikettä ja vedä akkutilan suojusta;
2. Mukaan tunnistamismenettely positiivisten ja negatiivisten elektrodien tunnistamiseksi;

asennetaan 2 paristoa

3. Taitto akkutilan kansiin;

3. Tiedonsiirto (P2)

1. Käynnistä laite käynnistyäksesi;
2. Yhdistä laitteesi tietokoneeseen USB-tyypin C-kaapelilla;
3. Pääsy PC-laitteelle tallennettuihin tietoihin;

4. Pääsy mobiili SOVELLUS (P3)

1. Käynnistä laite käynnistyäksesi;
2. Ota Wi-Fi-hotspot käyttöön laitteessasi;
3. Etsi laitteen Wi-Fi-hotspot-nimi puhelimen kautta ja yhdistä se;
4. Avaa TargetIR-SOVELLUS puhelimesi saadaksesi laitteen näytön reaaliajassa, ohjata ja käyttää laitetta;

5. Lataus/virtalähde

Lastaus menetelmä

Laite tukee vain latausta, ei latausta.

Virtatila menetelmä

Virtaa tukevat sekä sovitin että akku.

Verkkolaite:

Voit käyttää tavallista tuotesovitinta laitteen liittämiseen virtalähteeseen, USB-kannen avaamiseen, sovittimen kytkemiseen ja virtasovitin kuvake voidaan näyttää laitteen näytön vasemmassa alakulmassa, kuten alla näkyy.



Pariston syöttö

Akun asennuksen jälkeen voidaan antaa virtaa akun asennusvaiheiden mukaan.

Kun akun varaustaso muuttuu, näytön keskellä näkyy akun varaustason merkkivalo, ja akun varaustason merkkivalon valaistu osa näyttää jäljellä olevan akun latauksen.

Kun olet päällä, anna näyttö reaaliajassa, yllä oleva akun tason kuvake näkyy näytön vasemmassa alakulmassa.

Suoritustasot ovat seuraavat:

Ulkoisen akun lataaminen on korkea



Ulkoisen akun lataaminen on keski-korkea



Ulkoisen akun lataaminen on keski



Ulkoisen akun lataaminen on keski- alhainen



Ulkoisen akun lataaminen on alhainen



Ulkoisen akun lataaminen on liian matalaa



HUOMAUTUS: Kun akku on alhainen, vaihda akku ajoissa!

6. Toiminnon kuvaus

Virran kytkeminen päälle

Pidä päälle/pois-painiketta painettuna, kunnes aloituskuva näkyy okulaarissa ja sitten laite käynnistyy kunnolla.

Sammuta

Pidä päällä/pois-painiketta painettuna, jos haluat näyttää sammutuksen etenemis ilmaisimen ja sammutuksen ilmaisimen, joka onnistuu, kunnes etenemisindikaattori on valmis.

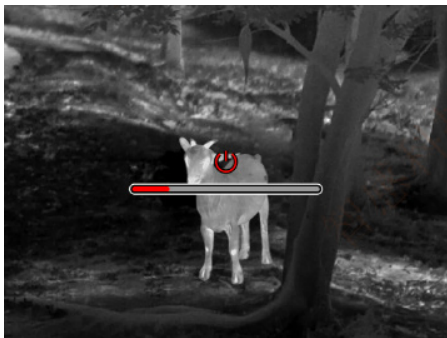

Näyttö pois

Paina ja pidä päälle/pois-painiketta päällä, jos haluat näyttää sammutuksen etenemisilmaisimen, ja vapauta päälle/pois-painike ennen etenemis ilmaisimen suorittamista, peruuta sammutus ja syötä näytön sammutustila.

Näyttö päällä

Näytön sammutus tilassa näytön aktivointilaitteen painike aktivoidaan.

Korvaus

Paina manuaalisessa korjaustilassa nopeasti Virran kytkeminen päälle painiketta suorittaaksesi asianmukaisen korvaustoimenpiteen Automaattinen kompensointitila, joka suorittaa automaattisesti kompensointi toiminnon polttolämpötilan perusteella.

Poistu valikosta

Kun laite on päällä ja valikko on puhelu, lyhyt paine päälle/pois-painiketta, laitetta ei tallenneta ja se palaa käyttöliittymään reaaliajassa.

Intervallin

Paina nopeasti painiketta kytkeäksesi alueen päälle, paina painiketta mitataksesi etäisyyden kohteesta kerran ja pidä kiinni, jolloin mittaustoiminto sammutetaan ja etäisyysarvo ja kohdealue tila näytetään oikealla.

intervalli tila

Intervallin mittaustila voidaan muuttaa yhdeksi etäisyyden mittaukseksi tai jatkuvaksi etäisyyden mittaukseksi, ja yhden etäisyyden mittaustilaa painetaan lyhyesti kerran etäisyyden mittauksen ja päivitys etäisyyden arvon suorittamiseksi, ja intervallin mittaustila jatkuva mittaus mittaa automaattisesti etäisyyden kerran sekunnissa



kulma

Kun laite on käytössä, laitteen kaltevuuskulma näkyy oikealla puolella ja kulma-arvojen alue on $[-90^\circ, 90^\circ]$ eikä kulmaa näytetä, kun etäisyyden mittaustoiminto on pois päältä.



Pystykorkeus

Kun se on sallittu, kohteen pystykorkeus näkyy oikealla eikä pystykorkeus näy, kun mittaustoiminto on pois päältä.

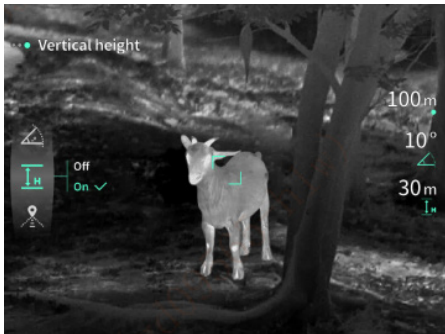

Lisää Zoomaa

Kun painat yläpainiketta saataksesi live-kuvan, reaaliaikainen kuva kasvaa sähköisesti 1, 2, 4, 8-kertaiseksi suurennukseksi; Kun pidät painiketta ylhäällä, kirjoita sähköinen suurennus 0,1 x.

Kohtaus-tilassa

Voit määrittää kolme kohtaustilaa: Luonnollinen/parannettu /Paluu.

Kuva kuvassa

Voit sammuttaa kuva kuvassa -näytön ja vaihtaa kuva kuvassa -sijainnin vasempaan yläkulmaan, keskimmäiseen yläkulmaan ja oikeaan yläkulmaan. Kuva kuvassa -näyttö kaappaa reaaliaikaisen näytön keskustan ja suurentaa sen 2 kertaa.



WiFi

Voit määrittää Wi-Fi-hotspotit 2,4 G - tai 5 G-taajuuskaistoille, ja kun olet yhteydessä asiakas - ja matkapuhelin laitteeseen, voit siirtää reaaliaikaisia kuvia mobiili SOVELLUS reaaliajassa ja laitetta voidaan ohjata mobiili SOVELLUS kautta.

Wi-Fi-tili: TJ-XXXX (XXXX ovat MAC-osoitteiden neljä viimeistä numeroa)

Salasana: 12345678



Hotspot-seuranta

Kun hotspot- seuranta liikusäädin on käytössä, näyttöön tulee ruudun lämpimintä sijaintia seuraten.



Kuvan laajentaminen

Aktivoinnin jälkeen voit piirtää luonnoksen kaikista kohteista live-näytölle.

Super energiansäästö

Kun virta kytketään päälle, virransäästö kuvake näytetään, OLED: n kirkkaus on kiinteä 20%, jota ei voi asettaa, ja Wi-Fi-yhteyttä, pisteen seuranta ominaisuuksia, kuvan käyttöä ja venyttelyä ei voi aktivoida, jos se aktivoituu.



Näytön kirkkaus

Voit asettaa 10 näytön kirkkauden tasoa.



Valeväri

Aseta valenäytön väri reaaliajassa, voit valita valkoinen lämpö, musta lämpö, punainen lämpö, punainen rauta, sininen lämpö ja vihreä lämpö.

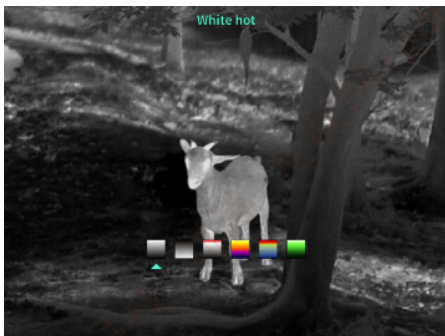

kirkkaus

Kuvan kirkkaus voidaan asettaa, yhteensä 10 tasoa voidaan asettaa.

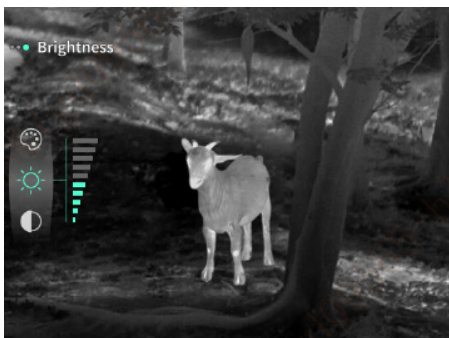

Kontrastisuuhde

Kuvan kontrastia on mahdollista säätää, yhteensä 10 tasoa voidaan asettaa.

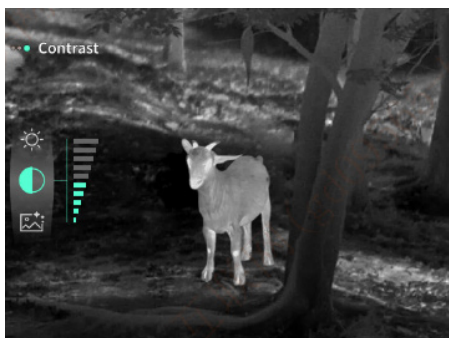

Kuvan parantaminen

Ota tämä kuvanlaadun säätövaihtoehto käyttöön ja reaaliaikainen kuva korostaa kohdetietoja.

Sävy

Voit asettaa näytön värisävyn niin, että kylmä värikuva on selkeämpi ja lämmin värikuva pehmeämpi.



Menetelmä korvaus

Voit asettaa näytön kompensointi menetelmä, kaksi korvaustilaa: manuaalisen korvauksen tai automaattisen korvauksen.

Älykäs uni

Automaattinen horrosaika voidaan asettaa 5/10/15 minuuttiin, ja jos leikkausta ei suoriteta asetetussa ajassa, horrostila tulee sisään ja siirtyy lepotilaan lähtölaskennan päätyttyä.

Suunniteltu sammutus

Automaattinen sammutusaika voidaan asettaa 15/30/60 minuuttiin, ja jos toimintoa ei tapahdu asetetussa ajassa, se syöttää sammutusajan ja sammuu välittömästi lähtölaskennan päätyttyä.

Sulje ruokalista säännöllisesti

Tarjous voidaan sulkea automaattisesti 10/20/60 sekunniksi ja tarjous voidaan sulkea, jos toimenpidettä ei suoriteta asetettuna ajankohtana.

Ilmoittautuminen rajoitetuksi ajaksi

Voit määrittää videon latauskestoksi 15 sekuntia tai 60 sekuntia, ja kun syötät latauskeston, video päättyy ja tallennetaan automaattisesti, ja aikarajoitettu tallennus voidaan poistaa käytöstä jopa 99 minuuttia ja 59 sekuntia kestävä videon tallentamiseksi.

Ääni

Jos kytket äänen päälle, voit tallentaa äänen samanaikaisesti tallennuksen aikana ja toistaa äänen synkronisesti videota toistettaessa, ja jos sammutat äänen, tallennetussa videossa ei ole ääntä.



OSD

Kun OSD on käytössä, kaikki käyttöliittymäelementit yhdistetään ladattuihin kuva - ja videotiedostoihin valokuvien/videoiden kaappauksen jälkeen. Kun poistat OSD käytöstä, valokuvan/videan ottamisen jälkeen tallennettuja kuva - ja videotiedostoja ei linkitetä käyttöliittymän kaikkiin elementteihin, vaan kaikki käyttöliittymän elementit näkyvät live-näytössä tavalliseen tapaan.

Vodotlaait

Kun se on käytössä, aika ja päivämäärä näkyvät näytön oikeassa alakulmassa, ja valokuviesi ja videoidesi aikatiedot tallennetaan valokuvien ja videoiden kaappauksen jälkeen.



Kompassit

Luvan jälkeen näytön yläreunaan tulee näkyviin tietoja laitteesi linssin suunnasta.



Kieliasetukset

Tukee kiinalaista.

yksikkö

Valittavana on kaksi yksikköä, mittarit ja jaardit, ja kun yksikkö on valittuna, aluenäkymä näyttää etäisyyden kohteeseen tai pystykorkeuden valitun yksikön avulla.

Aika-asetus

Aseta aika ja päivämäärä laitteellesi ja tulos synkronoidaan vesileima näytön kanssa.

Aikamuoto

Voit valita välillä 12 H - 24 H, ja tulos synkronoidaan vesileima näytön kanssa.

Päivämäärätyyli

Voit valita kahdesta vaihtoehdosta: YYYY-MM-DD/DD-YYYY ja tulos synkronoidaan vesileima näkymän kanssa.

Tärinä

Se voidaan asettaa päälle tai pois päältä, laite värisee,

kun se kytketään päälle, ja laite värisee myös, kun tekoäly seuraa kohdetta; Kun laite sammutetaan, laite ei värise, kun se kytketään päälle ja tekoäly seuraa kohdetta.

Edelleen paljastunut

Kun laite siirtyy näytön ulkopuoliseen tilaan, näytöllä näkyy lepotilakuvake laitteen virrankulutuksen pienentämiseksi, ja laitteen minkä tahansa painikkeen painalluksella palautetaan näytön näyttö.

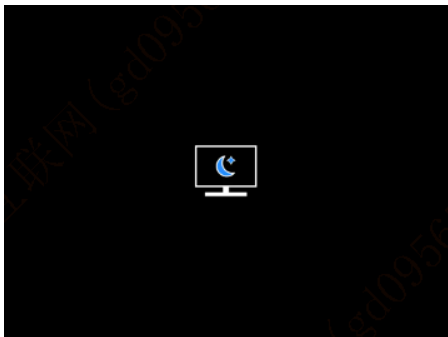

Bluetooth

Se voidaan liittää Bluetooth-kaukosäätimeen laitteesi ohjaamiseksi kaukosäätimen kautta.

Muistikortin muotoileminen

Poista kaikki tiedostot laitteesi muistikortilta.

Palauta oletusarvot

Laite voidaan palauttaa tehdasasetuksiin; kun oletusasetukset palautetaan, laite käynnistyy

automaattisesti uudelleen ja näyttää ohjatun kielen käyttöliittymän.

Noin

Näet tietoja, kuten ohjelmistoversion numeron ja laitteen MAC-osoitteen.

7. Luettelo tarvikke

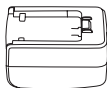

5V2 A-sovitin x1

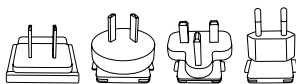

Pistokesovitin:
European Standard x1,
British Standard x1, American
Standard x1, Australian
Standard x1



Akku x2

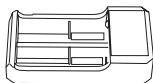

Akun latausasema
x 1

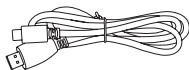

X1-datakaapeli



Pikakäynnistys opas x1

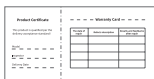

Takuukortti x1



Turvallisuustiedot Käsikirja x1

ngelmien ratkaisemiseen

1. Ensimmäinen. Laitetta ei voi kytkeä päälle

Ratkaisu: vaihda akku tai liitä verkkolaite ja kytke se päälle.

2. Toinen. Laite sanoo, ettei se voi ottaa valokuvia/ videoita

Ratkaisu: Jos laitteesi sisäinen tallennustila on täynnä, sinun on muotoiltava muistikortti tai irrotettava laite tietokoneestasi.

3. Kolmas. Laitteen näyttöaika ei ole todellisen näyttöajan mukainen

Ratkaisu: nollaa laitteesi päivämäärä ja kellonaika valikossa.

4. Näyttö on sammutettu käytön aikana

Ratkaisu: Lyhyt painike yhdistelmä painiketta nopeasti lepotilan palauttamiseksi ja näytön valaisemiseksi.

5. Laitekuva hämärtyy käytön aikana

Ratkaisu: Kierrä objektiivia säätääksesi tarkennuksen manuaalisesti, kunnes kuva on terävä.

Varastointi ja kuljetus

Varastointi:

1. Pakatun tuotteen varastointi ympäristö on -40°C ~ 60°C, suhteellinen kosteus ei ylitä 95%, ei kondensaatiota eikä syövyttäviä kaasuja, hyvä ilmanvaihto ja puhdas huone;
2. Poista se ja lataa se kerran 3 kuukaudessa.

kuljetus

1. Kuljetus - ja käsittelyprosessissa se tulee suojata sateelta, tulvilta ja kaatumiselta, voimakkaita värähtelyjä ja iskuja ei saa olla ja niitä tulee käsitellä huolellisesti käsittelyprosessin aikana, kun taas sen heittäminen pois on ehdottomasti kiellettyä.

CS Czech Republic

1. Vzhled (P1 ~ P2)

Sériové číslo	Název zařízení	Funkce
1	Krytka objektivu	Chránit objektiv
2	Čočka	Vnímejte své okolí
3	Zaostřovací kroužek	Otočením doleva zaostříte daleko Otočením doprava zaostříte blízko
4	Tlačítko napájení	Krátkým stisknutím: Nabídka Kompenzace závěrky/Probuzení/Exit Dlouhým stisknutím: Zap/Vyp
5	Klávesa nahoru	Krátkým stisknutím: Přiblížit/přepnout možnosti nabídky Dlouhým stisknutím: Plynulé přiblížení/přepínání možností nabídky
6	Klávesa nabídky	Krátkým stisknutím: Vyvolání místní nabídky/Potvrdit pro uložení nastavení Dlouhým stisknutím: Vyvolání hlavní nabídky/opuštění aktuální nabídky bez uložení
7	Klávesa dolů	Krátkým stisknutím: Zapnutí laserového rozsahu/přepínání možností nabídky Dlouhým stisknutím: Zavření laserového rozsahu/přepínání možností nabídky

Sériové číslo	Název zařízení	Funkce
8	Tlačítko fotoaparátu	Krátkým stisknutím: Pořídít si fotku Dlouhým stisknutím: Spustit nahrávání/Uložit záznam
9	Nastavení viditelnosti	Otáčejte a upravujte zrakovou ostrost okuláru
10	Laserový modul	Laserové dálkoměry
11	Rozhraní trojúhelníkové montáže	1/4palcový standardní konektor
12	Příhrádka na baterie	Zde nainstalujte baterii
13	MIC	Toto je záznamový port
14	Řemínek na ruku	Připevněte řemínek na ruku a stisknutím otočte
15	Rozhraní typu C	Připojit počítač a externí obrazovku pomocí kabelu typu C

2. Vložte baterii (P1)

1. Stiskněte přezku krytu příhrádky na baterie a vytáhněte kryt příhrádky na baterie;
2. Podle identifikace kladné a záporné elektrody vložte 2 baterie;
3. Skládá se, aby se vešel do krytu prostoru pro baterie;

3. Přenos dat (P2)

1. Spustíte zařízení tak, aby bylo zapnuté;
2. Připojit zařízení k počítači pomocí kabelu USB typu C;
3. Přístup k datům uloženým v zařízení na straně počítače;

4. Připojit se k mobilní aplikaci (P3)

1. Spustíte zařízení tak, aby bylo zapnuté;
2. Zapnete hotspot Wi-Fi v zařízení;
3. Vyhledejte název Wi-Fi hotspotu zařízení prostřednictvím telefonu a připojte jej;
4. Spustíte aplikaci TargetIR APP v telefonu, abyste získali obrazovku zařízení v reálném čase, ovládali zařízení a měli k němu přístup;

5. Nabíjení/napájení

Způsob nabíjení

Zařízení podporuje pouze napájení, nikoli nabíjení.

Režim napájení

Podporováno je napájení adaptérem a baterií.

Napájení adaptérem:

K připojení zařízení pro napájení můžete použít standardní adaptér produktu, otevřete kryt USB, připojte adaptér a v levém dolním rohu obrazovky se zobrazí ikona napájecího zdroje, jak je znázorněno níže.



Napájení z baterie:

Napájení lze dodat po instalaci baterie podle kroků instalace baterie.

Když se úroveň nabití baterie změní, uprostřed obrazovky se zobrazí indikátor stavu baterie a rozsvícená část indikátoru stavu baterie ukazuje zbývající energii baterie.

Po zapnutí přejděte na obrazovku v reálném čase, v levém dolním rohu obrazovky se zobrazí ikona odpovídající výše uvedené úrovni baterie.

Úrovně výkonu jsou následující:

Nabití vnější baterie je vysoké 

Nabití vnější baterie je středně vysoké 

Nabití vnější baterie je střední 

Nabití vnější baterie je středně nízké 

Nabití vnější baterie je nízké 

Nabití vnější baterie je příliš nízké 

Poznámka: Když je baterie vybitá, vyměňte ji včas!

6. Popis funkce

Zapnutí

Stiskněte a podržte tlačítko napájení ve vypnutém stavu, dokud se v okuláru nezobrazí obrázek o zapnutí, poté se zařízení úspěšně zapne.

Odprejskni

Stisknutím a podržením tlačítka napájení v zapnutém stavu zobrazíte ukazatel průběhu vypínání a vypnutí bude úspěšné, dokud nebude ukazatel průběhu dokončen.



Vypnutí displeje

Stisknutím a podržením tlačítka napájení v zapnutém stavu zobrazíte ukazatel průběhu vypínání a před dokončením ukazatele průběhu uvolněte tlačítko napájení, abyste vypnutí zrušili a vstoupili do režimu vypnutí displeje.

Zapnutí displeje

V režimu vypnutí displeje se aktivuje tlačítko zařízení, které probudí obrazovku.

Kompenzace

V režimu manuální kompenzace krátkým stisknutím

tlačítka zapnutí a vypnutí dokončíte odpovídající akci kompenzace.

Režim automatické kompenzace, který automaticky provede kompenzační operaci podle teploty ohniska.

Ukončit nabídku

Když je zařízení zapnuto a je vyvolána nabídka, krátce stiskněte tlačítko napájení, stav zařízení se neuloží a vrátí se do rozhraní v reálném času.

Dosahující

Krátkým stisknutím tlačítka zapnete měření, jedním stisknutím tlačítka změříte vzdálenost cíle a stisknutím a podržením vypnete funkci měření vzdálenosti a na pravé straně se zobrazí hodnota vzdálenosti a režim měření cíle.

Režim rozsahu

Režim měření dosahu lze přepnout na měření jedné vzdálenosti nebo kontinuální měření vzdálenosti a režim měření jedné vzdálenosti je jednou krátce stisknut, aby se provedlo měření vzdálenosti a aktualizovala se hodnota vzdálenosti, a režim kontinuálního měření vzdálenosti automaticky měří vzdálenost jednou za sekundu.

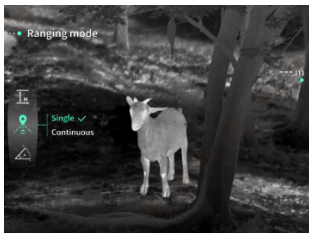

Úhel

Po zapnutí se úhel náklonu zařízení zobrazí na pravé straně a rozsah hodnot úhlu je $[-90^\circ, 90^\circ]$ a úhel se nezobrazí, když je funkce měření vzdálenosti vypnutá.



Svislá výška

Po zapnutí se svislá výška cíle zobrazí na pravé straně a svislá výška se nezobrazí, když je funkce měření vzdálenosti vypnutá.

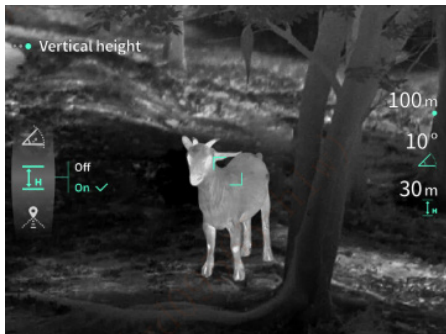

Přiblížit

Když stisknete horní tlačítko pro zobrazení obrazu v reálném čase, obraz v reálném čase se elektronicky zvětší při zvětšení 1, 2, 4, 8krát; Když stisknete a podržíte tlačítko NAHORU, aktivujete 0,1x elektronické zvětšení.

Režim scény

Můžete nastavit tři scénické režimy: Přirozený/Vylepšený/Zvýrazněný.

Obraz v obraze

Obrazovku obraz v obraze můžete zakázat a změnit polohu obraz v obraze na obrázku vlevo nahoře, uprostřed nahoře a vpravo nahoře; obrazovka obraz v obraze zachytí střed obrazovky v reálném čase a zvýší se 2krát.



WiFi

Wi-Fi hotspots můžete nastavit ve frekvenčních pásmech 2,4G nebo 5G a po připojení s klientem mobilního telefonu a zařízením lze obraz v reálném čase přenášet do mobilní APP v reálném čase a zařízení lze ovládat pomocí mobilní APP.

Wi-Fi účet: TJ-XXXX (xxxx jsou poslední čtyři číslice MAC adresy)

Heslo: 12345678

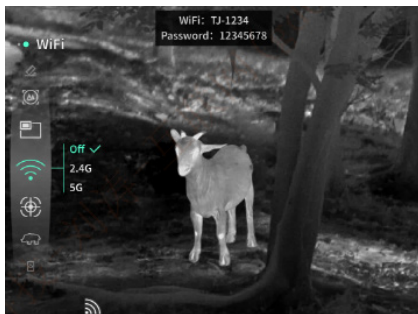

Sledování hotspotů

Když je tato možnost zapnutá, zobrazí se kurzor sledování aktivní oblasti, který sleduje nejteplejší bod obrazovky.



Tah obrazu

Pokud je tato možnost povolena, můžete na živé obrazovce nakreslit obrysy všech cílů.

Super úspora energie

Po zapnutí se objeví ikona super úspory energie, jas OLED je nastaven na 20 % a nelze jej upravit, nelze zapnout ani funkce Wi-Fi, sledování hotspotu a tahu obrazu. Pokud byl zapnutý, okamžitě se vypne.



Jas obrazovky

Lze nastavit 10 úrovní jasu obrazovky.



Falešná barva

Nastavte falešnou barvu zobrazení na obrazovce v reálném čase, můžete si vybrat bílé teplo, černé teplo, červené teplo, žhličí červenou, modré teplo a zelené teplo.

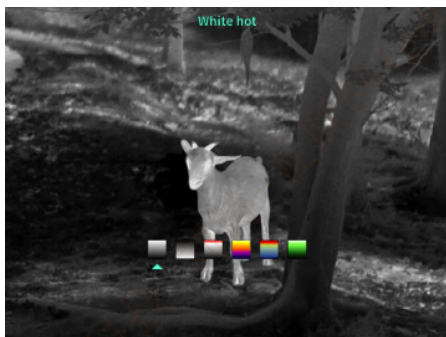

Jas

Jas obrazu lze upravit, celkem lze nastavit 10 úrovní.



Kontrastní poměr

Kontrast obrazu lze upravit, celkem lze nastavit 10 úrovní.



Vylepšení obrazu

Zapnutím upravíte kvalitu obrazu a obraz v reálném čase zvýrazní detaily cíle.

Tón

Můžete nastavit tón barvy obrazovky na obrazovce, takže obraz s chladnými barvami je světlejší a obraz s teplými barvami je hladší.



Metoda kompenzace

Můžete nastavit metodu kompenzace obrazovky, lze nastavit dva režimy kompenzace: manuální kompenzace nebo automatická kompenzace.

Chytrý spánek

Dobu automatického spánku lze nastavit na 5/10/15 minut, a pokud během nastaveného času nedojde k žádné libovolné operaci, přejde do odpočítávání spánku a po skončení odpočítávání se uspí.

Plánované vypnutí

Čas automatického vypnutí lze nastavit na 15/30/60 minut, a pokud během doby nastavení nedojde k žádné libovolné operaci, vstoupí do odpočítávání vypnutí a vypnutí se vypne po skončení odpočítávání.

Pravidelně zavírejte menu

Nabídku lze automaticky zavřít na 10/20/60 sekund

a nabídku lze zavřít, pokud během doby nastavení neprovedete žádnou operaci.

Časově omezené nahrávání

Dobu nahrávání videa můžete nastavit na 15 s nebo 60 s a po zadání doby nahrávání se video automaticky ukončí a uloží a časově omezené nahrávání lze vypnout a nahrávat video o délce až 99 minut a 59 sekund.

Zvuk

Pokud zapnete zvuk, můžete nahrávat zvuk současně při nahrávání a přehrávat zvuk synchronně při přehrávání videa, a pokud zvuk vypnete, v nahraném videu nebude žádný zvuk;



OSD

Když je povoleno OSD, všechny prvky rozhraní jsou připojeny k uloženým obrázkům a video souborům po pořízení fotografií/videí. Když vypnete OSD, obrázky a video soubory uložené po pořízení fotografie/videoa

nebudou mít připojeny všechny prvky uživatelského rozhraní v uživatelském rozhraní, ale všechny prvky uživatelského rozhraní se zobrazí na živé obrazovce jako obvykle.

Vodoznak

Když je zapnutá, čas a datum se zobrazí v pravém dolním rohu obrazovky a informace o čase fotografií a videí se uloží po pořízení fotografií a videí.



Kompas

Po zapnutí se v horní části obrazovky zobrazí informace o směru, kterým míří objektiv zařízení.



Nastavení jazyka

Podpora čínštiny.

Jednotka

Na výběr jsou dvě jednotky, metry a yardy, a když je jednotka vybrána, na displeji rozsahu se zobrazí cílová vzdálenost nebo vertikální výška pomocí vybrané jednotky.

Nastavení času

Nastavte čas a datum zařízení a výsledek bude synchronizován se zobrazením vodoznaku.

Formát času

Můžete si vybrat mezi 12H a 24H a výsledek se synchronizuje se zobrazením vodoznaku.

Styl data

Můžete si vybrat mezi dvěma možnostmi: RRRR-MM-DD/DD-MM-RRRR a výsledek bude synchronizován se zobrazením vodoznaku.

Vibrace:

Lze jej zapnout nebo vypnout, zařízení při zapnutí vibruje a zařízení také vibruje, když AI sleduje cíl; při vypnutí zařízení při zapnutí nevibruje a AI sleduje cíl.

Displej Vždy Zapnutý

Když zařízení přejde do stavu vypnuté obrazovky, na obrazovce se zobrazí ikona pohotovostního režimu, aby se snížila spotřeba energie zařízení, a stisknutím libovolného tlačítka zařízení obnovíte zobrazení na obrazovce.

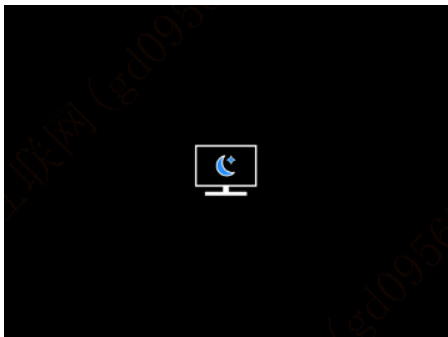

Rozhraní Bluetooth

Lze jej připojit k dálkovému ovladači Bluetooth a ovládat zařízení pomocí dálkového ovladače.

Formátování paměťové karty

Odstraňte všechny soubory z paměťové karty zařízení.

Obnovit výchozí nastavení

Zařízení lze obnovit do továrního nastavení; Po obnovení

výchozích hodnot se zařízení automaticky restartuje a zobrazí se rozhraní jazykových pokynů.

O

Můžeš view informace, jako je číslo verze softwaru a MAC adresa zařízení.

7. Seznam položek

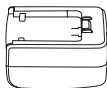

Adaptér 5V2A x1

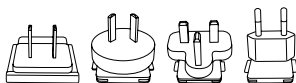

Zástrčka adaptéru:
Norma EU x1, norma
Spojeného království x1,
norma USA x1, australská
norma x1



Baterie x2

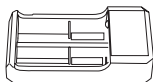

Dokovací stanice pro nabíjení
baterie x 1

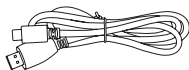

Datový kabel x1



Stručný návod k obsluze x1

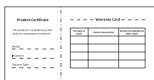

Záručný list x1



Příručka bezpečnostních informací x1

Průvodce běžným řešením potíží

1. Zařízení nelze zapnout

Řešení: Vyměňte baterii nebo připojte adaptér pro napájení a poté jej zapněte.

2. Zařízení vás vyzve, že nemůže pořizovat fotografie/ videa

Řešení: Pokud je vnitřní úložný prostor zařízení plný, je třeba naformátovat paměťovou kartu nebo odpojit zařízení od počítače.

3. Doba zobrazení zařízení je nekonzistentní se skutečným zobrazením času

Řešení: Resetujte datum a čas zařízení v nabídce.

4. Obrazovka během používání zhasne

Řešení: Krátkým stisknutím kompozitního knoflíku probudíte spánek a rozsvítíte obrazovku.

5. Obraz zařízení je při používání rozmazaný

Řešení: Otáčejte objektivem a ručně upravujte zaostření, dokud nebude obraz jasný.

Skladování a přeprava

Skladování:

1. Skladovací prostředí baleného produktu je -40°C ~ 60°C, relativní vlhkost není vyšší než 95%, bez kondenzace a bez korozivního plynu, dobré větrání a čistý prostor;
2. Vyjměte jej a nabijte jednou za 3 měsíce.

Přeprava:

1. V procesu přepravy a oběhu by mělo být zabráněno dešti, záplavám a vzhůru nohama, nemělo by docházet k prudkým vibracím a nárazům a během manipulace by se s ním mělo zacházet opatrně a je přísně zakázáno jej házet.

1. Vzhľad (P1 ~ P2)

Sériové číslo	Názov zariadenie	Funkcia
1	Kryt objektivu	Chrániť šošovku
2	Objektív	Cítiť okolité prostredie
3	Zaostrovací krúžok	Otočte doľava, aby ste dobre zaostřili Otočte doprava, aby ste sa viac zaostřili
4	Tlačidlo napájania	Krátky tlak: Kompenzácia uzávierky/menu Prebudenie/ Ukončenie Dlhý tlak: zapnutie/vypnutie
5	Vysoký klúč	Krátky tlak: rozbaľiť/prepnúť možnosti ponuky Dlhý tlak: rozbaľte/povoľte alebo jemne zakážte možnosti ponuky
6	Tlačidlo menu	Krátky tlak: prístup do kontextového menu/potvrdiť pre uloženie nastavení Dlhý tlak: prístup do hlavnej ponuky/výstup z aktuálnej ponuky bez uloženia
7	Klúč dole	Krátky tlak: povoliť/zakázať možnosti ponuky oscilácie lasera Dlhý tlak: zatvorte rozsah lasera/ aktivujte možnosti ponuky

Sériové číslo	Názov zariadenie	Funkcia
8	Tlačidlo fotoaparátu	Krátky tlak: odfotiť Dlhý tlak: spustenie nahrávania/ uloženie nahrávania
9	Nastavenie viditeľnosti	Otočte a upravte zrkovú ostrosť okuláru
10	Laserový modul	Laserový interval
11	Trojuholníkové montážne rozhranie	1/4 palcový štandardný konektor
12	Priestore pre batériu	Tu nainštalujte batériu
13	MIC	Toto je port nahrávania
14	Ručný popruh	Náramok upevnite a stlačením ho otočte
15	Rozhranie typu C	Pripojte PC a externý monitor pomocou kábla typu C

2. Nainštalujte batériu (P1)

1. Stlačte sponu krytu priestoru na batérie a potiahnite kryt priestoru na batériu;
2. Podľa identifikácie kladných a záporných elektród vložte 2 články;
3. Skladanie na kryte priestoru na batérie;

3. Prenos údajov (P2)

1. Spustite zariadenie tak, aby sa zaplo;

2. Pripojte svoje zariadenie k počítaču pomocou USB typu C kábla;
3. Prístup k údajom uloženým v PC zariadeníe;

4. Prístup k mobilnej aplikácii (P3)

1. Spustite zariadenie tak, aby sa zaplo;
2. Povoliť Wi-Fi hotspot na vašom zariadeníe;
3. Nájdite názov Wi-Fi hotspotu zariadeníe cez telefón a pripojte ho;
4. Otvorte aplikácii TargetIR v telefóne, aby ste získali obrazovku zariadeníe v reálnom čase, ovládajte a pristupujte k zariadeniu;

5. Nabíjanie/napájanie

Spôsob nakladania

Zariadenie podporuje iba nabíjanie, nie nabíjanie.

Režim napájania

Podporované je napájanie adaptér aj batérie.

Napájanie adaptér:

Štandardný produktový adaptér môžete použiť na pripojenie zariadeníe k napájaciemu zdroju, otvorenie krytu USB, pripojenie adaptéra a ikonu napájacieho adaptéra je možné zobrazíť v ľavom dolnom rohu obrazovky zariadeníe, ako je znázornené nižšie.



Pracuje s batériou:

Napájanie môže byť zabezpečené po inštalácii batérie,

podľa krokov inštalácie batérie.

Keď sa zmení úroveň nabitia batérie, v strede obrazovky sa zobrazí indikátor úrovne nabitia batérie a osvetlená časť indikátora úrovne nabitia batérie zobrazuje zostávajúce nabitie batérie.

Po zapnutí vstúpte na obrazovku v reálnom čase, vyššie uvedená ikona úrovne batérie sa zobrazí v ľavom dolnom rohu obrazovky.

Úrovně výkonu sú nasledovné:

Nabitie externej batérie je vysoké



Nabitie externej batérie je stredná
vysoké



Nabitie externej batérie je v stredná



Nabitie externej batérie je v stredná-
nízka



Nabitie externej batérie je v nízka



Nabitie externej batérie je príliš nízka



POZNÁMKA: Keď je batéria vybitá, vymeňte batériu včas!

6. Popis funkcie

Zapni to

Stláčajte a podržte tlačidlo zapnutia/vypnutia, kým sa na okulári nezobrazí obrázok spustenia a potom sa zariadenie správne zapne.

Vypnúť

Stlačením a podržaním tlačidla zapnutia/vypnutia v stave zapnutia zobrazte indikátor priebehu vypnutia a vypnutie bude úspešné, kým sa indikátor priebehu nedokončí.



Obrazovka vypnutá

Stlačením a podržaním tlačidla zapnutia/vypnutia pri zapnutí zobrazte indikátor priebehu vypnutia a pred dokončením indikátora priebehu uvoľnite tlačidlo zapnutia/vypnutia, čím vypnutie zrušíte a vstúpite do režimu vypnutia obrazovky.

Obrazovka zapnutá

V režim vypnutia displeja sa aktivuje tlačidlo zariadenie na aktiváciu obrazovky.

Kompenzácia

V režime manuálnej kompenzácia rýchlo stlačte

tlačidlo zapnutia/vypnutia, aby ste dokončili príslušnú kompenzačnú akciu.

Režim automatickej kompenzácie, ktorý automaticky vykonáva kompenzačnú operáciu na základe ohniskovej teploty.

Výstupné menu

Keď je zariadenie zapnuté a zavolá sa ponuka, rýchlo stlačte tlačidlo zapnutia/vypnutia, zariadenie sa neuloží a vráti sa do rozhrania v reálnom čase.

Rozsah

Rýchlym stlačením tlačidla zapnete rozsah, stlačením tlačidla raz zmeriate vzdialenosť od cieľa a podržaním vypnete funkciu merania a hodnota vzdialenosti a režim cieľového rozsahu sa zobrazia na pravej strane.

Interval režim

Režim intervalového merania možno zmeniť na meranie jednej vzdialenosti alebo nepretržité meranie vzdialenosti a režim merania jednej vzdialenosti sa raz krátko stlačí, aby sa vykonalo meranie vzdialenosti a aktualizovala sa hodnota vzdialenosti, a režim intervalového merania Nepretržité meranie automaticky meria vzdialenosť raz za sekundu

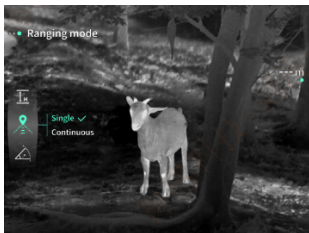

Roh

Keď je povolené, uhol sklonu zariadenie sa zobrazí na pravej strane a rozsah hodnôt uhla je $[-90^\circ, 90^\circ]$ a uhol sa nezobrazí, keď je vypnutá funkcia merania vzdialenosti.



Vertikálna výška

Keď je povolené, vertikálna výška cieľa sa zobrazí na pravej strane a vertikálna výška sa nezobrazí, keď je funkcia merania vypnutá.



Viac Zoom

Keď stlačením horného tlačidla získate živý obraz, obraz v reálnom čase sa elektronicky zväčší na 1, 2, 4, 8-násobné zväčšenie; Pri podržaní tlačidla nahor zadajte elektronické zväčšenie 0,1x.

Režim scény

Môžete nakonfigurovať tri režimy scény: Prírodné/ zlepšené /Realce.

Obrázok v obrázok

Môžete vypnúť zobrazenie obrazu v obraze a prepnúť polohu obrazu v obraze na ľavý horný, stredný horný roh a pravý horný roh. Displej obraz v obraze zachytáva stred obrazovky v reálnom čase a zväčšuje ho 2-krát.



WiFi

Wi-Fi hotspots môžete nastaviť na frekvenčných pásmach 2,4G alebo 5G a po pripojení ku klientovi a zariadeniu mobilného telefónu je možné prenášať obraz v reálnom čase do mobilnej aplikácie v reálnom čase a zariadenie je možné ovládať prostredníctvom mobilnej aplikácie.

Wi-Fi účet: TJ-XXXX (XXXX sú posledné štyri číslice MAC adresy)

Heslo: 12345678



Monitorovanie Hotspot

Keď je povolené, zobrazí sa posúvač sledovania hotspotov, ktorý nasleduje po najteplejšom mieste na obrazovke.



Roztiahnutie obrázka

Po aktivácii môžete nakresliť náčrt všetkých cieľov na živej obrazovke.

Super úspora energie

Po zapnutí napájania sa zobrazí ikona úspory energie, jas OLED je pevne stanovený na 20%, čo nie je možné nastaviť a Wi-Fi, funkcie sledovania bodov, prístup k obrázkom a strečing nie je možné aktivovať, ak boli aktivované, budú deaktivované priamo.



Jas obrazovky

Možno nastaviť 10 úrovní jasu obrazovky.

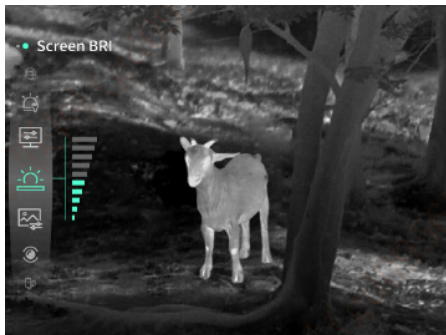

Falošná farba

Nastavte falošnú farbu obrazovky v reálnom čase, môžete si vybrať biele teplo, čierne teplo, červené teplo, červené železo, modré teplo a zelené teplo.

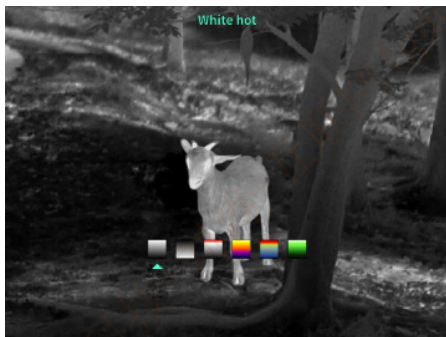

Jas

Jas obrazu je možné nastaviť, celkovo je možné nastaviť 10 úrovní.

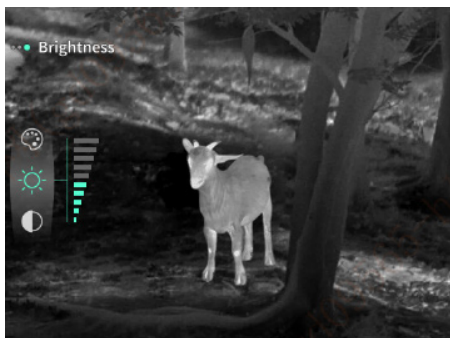

Kontrastným pomerom

Je možné upraviť kontrast obrazu, celkovo je možné upraviť 10 úrovní.



Zlepšenie obrázok

Povoľte túto možnosť na úpravu kvality obrazu a obraz v reálnom čase zvýrazní detaily cieľa.

Tón

Môžete nastaviť farebný tón obrazovky tak, aby bol obraz studenej farby jasnejší a teplej farebný obraz jemnejší.



Kompenzácie metódy

Môžete nastaviť spôsob kompenzácie obrazovky, dva režimy kompenzácie: manuálna kompenzácia alebo automatická kompenzácia.

Inteligentný spánok

Automatický čas hibernácie je možné nastaviť na 5/10/15 minút a ak sa v rámci nastaveného času nevykoná ľubovoľná operácia, vstúpi do odpočítavania hibernácie a po skončení odpočítavania prejde do režimu spánku.

Plánované vypnutie

Čas automatického vypnutia je možné nastaviť na 15/30/60 minút a ak v rámci nastaveného času nedôjde k ľubovoľnej prevádzke, vstúpi do odpočítavania vypnutia a vypnutie sa vypne hneď po skončení odpočítavania.

Pravidelne zatvárať menu

Ponuka môže byť automaticky zatvorená na 10/20/60 sekúnd a ponuka môže byť zatvorená, ak sa v nastavenom čase nevykoná žiadna operácia.

Registrácia na obmedzený čas

Trvanie nahrávania videa môžete nastaviť na 15 sekúnd alebo 60 sekúnd a po zadaní trvania nahrávania sa video automaticky ukončí a uloží a časovo obmedzené nahrávanie je možné zakázať na nahrávanie videa trvajúceho až 99 minút a 59 sekúnd.

Audio

Ak zapnete zvuk, môžete nahrávať zvuk súčasne počas nahrávania a prehrávať zvuk synchronne počas

prehrávania videa a ak vypnete zvuk, v nahranom videu nebude žiadny zvuk.



OSD

Keď je povolené OSD, všetky prvky rozhrania sa po zachytení fotografií/videí pripoja k nahraným obrazovým a video súborom. Keď zakážete OSD, obrazové a video súbory uložené po nasnímaní fotografie/video nebudú mať prepojené všetky prvky používateľského rozhrania, ale všetky prvky používateľského rozhrania sa zobrazia na živej obrazovke ako obvykle.

Vodotlače

Keď je povolené, čas a dátum sa zobrazia v pravom dolnom rohu obrazovky a informácie o čase pre vaše fotografie a videá sa uložia po zachytení fotografií a videí.



Kompasy

Po povolení sa v hornej časti obrazovky zobrazia informácie o smere objektívu vášho zariadenie.



Nastavenia jazyka

Podporuje čínštinu.

Jednotka

Na výber sú dve jednotky, metre a yardy, a keď je jednotka vybraná, zobrazenie rozsahu zobrazuje vzdialenosť k cieľu alebo vertikálnu výšku pomocou zvolenej jednotky.

Nastavenie času

Nastavte čas a dátum na vašom zariadení a výsledok bude synchronizovaný so zobrazením vodoznaku.

Časový formát

Môžete si vybrať medzi 12H a 24H, a výsledok bude synchronizovaný s displejom vodoznaku.

Štýl dátumu

Môžete si vybrať medzi dvoma možnosťami: RRRR-MM-DD/DD-RRRR a výsledok bude synchronizovaný so zobrazením vodoznaku.

Vibrácie

Môže byť nastavený na zapnutie alebo vypnutie, zariadenie bude vibrovať, keď je zapnuté, a zariadenie bude vibrovať aj vtedy, keď AI sleduje cieľ; Po vypnutí zariadenie nebude vibrovať, keď je zapnuté a AI sleduje cieľ.

Stále vystavené

Keď zariadenie vstúpi do stavu mimo obrazovky, na obrazovke sa zobrazí ikona hibernácie na zníženie spotreby energie zariadenie a stlačením ľubovoľného

tlačidlá na zariadení sa obnoví zobrazenie obrazovky.

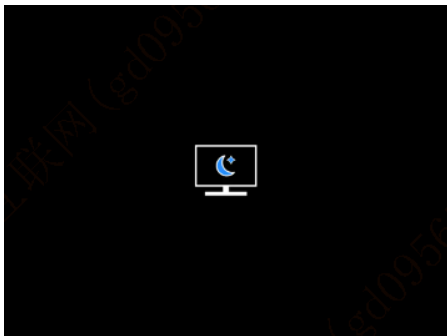

Bluetooth

Môže byť pripojený k diaľkovému ovládaču Bluetooth na ovládanie vášho zariadenia prostredníctvom diaľkového ovládača.

Formátovanie pamäťovej karty

Vymažte všetky súbory z pamäťovej karty vášho zariadenia.

Obnoviť predvolené

Zariadenie je možné obnoviť na výrobné nastavenia; keď sa obnovia predvolené nastavenia, zariadenie sa automaticky reštartuje a zobrazí rozhranie jazykového sprievodcu.

O

Môžete vidieť informácie, ako je číslo verzie softvéru a MAC adresa zariadenia.

7. Zoznam článkov

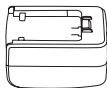

5V2A adaptér x1

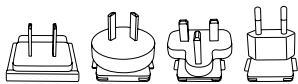

Zástrčkový adaptér:
Európska norma x1, Britská
norma x1, Americká norma x1,
Austrálska norma x1

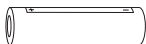

Batéria x2

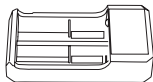

Nabíjacia stanica batérií x 1

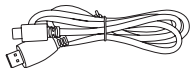

Dátový kábel x1



Manuál rýchleho štartu x1

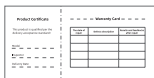

Záručná karta x1



Bezpečnostné informácie
Manual x1

Sprievodca riešením bežných problémov

1. Zariadenie nie je možné zapnúť

Riešenie: vymeňte batériu alebo pripojte sieťový adaptér a zapnite ho.

2. Zariadenie hovorí, že nemôže robiť fotografie/videa

Riešenie: ak je interné úložisko vášho zariadenie plné, budete musieť naformátovať pamäťovú kartu alebo zariadenie odpojiť od počítača.

3. Čas zobrazenia zariadenie nie je v súlade so skutočným časom zobrazenia

Riešenie: resetujte dátum a čas vášho zariadenie v ponuke.

4. Obrazovka sa počas používania vypne

Riešenie: rýchlym stlačením zloženého tlačidla obnovíte režim spánku a rozsvietite obrazovku.

5. Obraz zariadenie sa počas používania rozmaže

Riešenie: otáčaním objektívu manuálne upravte zaostrenie, kým obraz nebude ostrý.

Skladovanie a preprava

Obchod:

1. Skladovacie prostredie baleného výrobku je $-40^{\circ}\text{C} \sim 60^{\circ}\text{C}$, relatívna vlhkosť nepresahuje 95%, žiadna kondenzácia a žiadne korozívne plyny, dobré vetranie a čistá miestnosť;
2. Odstráňte ho a načítajte raz za 3 mesiace.

Doprava

1. V procese prepravy a manipulácie by mala byť chránená

pred dažďom, záplavami a prevrátením, nemali by existovať žiadne silné vibrácie a otrasy a počas procesu manipulácie by sa s ňou malo zaobchádzať opatrne, pričom je prísne zakázané ju vyhadzovať.

Special statement: the version of the guide will be updated after the technical improvement of the product.