



GB RU DE FR IT ES JP KR PL

TU2 Vision Enhancement Imager

# Quickstart Guide

Thank you for choosing our product. Please thoroughly go through user manual before operation and keep it well for future reference. All photos here are for reference only. and specifications are subject to the physical product.

## - CONTENTS -

<b>GB</b>	TU2 Vision Enhancement Imager.....	1-19
<b>RU</b>	Преобразователь изображения улучшения зрения(поколения TU2) .....	21-41
<b>DE</b>	Visual Enhancement Imager der TU2-Generation.....	43-63
<b>FR</b>	Imageur d'amélioration de la vision Génération TU2 .....	65-85
<b>IT</b>	Imager per il miglioramento visivo della generazione TU2 .....	87-107
<b>ES</b>	Cámara de Visión Mejorada de Generación II TU .....	109-128
<b>JP</b>	TU第2世代視覚強化イメージャー .....	129-146
<b>KR</b>	TU2세대 비전 향상 이미지저.....	147-164
<b>PL</b>	Imager pentru îmbunătățirea vederii generații TU2.....	165-186



**- IMPORTANT -**

Thank you for choosing this product. Please read this guide before use and keep it for future reference. We hope you'll be satisfied with this product.

This guide is a general guide for a series of products, which means that the specific model you receive may differ from the picture in the guide. Please refer to the actual product you receive.

This user guide is organized for the convenience of users to use and understand our products. We will do our best to ensure the accuracy of the contents of this guide, however, we still cannot guarantee the completeness of the contents thereof. As our products are subject to continuous upgrading, we reserve the right to modify this guide from time to time without prior notice.

**- FCC WARNING -**

This equipment may generate or use radio frequency energy. Changes or modifications to this equipment may cause harmful interference unless the modifications are expressly approved in the instruction manual. The user could lose the authority to operate this equipment if an unauthorized change or modification is made.

This device complies with part 15 of the FCC Rules. Operation is subject to the following two conditions: (1) This device may not cause harmful interference, and (2) this device must accept any interference received, including interference that may cause undesired operation.

The device has been evaluated to meet general RF exposure requirement. The device can be used in portable exposure condition without restriction.

NOTE: This equipment has been tested and found to comply with the limits for a Class B digital device, pursuant to part 15 of the FCC Rules. These limits are designed to provide reasonable protection against harmful interference in a residential installation. This equipment generates, uses and can radiate radio frequency energy and, if not installed and used in accordance with the instructions, may cause harmful interference to radio communications. However, there is no guarantee that interference will not occur in a particular installation. If this equipment does cause harmful

interference to radio or television reception, which can be determined by turning the equipment off and on, the user is encouraged to try to correct the interference by one or more of the following measures:

- Reorient or relocate the receiving antenna.
- Increase the separation between the equipment and receiver.
- Connect the equipment into an outlet on a circuit different from that to which the receiver is connected.
- Consult the dealer or an experienced radio/TV technician for help.
- The rating information is located at the bottom of the unit.

## **- PRECAUTIONS -**



### **DANGER**

- 1) Please charge the battery with the method described in this Guide and follow the charging procedure and precautions. Improper battery charging will cause heating, damage and even physical injury.
- 2) Do not try to open or disassemble the battery at any time. Once the battery leaks and the spill enters the human eye, wash the eyes with clean water immediately and take medical care.



### **WARNING**

- 1) When using the equipment, please try to keep it stable and avoid violent shaking;
- 2) Do not use or store the equipment in an environment that exceeds the allowable operating temperature or storage temperature;
- 3) Do not directly aim the equipment at high-intensity thermal radiation sources, such as the sun, lasers, spot welding machines, etc.;
- 4) Do not plug the holes on the equipment;
- 5) Do not knock, throw or vibrate instruments and

accessories to avoid damage;

- 6) Do not disassemble the machine by yourself, which may cause equipment damage and loss of warranty rights;
- 7) Do not use soluble or similar liquids on equipment and cables, which may cause damage to the equipment;
- 8) Please do not use the equipment in an environment that exceeds the operating temperature of the equipment, which may cause damage to the equipment;
- 9) Please observe the following measures when wiping this device:
  - Non-optical surface: Use clean and soft cloth to wipe the non-optical surface of the thermographic camera;
  - Optical surface: When using the thermographic camera, please avoid polluting the optical surface of the lens, especially avoid touching the lens with your hands, because the sweat on your hands will leave traces on the lens glass and may corrode the optical coating on the glass surface. When the surface of the optical lens is polluted, use special lens paper to wipe



it carefully;

- 10) Do not place the battery in a high temperature or near a high-temperature object;
- 11) Do not short circuit the positive and negative poles of the battery;
- 12) Do not expose the battery to moisture or water;
- 13) Do not use non-original adapters or chargers (the contents of the original packaging shall prevail).



**NOTES:**

- 1) Do not expose the equipment to dust or moisture. Avoid water splashing to the equipment when being used in an environment with water. Cover the lens when not using the camera;
- 2) Please put the camera and all accessories in the special packaging box when not using it.

**- LIST OF PARTS -**

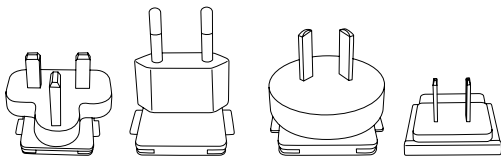

PLUG



CHARGER



CELL

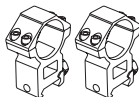

PICATINNY  
SUPPORT

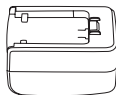

POWER  
ADAPTER



BAG

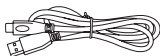

TYPE-C CABLE

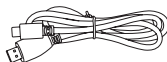

MICRO HDMI  
CABLE

---

**Options:**



REMOTE CONTROL



CELL

## - INTRODUCTION TO PRODUCT PARTS -

This Guide is applicable to many models of this series, and only one model is shown in the figure.

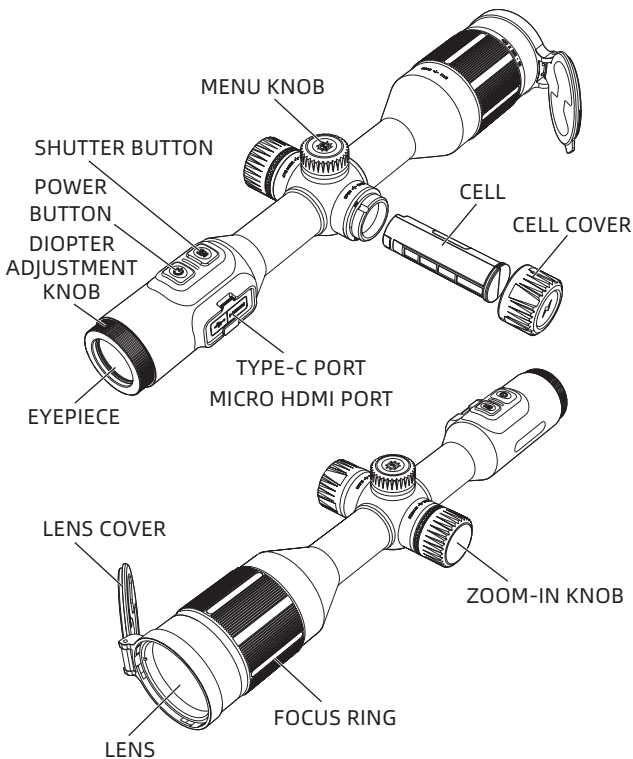

## - QUICKSTART INSTRUCTIONS -

Buttons	Current Device Status	Short Press	Long Press
Power button	Power on	Com-pensation	Display off/Power off
	Power off	/	Power on
	Display off	Display on	Display on
Menu knob	No menu display	Shortcut menu	Main menu
	Menu display	Enter or confirm menu options	Return to the previous menu without saving
Zoom knob	Power on	Switch the zoom multiple at 2x step-by-step	Con-tinuously switch the zoom multiple at 2x step-by-step
Shutter button	Power on	Take photos	Take videos

Buttons	Rotate Clockwise	Rotate Anticlockwise
Menu knob	Switch pseudo colors clockwise	Switch pseudo colors anticlockwise
	Move the menu options down/right	Move the menu options up/left
Zoom knob	Zoom in	Zoom out

## **[BUTTON DESCRIPTION]**

### **1. Power button**

- **Power on**

Long press the Power button until the boot screen appears in the eyepiece, then the device is turned on successfully.

- **Power off**

Manual power-off: Long press the Power button to display the shutdown progress bar until the progress bar is completed and the shutdown is successful.

- **Display off**

Long press the Power key to display the shutdown progress bar. Before the progress bar is completed, release the Power key to cancel the shutdown and enter the Display off mode.

- **Display on**

In Display off mode, press any button to wake up the screen.

- **Compensation**

Short press the Power button briefly to complete the corresponding compensation action.

### **2. Menu knob**

- **Shortcut menu**

Short press the Menu button to call up the shortcut

menu.

- **Main menu**

Long press the Menu button to call up the main menu.

- **Move the menu and option**

When it is turned on and the menu is called up, rotate the Menu button clockwise/anticlockwise to switch the menu options.

- **Exit menu**

When it is turned on and the menu is called up, long press the Menu button to save and back to the previous menu.

### 3. Zoom knob

- **Zoom in/out**

Rotate the Zoom knob clockwise, and the device centers the specified point and zoom in;

Rotate the Zoom knob anticlockwise, and the device centers the specified point and zoom out;

Short press the Zoom knob to switch the zoom multiple at 2x step-by-step;

Long press the Zoom knob to continuously switch the zoom multiple at 2x step-by-step.

#### 4. Shutter button

















- **Take photos**





Short press the Shutter button to take photos.

- **Take videos**

Long press the Shutter button to start video recording and long press it again to stop video recording and save the video.

#### **[FUNCTION DESCRIPTION]**

Icon	Definition	Icon	Definition
	Photo taking successfully		Video recording successfully
	Photo taking failed		Video recording failed
	WiFi		Take videos
	Bluetooth		No record mode
	Do not take photos		Do not record videos
	Do not adjust the screen brightness		Do not turn on WIFI
	Do not turn on serial port mode		Do not turn on Bluetooth
	Super power saving mode		Serial port mode

Icon	Definition	Icon	Definition
	Take photos while shooting		Take videos while shooting
	Memory is to be full		Memory full
	Hotspot tracking		

- **PIP:** PIP can be switched among four states: upper left, upper middle, upper right and off.
- **Screen brightness:** The screen brightness can be adjusted from level 1 to 10.
- **Hotspot tracking:** A cursor will be displayed when it is enabled to track the spot with the highest temperature on the entire map.
- **Super power saving:** When the power saving mode is enabled, the ARM switches to the low power mode; the OLED brightness is fixed at 20%, which cannot be adjusted, and WIFI cannot be turned on. If the current WIFI has been already turned on, turn off the WIFI.
- **Rough ranging:** The position of the lower horizontal line remains unchanged, the upper horizontal line can be moved by rotating the Menu knob, and the target distance can be estimated.
- **Zero calibration distance:** The distance can be set at



**GB** RU DE FR IT ES JP KR PL

50m, 100m, 200m, 300m, 500m.

- **Image enhancement:** The imaging quality can be adjusted.
- **Scene mode:** There are three scene modes can be set: Natural/Enhanced/Highlighted.
- **Pseudo color:** Colors can be adjusted to White hot/Black hot/Adjustable red hot/Iron red/Blue hot/Green hot.
- **Brightness:** The detector brightness can be adjusted from level 1 to 10.
- **Contrast:** The detector contrast can be adjusted from level 1 to 10.
- **Red hot level:** The Red hot can be adjusted from level 1 to 10.
- **Compensation mode:** Scene compensation/Shutter compensation.
- **Line configuration:** There are 10 groups of line configuration to choose from and each group can save the line type, color and brightness.
- **Line type:** There are 10 line types to choose from.
- **Line color:** The line can be set at black, white, yellow, green, red or blue.
- **Line brightness:** The line brightness can be adjusted from level 1 to 10.
- **Zero calibration personal settings:** The "X" or "Y"

position of the line can be set in the distance of 50m, 100m, 200m, 300m and 500m respectively.

- **WiFi:** WiFi switch. When the mobile client and the device are connected, real-time videos can be transmitted to the mobile phone, the device can be operated through the APP.
- **Record mode:** There are three modes to be selected: Single shot/Shooting while shooting/Shooting record.
- **Watermark settings:** Options can be made from Time only/Date only/Time and date/Off.
- **Auto sleep:** Auto sleep time can be set at 5/10/15min. If no operation is made within the set time, the camera will enter the sleep mode.
- **Automatic power off:** Automatic power off time can be set at 15/30/60min. If no operation is made within the set time, a countdown to power off will appear and the camera will be powered off when the countdown is over.
- **Charging indicator:** The charging indicator can be turned on/off.
- **Time format:** The time format can be 12H/24H.
- **Date format:** The date format can be YYYY-MM-DD/MM-DD-YYYY/DD-MM-YYYY.
- **Time settings:** The device time and date can be adjusted in the time adjustment interface.

- **Language settings:** Language can be selected in English/Russian/German/French/Simplified Chinese/Spanish/Italian/Japanese/Korean/Polish.
- **Memory card formatting:** All files in the memory card can be deleted.
- **Restore default:** The default values of the device can be restored, and then the device will automatically restart and the language guide interface appears.
- **About:** The software version and MAC address are displayed.
- **Remote control:** The Bluetooth remote control can be connected to control the device.
- **Range finder:** The ranging switch can be turned on/off and external range finder can be connected.
- **Ranging calibration:** The ranging cursor position can be adjusted and displayed at the actual ranging cursor.
- **Capacity indication**

When the thermographic camera is turned on and the battery capacity changes, the capacity indicator is displayed in the lower left corner of the screen, and the part of the lit power indicator shows the remaining battery capacity.

After starting up and entering the real-time screen, the icon corresponding to the above power capacity will be

displayed in the left bottom of the screen.

The power capacity is as follows:

High capacity of internal battery 

Medium high capacity of internal battery 

Medium capacity of internal battery 

Medium low capacity of internal battery 

Low capacity of internal battery 

Insufficient capacity of internal battery 

High capacity of external battery 

Medium high capacity of external battery 

Medium capacity of internal battery 

Medium low capacity of internal battery 

Low capacity of internal battery 

Insufficient capacity of external battery 

**Notes:**

**Please replace the battery in a timely manner when the battery is low!**

## **- COMMON TROUBLESHOOTING GUIDE -**

**1. The device cannot be powered on**

Solution: replace the battery or connect the adapter for power supply

**2. The device cannot take photos/videos**

Solution: the internal storage space of the device is full. It is needed to format the memory card or disconnect the device from the computer

**3. The display time of the device is inconsistent with the actual time**

Solution: reset the time and date of the device in the menu

**4. The screen goes black during use**

Solution: short press any key to wake up sleep and light up the screen

**5. The imaging of the device is blurred in use**

Solution: turn the lens for manual focusing until the image sharpens.

## **- STORAGE AND TRANSPORT -**

The following is the correct storage and transportation of the product. To prevent danger, property loss, etc., please read the manual carefully before using the device. Strictly observe it, and keep the instruction properly after reading it.

### **Storage:**

1. The storage environment of packaged products is  $-30^{\circ}\text{C}\sim 60^{\circ}\text{C}$ , the relative humidity is not more than 95%, without condensation and corrosive gas, and is well ventilated and clean indoor;
2. Please take it out and charge it every 3 months.

### **Transportation:**

The thermographic camera shall be protected from rain, water, inversion, violent vibration and impact during transportation, and shall be handled with care. Throwing is not allowed.



**- ВАЖНОЕ ПРИМЕЧАНИЕ -**

Благодарим вас за покупку этого продукта. Пожалуйста, прочтите настоящее руководство перед использованием. После прочтения сохраните его бережно для просмотра в будущем. Мы надеемся, что этот продукт соответствует вашим ожиданиям.

Настоящее руководство является унифицированным руководством для серии продуктов, это означает, что продукт конкретной модели, который вы получили, может отличаться от изображения в руководстве, пожалуйста, обратитесь к фактическому полученному продукту.

Настоящее руководство пользователя организовано для удобства пользователей в использовании и понимании продукта нашей компании. Мы сделаем все возможное, чтобы обеспечить точность содержания настоящего руководства, но все же не можем гарантировать полноту его содержания, т.к. наши продукты постоянно обновляются и улучшаются, компания оставляет за собой право вносить изменения в любое время без предварительного уведомления.



**- FCC WARNING -**

This equipment may generate or use radio frequency energy. Changes or modifications to this equipment may cause harmful interference unless the modifications are expressly approved in the instruction manual. The user could lose the authority to operate this equipment if an unauthorized change or modification is made.

This device complies with part 15 of the FCC Rules. Operation is subject to the following two conditions: (1) This device may not cause harmful interference, and (2) this device must accept any interference received, including interference that may cause undesired operation.

The device has been evaluated to meet general RF exposure requirement. The device can be used in portable exposure condition without restriction.

NOTE: This equipment has been tested and found to comply with the limits for a Class B digital device, pursuant to part 15 of the FCC Rules. These limits are designed to provide reasonable protection against harmful interference in a residential installation. This equipment generates, uses and can radiate radio frequency energy and, if not installed and used in accordance with the instructions, may cause harmful interference to radio communications. However, there is no guarantee that interference will not occur in a particular installation. If this equipment does cause harmful

interference to radio or television reception, which can be determined by turning the equipment off and on, the user is encouraged to try to correct the interference by one or more of the following measures:

- Reorient or relocate the receiving antenna.
- Increase the separation between the equipment and receiver.
- Connect the equipment into an outlet on a circuit different from that to which the receiver is connected.
- Consult the dealer or an experienced radio/TV technician for help.
- The rating information is located at the bottom of the unit.

**- Особые замечания -****Опасность**

- 1) Заряжайте аккумулятор в соответствии с методом, указанным в настоящем руководстве, и соблюдайте процедуру зарядки и замечания. Неправильная зарядка может вызвать нагрев, повреждение аккумулятора, а даже травму человека.
- 2) Ни в коем случае не пытайтесь вскрывать или разбирать батарею. Если батарея протекла и жидкость попала в глаза, немедленно промойте глаза чистой водой и обратитесь за медицинской помощью.

**Предупреждение**

- 1) Держите устройство как можно более устойчивым и избегайте сильной тряски при его использовании;
- 2) Не используйте или храните прибор в среде с температурой, превышающей допустимую величину для его работы или хранения;
- 3) Не направляйте прибор прямо на источники интенсивного теплового излучения, такие как солнце, лазеры, точечные сварочные аппараты и т. д.;
- 4) Не закрывайте отверстия в приборе;

- 5) Не ударяйте, бросайте и трясите прибор и его принадлежности во избежание его повреждения;
- 6) Не разбирайте данный прибор самостоятельно, что может привести к его повреждению и потере права на гарантийный ремонт;
- 7) Избегайте работы прибора и его кабеля с растворимой или аналогичной жидкостью, что может привести к повреждению прибора;
- 8) Пожалуйста, не используйте данный прибор в среде с температурой, превышающей его рабочую величину, что может привести к повреждению прибора;
- 9) При протирании данного прибора соблюдайте следующие меры:
  - Неоптические поверхности: при необходимости протрите неоптические поверхности тепловизора чистой мягкой тканью;
  - В отношении оптической поверхности: избегайте загрязнения оптической поверхности объектива при использовании тепловизора, особенно не прикасайтесь к объективу руками, потому что пот на руках оставит следы на стекле объектива и может вызвать коррозию оптического покрытия на

стеклянной поверхности. Если поверхность оптического объектива загрязнена, осторожно протрите ее специальной оберточной бумагой для оптических стекол;

- 10) Не размещайте батарею в условиях высокой температуры или вблизи предметов с высокой температурой;
- 11) Не замыкайте накоротко положительный и отрицательный полюсы батареи;
- 12) Не помещайте батарею во влажную среду или воду;
- 13) Запрещается использовать для зарядки неоригинальные адаптеры или зарядные устройства (продукт зависит от фактического продукта в оригинальной упаковке).



### **Внимание**

- 1) Не подвергайте прибор воздействию среды с пылью или влажной среды. При использовании в среде с водой избегайте брызг воды на прибор. Закройте крышку объектива, когда прибор не используется;
- 2) Когда данный прибор не используется, поместите его и все принадлежности в специальный упаковочный ящик.

**-Список-**

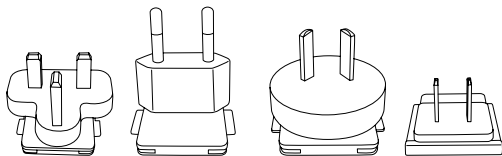

Штепсельная вилка



Зарядник



Батарейка

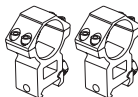

Кронштейн  
Пикатинни

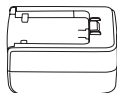

Адаптер  
питания

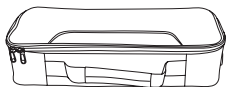

Сумка

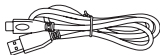

Кабель Type-C

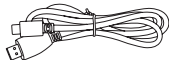

Кабель  
Micro HDMI

---

**Детали (по желанию):**

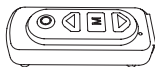

Пульт ДУ



Батарейка

**-О компонентах продукции-**

Данная инструкция применена для многих моделей данной серии, на рисунке только показана одна модель.

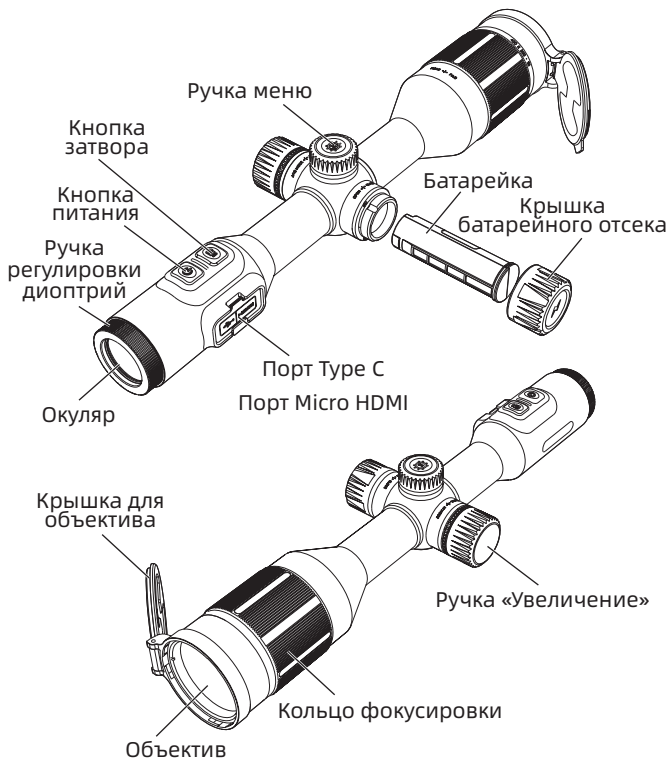

**- КРАТКОЕ РУКОВОДСТВО ПО ЭКСПЛУАТАЦИИ -**

Клавиша	Текущее состояние устройства	Короткое нажатие	Длительное нажатие
Клавиша питания	Включение	Компенсация	Display off/ выключение
	Выключение	/	Включение
	Отключение дисплея	Включение дисплея	Включение дисплея
Поворотная кнопка меню	Строка меню не отображается	Контекстное меню	Главное меню
	Строка меню отображается	Вход в опции меню или подтверждение их	Возврат в предыдущее меню без сохранения
Ручка увеличения	Включение	Переключение коэффициента увеличения с шагом в 2 раза	Непрерывное переключение коэффициента увеличения с шагом в 2 раза
Затвор	Включение	Фотосъемка	Видео

Клавиша	Поверните по часовой стрелке	Поверните против часовой стрелки
Поворотная кнопка меню	Переключение псевдоцвета по часовой стрелке	Переключение псевдоцвета против часовой стрелки
	Перемещение опций меню вниз/вправо	Перемещение опций меню вверх/влево
Ручка увеличения	Увеличение изображения	Уменьшение изображения



## **[Описание клавиш]**

### **1. Клавиша питания**

- **Включение**

Нажмите и удерживайте клавишу питания, пока в окуляре не появится загрузочное изображение, после чего устройство будет успешно включено.

- **Выключение**

Ручное выключение: нажмите и удерживайте клавишу питания, отобразится полоса загрузки выключения, и выключение удачно, когда индикатор выполнения завершен.

- **Отключение дисплея**

Нажмите и удерживайте кнопку питания, чтобы отобразить полоса загрузки выключения, до завершения индикатора выполнения отпустите кнопку питания, чтобы отменить выключение и войти в режим display off.

- **Включение дисплея**

В режиме отключения дисплея нажатие любой клавиши активирует дисплей.

- **Компенсация**

Коротко нажмите клавишу питания, чтобы завершить соответствующее действие компенсации.

## 2. Поворотная кнопка меню

- **Контекстное меню**

Коротко нажмите клавишу меню, появится опция контекстного меню на устройстве.

- **Главное меню**

Нажмите и удерживайте клавишу меню, появится главное меню на устройстве.

- **Перемещение меню и опций**

Когда питание включено и меню вызывается, поверните клавишу меню против часовой стрелки, чтобы переключить опции меню.

- **Выход из меню**

Когда устройство включено и вызывается меню, нажмите и удерживайте клавишу меню, чтобы сохранить и вернуться в предыдущее меню.

## 3. Ручка увеличения

- **Увеличение/ уменьшение**

Поверните ручку увеличения по часовой стрелке, и устройство сможет увеличить изображение в указанной точке в качестве центра;

Поверните ручку увеличения против часовой стрелки в увеличенном состоянии, и устройство сможет уменьшить масштаб в указанной точке в качестве центра;

Коротко нажмите ручку увеличения, и устройство может переключать увеличение с шагом x2;

Нажмите и удерживайте ручку увеличения, чтобы непрерывно переключать увеличение с шагом x2.

#### 4. Затвор

- **Фотосъемка**

Коротко нажмите затвор, устройство может делать снимки.

- **Видео**

Нажмите и удерживайте затвор, устройство может начать запись, и снова нажмите и удерживайте затвор, устройство может остановить и сохранить файл записи.

#### [Описание функций]

Иконка	Определение иконки	Иконка	Определение иконки
	Делайте снимки успешно		Записано успешно
	Не удалось сделать снимки		Запись не удалась
	WiFi		Видео
	Bluetooth		Режим записи запрещения

Иконка	Определение иконки	Иконка	Определение иконки
	Фотосъемка запрещена		Видеозапись запрещена
	Запретить регулировку яркости экрана		Включение WiFi запрещено
	Запретить открытие последовательного порта		Включение Bluetooth запрещено
	Супер энергосберегающий режим		Последовательный режим
	Режим записи при съемке во время стрельбы		Режим записи видео во время стрельбы
	Карта почти заполнена		Карта заполнена
	Слеживание за горячими точками		

- **Картинка в картинке:** можно установить четыре режима: выключения, вверху слева, вверху посередине, вверху справа.
- **Яркость экрана:** устройство может переключать 10 уровней яркости экрана.
- **Следование за хот-спотами:** при включении отображается курсор, который отслеживает точку с

самой высокой температурой на карте.

- **Сверхэнергосбережение:** ARM переключается в режим низкого энергопотребления после включения, яркость OLED фиксируется на уровне 20% и не может быть отрегулирована, WIFI не может быть включен, если текущий WIFI уже включен, выключите WIFI.
- **Схематическая дальнометрия :** положение нижней горизонтальной линии остается неизменным, а верхнюю горизонтальную линию можно перемещать, вращая ручку меню, чтобы оценить целевое расстояние.
- **Расстояние калибровки нуля:** можно выбрать одну из следующих пяти групп расстояний: 50 м, 100 м, 200 м, 300 м и 500 м.
- **Улучшение изображения:** качество изображения можно настроить после включения.
- **Режим сцены:** можно установить три режима сцены: натур/увеличение/повышенная яркость.
- **Режим псевдоцвета:** можно установить шесть режимов псевдоцвета: белый горячий/черный горячий/регулируемый красный горячий/железный красный/синий горячий/зеленый горячий.
- **Яркость:** регулируемая яркость детектора, 10 регулируемых уровней.

- **Контрастность:** регулируемая контрастность детектора, 10 регулируемых уровней.
- **Уровень красного режима:** есть 10 различных уровней красного режима для настройки.
- **Метод компенсации:** можно установить два способа компенсации: компенсация сцены/компенсация затвора.
- **Конфигурация модели:** можно выбрать из 10 наборов конфигураций штриха, и каждый набор конфигураций штриха может сохранить соответствующий тип, цвет и яркость штриха.
- **Стиль штриха:** можно выбрать 10 стилей штриха.
- **Цвет штриха:** для штриха можно установить 6 цветов: черный, белый, желтый, зеленый, красный и синий.
- **Яркость штриха:** есть 10 регулируемых уровней яркости штриха.
- **Индивидуальная настройка калибровки нуля:** можно установить положение штриха «X» или «Y» на расстоянии 50 м, 100 м, 200 м, 300 м и 500 м.
- **WiFi:** с помощью переключателя Wi-Fi, когда мобильный клиент и устройство подключены, видео в реальном времени может передаваться на мобильный телефон, а устройством можно

управлять через приложение.

- **Режим записи:** можно выбрать три режима записи: одиночная съемка/съемка при стрельбе/запись стрельбы.
- **Настройка водяного знака:** после включения можно выбрать «Только дата», «Только время», «Дата и время» и «Выкл.».
- **Автоматический покой:** можно установить автоблокировку на 5/10/15 минут. Если в течение установленного времени не выполняется никаких операций, устройство переходит в состояние покоя.
- **Автоматическое выключение:** можно установить время автоматического выключения на 15/30/60 минут. Если за установленное время не будет нажата никакая клавиша, устройство войдет в обратный отсчет выключения и выключится при окончании обратного отсчета.
- **Индикатор зарядки:** можно установить состояние включения или выключения индикатора зарядки.
- **Формат времени:** можно выбрать между 12Н/24Н.
- **Формат даты:** можно выбрать YYYY-MM-DD/ММ-DD-YYYY/DD-MM-YYYY.
- **Настройка времени:** войдите в интерфейс настройки времени, чтобы настроить время и дату устройства.

- **Настройка языка:** можно выбрать один из 10 языков: английский/русский/немецкий/французский/китайский/испанский/итальянский/японский/корейский/польский.
- **Форматирование карты памяти:** все файлы на карте памяти устройства могут быть удалены.
- **Восстановление значения по умолчанию:** устройство может быть восстановлено до значения по умолчанию. После восстановления значения по умолчанию устройство автоматически перезагрузится, и появится интерфейс языковой подсказки.
- **О:** могут отображаться номер версии программного обеспечения устройства и MAC-адрес.
- **Пульт дистанционного управления:** можно подключить пульт дистанционного управления Bluetooth, и устройством можно управлять с помощью пульта дистанционного управления Bluetooth.
- **Дальномер:** можно включить переключатель дальнометрии и подключить внешний дальномер для дальнометрии.
- **Калибровка дальнометрии:** положение курсора дальнометрии можно отрегулировать так, чтобы он отображался на фактическом курсоре дальнометрии.



- **Индикация уровня заряда**

При включении тепловизора и изменении уровня заряда батареи в левом нижнем углу экрана отображается индикатор заряда, а светящаяся часть индикатора заряда показывает оставшийся заряд батареи.

После включения и входа в кадр в режиме реального времени, значок, соответствующий указанному выше уровню заряда батареи, будет отображаться в левом нижнем углу экрана.

Уровни зарядности заключаются в следующем:

Высокий уровень заряда внутреннего аккумулятора



Средний и высокий уровень заряда внутреннего аккумулятора



Средний уровень заряда внутреннего аккумулятора



Низкий и средний уровень заряда внутреннего аккумулятора



Низкий уровень заряда внутреннего аккумулятора



Слишком низкий уровень заряда  
внутреннего аккумулятора



Высокий уровень заряда наружного  
аккумулятора



Средний и высокий уровень заряда  
наружного аккумулятора



Средний уровень заряда наружного  
аккумулятора



Низкий и средний уровень заряда  
наружного аккумулятора



Низкий уровень заряда наружного  
аккумулятор



Слишком низкий уровень заряда  
наружного аккумулятора



### **Внимание:**

**Когда батарея разряжена, вовремя замените  
батарею!**

## **- Руководство по устранению типичных неисправностей -**

### **1. Устройство не включается**

Решение: заменить аккумулятор или подключить адаптер к источнику питания

### **2. Устройство не может снимать фото/видео**

Решение: внутренняя память устройства заполнена, необходимо отформатировать карту памяти или отключить устройство от компьютера.

### **3. Время отображения устройства не соответствует реальному отображению времени.**

Решение: снова установить время и дату устройства в меню

### **4. Экран гаснет во время использования**

Решение: кратко нажмите любую кнопку, чтобы выйти из состояния покоя и зажечь экран.

### **5. Изображение на устройстве размыто при использовании**

Решение: повернуть объектив, чтобы сфокусироваться вручную, пока отображение не станет четким.

## **-Хранение и транспортировка-**

Ниже приведены способы правильного хранения и транспортировки продукции. Во избежание опасности, имущественных потерей и т.д, просим Вас внимательно ознакомиться с Инструкцией перед использованием устройства, а при использовании устройства строго соблюдайте ее, после ознакомления бережно хранить ее.

### **Хранение:**

1. Упакованные продукты должны быть хранены в хорошо проветриваемом и чистом помещении с температурой  $-30^{\circ}\text{C}$  -  $60^{\circ}\text{C}$ , относительной влажностью не выше 95%, без конденсата и агрессивных газов;
2. Пожалуйста, вынимайте его и заряжайте раз в 3 месяца.

### **Транспортировка:**

Во время транспортировки и обращения продукт должен быть защищен от дождя, погружения в воду и перевернутого положения, а также сильных вибраций и ударов. Будьте осторожны при перемещении, категорически запрещается бросать.



## - Wichtige Information -

Vielen Dank, dass Sie sich dieses Produkt gekauft haben. Bei Anwendung bitte lesen Sie erste die Anleitung. Bitte lassen Sie nach dem Lesen sorgfältig aufbewahren, damit später gefunden werden kann. Wir hoffen, dass dieses Produkt Ihre Erwartungen erfüllt.

Der Inhalt des Handbuchs beschreibt die allgemeinen Funktionen von einer Reihe der Produkte. Das bedeutet, dass das spezifische Produktmodell, das Sie gekauft haben, von der Abbildung im Handbuch abweichen kann. Die Bilder dienen nur als Referenz. Maßgebend ist das Produkt, Sie gekauft haben.

Das Benutzerhandbuch hat das Ziel, dass Kunden die Produkte von uns bequem verwenden und verstehen können. Wir haben es versucht, um die Genauigkeit des Inhalts dieses Handbuchs sicherzustellen, können jedoch nicht die Vollständigkeit des Inhalts dieses Handbuchs garantieren, da unsere Produkte werden kontinuierlich aktualisiert und updatet, daher halten wir uns das Recht vor, jederzeit ohne vorherige Ankündigung die Änderungen vorzunehmen.

**- FCC WARNING -**

This equipment may generate or use radio frequency energy. Changes or modifications to this equipment may cause harmful interference unless the modifications are expressly approved in the instruction manual. The user could lose the authority to operate this equipment if an unauthorized change or modification is made.

This device complies with part 15 of the FCC Rules. Operation is subject to the following two conditions: (1) This device may not cause harmful interference, and (2) this device must accept any interference received, including interference that may cause undesired operation.

The device has been evaluated to meet general RF exposure requirement. The device can be used in portable exposure condition without restriction.

NOTE: This equipment has been tested and found to comply with the limits for a Class B digital device, pursuant to part 15 of the FCC Rules. These limits are designed to provide reasonable protection against harmful interference in a residential installation. This equipment generates, uses and can radiate radio frequency energy and, if not installed and used in accordance with the instructions, may cause harmful interference to radio communications. However, there is no guarantee that interference will not occur in a particular installation. If this equipment does cause harmful

interference to radio or television reception, which can be determined by turning the equipment off and on, the user is encouraged to try to correct the interference by one or more of the following measures:

- Reorient or relocate the receiving antenna.
- Increase the separation between the equipment and receiver.
- Connect the equipment into an outlet on a circuit different from that to which the receiver is connected.
- Consult the dealer or an experienced radio/TV technician for help.
- The rating information is located at the bottom of the unit.



## - Bemerkungen -



### **Gefahr**

- 1) Der Akku muss gemäß der in diesem Handbuch beschriebenen Methode aufgeladen werden und bitte die Ladeschritte und Bemerkungen behandeln. Falsche Bedienung bei Aufladen kann sich der Akku erhitzen, beschädigt und sogar persönlich Schaden verursachen;
- 2) Die Batterie darf jederzeit nicht geöffnet oder zerlegt werden. Sobald die Batterie ausläuft und Flüssigkeit in die Augen gelangt, bitte sofort mit sauberem Wasser die Augen ausspülen und Arzt besuchen.



### **Verwarnung**

- 1) Bei Anwendung wird das Gerät stabil wie möglich gehalten werden, muss die Erschütterungen vermieden werden.
- 2) Es darf nicht das Gerät in einer Umgebung angewendet werden, die die zulässige Betriebs- oder Lagertemperatur des Geräts überschreitet;
- 3) Bitte anwenden Sie die Wärmebildkamera nicht für hochintensive Energiequellen, wie z.B. Sonne, Laser Geräte sowie Punktschweißanlage;

- 4) Die Löcher am Gerät darf nicht blockiert werden;
- 5) Kein Schlagen, Werfen oder Schütteln der Gerät und Zubehör durchführt, um Schäden zu vermeiden;
- 6) Es darf nicht, dass der Gerät abgebaut wird, da dies zu Schäden von Gerät erzeugen und Verlust der Garantie führen kann;
- 7) Der Gerät und Kabel darf nicht mit löslichen oder ähnlichen Flüssigkeiten berühren, die das Gerät beschädigen können;
- 8) Es darf nicht das Gerät in einer Umgebung angewendet werden, die die zulässige Betriebstemperatur des Geräts überschreitet;
- 9) Bei Reinigung von Gerät muss folgende Schritte befolgen:
  - kein-optische Oberflächen: die kein-optischen Oberflächen der Wärmebildkamera bei Bedarf mit einem sauberen, weichen Tuch abwischen;
  - Optische Oberfläche: Schmutzig von optischer Oberfläche des Objektivs von Wärmebildkamera vermeiden, insbesondere vermeiden das Objektiv mit den Händen zu berühren, da der Schweiß an Ihren Händen Spuren auf dem Linsenglas hinterlässt und die optische Beschichtung auf dem Glas korrodiert werden kann. Bei Verschmutzung muss die

Oberfläche der optischen Linse vorsichtig mit professionellem Linsenpapier abgewischt werden;

- 10) Die Batterie kann nicht in einer Umgebung mit hoher Temperatur oder in der Nähe eines Objekts mit hoher Temperatur platziert werden;
- 11) Die Plus- und Minuspole der Batterie darf nicht kurzgeschlossen werden;
- 12) Der Akku darf nicht in eine feuchte Umgebung oder in Wasser eingelegt werden;
- 13) Laden Sie es nicht mit einem nicht originalen Adapter oder Ladegerät (Insbesondere beziehen Sie sich bitte auf das tatsächliche Produkt in der Originalverpackung) auf.



### **Bemerkung**

- 1) Das Gerät kann nicht in Staub oder Feuchtigkeit ausgesetzt werden. Die Anwendung in einer Wasserumgebung muss Wasserspritzer auf das Gerät vermeiden. Die Linse muss abgedeckt werden, wenn das Gerät nicht angewendet wird;
- 2) Wenn das Gerät nicht angewendet wird, muss das Gerät und alle Zubehör in eine spezielle Karton eingelegt werden.

## - List of Parts-

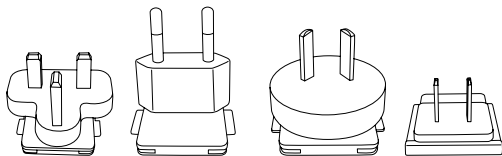

Stecker



Ladegerät

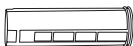

Akku

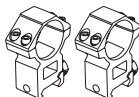

Picatinny-  
Ständer

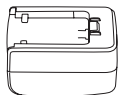

Netzadapter

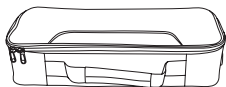

Tragetasche

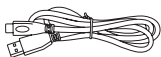

Type C Kabel

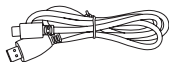

Mikro  
HDMI Kabel

---

### Optional:



Fernbedienung



Akku

## - EINFÜHRUNG DER PRODUKTEILE -

Diese Anleitung ist für eine Vielzahl von Uhrwerken dieser Serie anwendbar, die Abbildung ist nur eines der Modelle.

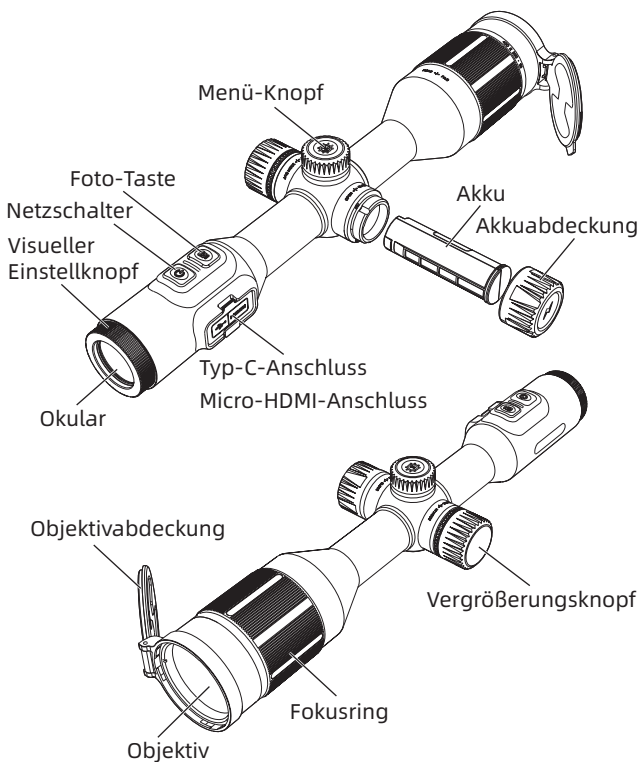

**- Schnellbedienungsanleitung-**

Taste	Aktueller Gerätestatus	Kurzes Drücken	Langes Drücken
Ein- / Ausschalter	Einschalten	Kompensation	Display aus / Ausschalten
	Ausschalten	/	Einschalten
	Display aus	Display an	Display an
Menüknopf	Die Menüleiste wird nicht angezeigt	Kontextmenü	Hauptmenü
	Die Menüleiste wird angezeigt	Eine Menüoption eingeben oder bestätigen	Einstellungen nicht speichern und zum vorherigen Menü zurückkehren
Zoomknopf	Einschalten	Vergrößerung in x2-Schritten umschalten	Vergrößerung stufenlos in x2-Schritten umschalten
Kamera-Taste	Einschalten	Foto aufnehmen	Video aufnahmen

Taste	Im Uhrzeigersinn drehen	Gegen den Uhrzeigersinn drehen
Menüknopf	Wechseln Sie die Pseudofarbe im Uhrzeigersinn	Wechseln Sie die Pseudofarbe gegen den Uhrzeigersinn
	Menüoptionen nach unten/rechts bewegen	Menüoptionen nach oben/links bewegen
Zoomknopf	Vergrößerung	Verkleinerung

**[Tastenbeschreibung]****1. Ein- / Ausschalter****• Einschalten**

Halten Sie die Power-Taste gedrückt, bis das Einschaltbild im Okular erscheint , um das Gerät erfolgreich einzuschalten.

**• Ausschalten**

Manuelles Herunterfahren: Drücken Sie lange auf die Ein-/Aus-Taste, um den Fortschrittsbalken für das Herunterfahren anzuzeigen, und fahren Sie fort, bis der Fortschrittsbalken abgeschlossen ist und das Herunterfahren erfolgreich ist.

**• Display aus**

Drücken Sie lange auf die Ein-/Aus-Taste, um den Fortschrittsbalken für das Herunterfahren anzuzeigen, bevor der Fortschrittsbalken abgeschlossen ist, lassen Sie den Netzschalter los, um das Herunterfahren abubrechen, und wechseln Sie in den Aus-Modus des Displays.

**• Display an**

Drücken Sie im Modus Display aus eine beliebige Taste, um den Bildschirm aufzuwecken.

**• Kompensation**

Drücken Sie kurz die Umschalttaste, um

die entsprechende Kompensationsaktion abzuschließen.

## 2. Menüknopf

- **Kontextmenü**

Drücken Sie kurz die Menütaste, kann das Gerät das Kontextmenüs aufzurufen

- **Hauptmenü**

Durch langes Drücken die Menütaste, kann das Gerät das Hauptmenü aufrufen.

- **Bewegung von Menü und Optionen**

Das Gerät ist eingeschaltet und im Menümodus, drehen Sie die Menütaste gegen den Uhrzeigersinn, um zwischen den Menüoptionen zu wechseln.

- **Menü verlassen**

Das Gerät ist eingeschaltet und im Menümodus, durch langes drücken die menütaste, um zu speichern und zur vorherigen Menüoption zurückzukehren.

## 3. Zoomknopf

- **Bildvergrößerung und -verkleinerung**

Drehen Sie den Vergrößerungsknopf im Uhrzeigersinn, das Gerät kann auf den angegebenen Punkt als Mittelpunkt heranzoomen;

Drehen Sie den Vergrößerungsknopf im vergrößerten Zustand gegen den Uhrzeigersinn, und das Gerät



kann am angegebenen Punkt als Mittelpunkt herauszoomen;

Drücken Sie kurz die Vergrößerungsknopf, und das Gerät kann die Vergrößerung in x2-Schritten umschalten;

Durch langes Drücken die Vergrößerungsknopf, um die Vergrößerung kontinuierlich in x2-Schritten umzuschalten.

#### 4. Kamera-Taste







- **Foto aufnehmen**















Drücken Sie kurz die Kamerataste, das Gerät kann Bilder aufnehmen.

- **Video aufnehmen**

Durch langes Drücken die Kamerataste, um mit der Videoaufnahme zu beginnen, und halten Sie sie erneut langes Drücken, um die Aufnahme zu beenden und zu speichern.

#### [Beschreibung der Funktion]

Symbolbild	Symbolbedeutung	Symbolbild	Symbolbedeutung
	Fotografie erfolgreich		Video Aufnahme erfolgreich
	Das Fotografieren ist fehlgeschlagen		Die Videoaufnahme ist fehlgeschlagen
	WiFi		Video aufnehmen

Symbolbild	Symbolbedeutung	Symbolbild	Symbolbedeutung
	Bluetooth		Deaktivieren den Protokollierungsmodus
	Fotografieren verboten		Videoaufzeichnung verboten
	Die Anpassung der Bildschirmhelligkeit deaktivieren		WiFi deaktivieren
	Das Öffnen der seriellen Schnittstelle verbieten		Bluetooth deaktivieren
	Ultra-Stromsparmmodus		Serieller Modus
	Aufnahmemodus für Fotoaufnahmen		Aufnahmemodus für Videoaufnahmen
	Die Speicherkarte ist fast voll		Die Speicherkarte ist voll
	Hotspot-Verfolgung		

- **Bild-in-Bild:** Das Gerät kann zwischen den vier Modi Aus, Links oben, Mitte oben, Rechts oben für das Bild-in-Bild wechseln.
- **Bildschirmhelligkeit:** Das Gerät kann zwischen 10 Stufen der Bildschirmhelligkeit umschalten.

- **Hotspot-Tracking:** Wenn aktiviert ist, wird ein Cursor angezeigt, und dieser Cursor verfolgt den höchsten Temperaturpunkt auf der gesamten Karte.
- **Super-Energiesparmodus:** Wenn der Stromsparmodus aktiviert ist, wechselt die ARM in den Energiesparmodus, die Helligkeit ist auf 20% festgelegt und kann nicht geändert werden. WIFI kann nicht aktiviert werden. Wenn WIFI bereits aktiviert ist, werden WIFI deaktiviert.
- **Ungefähre Distanzmesstaste:** Die Position der unteren horizontalen Linie bleibt unverändert, und die obere horizontale Linie kann durch Drehen des Menüknopfs verschoben werden, um die Zielentfernung abzuschätzen .
- **Nullkalibrierungsentfernung:** Es gibt fünf Sätze von Entfernungsoptionen: 50 m, 100 m, 200 m, 300 m und 500 m.
- **Bildverbesserung:** Diese Einstellung passt die Bildqualität an.
- **Szenenmodus:** Das Gerät kann zwischen den drei Szenenmodus Natürlich, Verbessert und Hohe Helligkeit wechseln.
- **Pseudofarbe:** Kann zwischen den Modi weiß heiß, schwarz heiß, rot heiß, Eisenrot, blaue Hitze, grüne Hitze wechseln.

- **Helligkeit:** Einstellbare Detektorhelligkeit, 10 Stufen einstellbar.
- **Kontrast:** Einstellbarer Kontrast, 10 Stufen einstellbar.
- **Rot heiß Level:** Es stehen insgesamt 10 verschiedene Grade an Red Hot Levels zur Einstellung zur Verfügung.
- **Kompensationsmethode:** Kann Szenenkompensation/ Verschlusskompensation n auf zwei Kompensationsmethode einstellen.
- **Modellkonfiguration:** Es stehen insgesamt 10 Sätze von Absehenkonfigurationen zur Auswahl, und jeder Satz von Absehenkonfigurationen kann den entsprechenden Absehentyp, die Differenzierungslinienfarbe und die Absehenhelligkeit speichern.
- **Absehenstile:** Es stehen 10 Absehensstile zur Auswahl.
- **Farbe des Absehens:** Das Absehen kann auf 6 Farben eingestellt werden: Schwarz, Weiß, Gelb, Grün, Rot und Blau.
- **Absehenhelligkeit:** Es sind 10 Stufen der Absehenhelligkeit einstellbar.
- **Persönliche Einstellung für die Nullkalibrierung:** Die Position von „X“ oder „Y“ des Absehens kann auf eine Entfernung von 50 m, 100 m, 200 m, 300 m bzw. 500 m eingestellt werden.
- **WiFi:** WiFi-Schalter. Wenn das Mobilgerät mit dem

Gerät verbunden ist, können Sie Echtzeitvideos auf das Mobilgerät übertragen und das Gerät über die App steuern.

- **Aufnahmemodus:** Es können drei Aufnahmemodi ausgewählt werden: Einzelaufnahme, Fotografie während des Schießens und Schießaufzeichnung.
- **Wasserzeicheneinstellungen:** Nur Uhrzeit/Nur Datum/ Datum und Uhrzeit/AUS kann nach dem Einschalten ausgewählt werden.
- **Automatisches-Schlafen:** Die Automatisches-Schlafen kann auf 5/10/15 Minuten eingestellt werden. Wenn innerhalb der eingestellten Zeit keine Bedienung erfolgt, wechselt das Gerät in den Ruhezustand.
- **Automatische Ausschaltung:** Es kann eine automatische Abschaltzeit von 15/30/60 Minuten eingestellt werden. Wenn keine Tastenbetätigung innerhalb der eingestellten Zeit erfolgt, wird der Countdown für das Herunterfahren gestartet, und nach Ablauf des Countdowns wird das Gerät automatisch ausgeschaltet.
- **Ladekontrollleuchte:** kann den Ein- oder Ausschaltstatus der Ladekontrollleuchte einstellen.
- **Zeitstil:** Kann zwischen 12 und 24 Stunden gewählt werden
- **Datumsformat:** kann zwischen JJJJ-MM-TT/MM-TT-JJJJ/

TT-MM-JJJJ ausgewählt werden.

- **Zeiteinstellung:** Öffnen Sie die Zeiteinstellungsoberfläche, um die Uhrzeit und das Datum des Geräts anzupassen.
- **Spracheinstellung:** kann zwischen Englisch/Russisch/Deutsch/ Französisch/vereinfachtem Chinesisch/ Spanisch/Italienisch/Japanisch/Koreanisch/Polnisch 10 Sprachen wechseln.
- **Speicherkartenformatierung:** kann alle Dateien auf der Speicherkarte des Geräts löschen.
- **Standardwert wiederherstellen:** Das Gerät kann auf den Standardwert zurückgesetzt werden. Nachdem der Standardwert wiederhergestellt wurde, wird das Gerät automatisch neu gestartet und die Sprachführungsoberfläche wird angezeigt.
- **Info:** Anzeige der Programmversionsnummer, MAC-Adresse
- **Fernbedienung:** Sie kann mit einer Bluetooth-Fernbedienung verbunden werden und das Gerät über die Bluetooth-Fernbedienung steuern.
- **Entfernungsmesser:** Der Entfernungsmessschalter kann eingeschaltet und ein externer Entfernungsmesser zur Distanzmesstaste angeschlossen werden.
- **Bereichskalibrierung:** Kann die Position des

Bereichscursors so anpassen, dass er am tatsächlichen Bereichscursor angezeigt wird.

- **Batterieanzeige**

Wenn die Wärmebildkamera eingeschaltet ist und sich der Ladestand des Akkus ändert, wird das Batteriesymbol unten links auf dem Bildschirm angezeigt, wobei der beleuchtete Teil des Symbols den verbleibenden Batterieladestand anzeigt.

Nach dem Einschalten wird das Symbol für den Batterieladestand entsprechend der oben genannten Einstellungen unten links auf dem Bildschirm angezeigt.

Die Batterieladestände sind wie folgt:

Interne Batterie ist hoch



Interne Batterie ist mittel hoch



Interne Batterie ist mittel



Interne Batterie ist mittel niedrig



Interne Batterie ist niedrig



Interne Batterie ist zu niedrig



Externe Batterie ist hoch



Externe Batterie ist mittel hoch



Externe Batterie ist mittel



Externe Batterie ist mittel niedrig



Externe Batterie ist niedrig



Externe Batterie ist zu niedrig



**Hinweis:**

**Wenn der Batteriestand niedrig ist, wechseln Sie bitte rechtzeitig die Batterie!**



## **- Häufig gestellte Fragen und Probleme -**

### **1. Das Gerät kann nicht eingeschaltet werden.**

Lösung: Batterie austauschen oder Adapter anschließen, um Stromversorgung zu gewährleisten.

### **2. Das Gerät kann kein Foto/Video aufnehmen.**

Lösung: Der interne Speicher des Geräts ist voll und Sie müssen die Speicherkarte formatieren oder die Verbindung zwischen Gerät und Computer trennen.

### **3. Die angezeigte Zeit des Geräts stimmt nicht mit der tatsächlichen Zeit überein.**

Lösung: Stellen Sie die Zeit und das Datum des Geräts im Menü erneut ein.

### **4. Das Display schaltet sich während der Verwendung aus.**

Lösung: Drücken Sie eine beliebige Taste, um aufzuwachen, und schlafen Sie, um den Bildschirm zu beleuchten

### **5. Das Gerät liefert während der Verwendung unscharfe Bilder**

Lösung: Drehen Sie das Objektiv manuell, um den Fokus einzustellen, bis das Bild scharf angezeigt wird.

## **-Lagerung und Transport-**

Im Folgenden geht es um die richtige Lagerung und den Transport des Produkts. Um Gefahren und Sachschäden usw. zu vermeiden, lesen Sie bitte diese Anleitung vor der Benutzung des Geräts sorgfältig durch und befolgen Sie sie bei der Benutzung genau. Bitte bewahren Sie die Betriebsanleitung nach dem Lesen gut auf.

### **Lagerung:**

1. Die Lagerumgebung des verpackten Produkts ist  $-30^{\circ}\text{C}$   $\sim 60^{\circ}\text{C}$ , relative Luftfeuchtigkeit nicht mehr als 95%, keine Kondensation und kein korrosives Gas, gut belüftet und Reinraum.
2. Bitte in einem festen Intervall von 3 Monaten herausnehmen und aufladen.

### **Transport:**

Der Transportkreislauf sollte vor Regen, Wasser, auf dem Kopf stehend, vor heftigen Vibrationen und Stößen geschützt werden. Bei der Handhabung ist Vorsicht geboten, und das Werfen ist strengstens verboten.



**- Note importante -**

Nous vous remercions d'avoir acheté ce produit, veuillez lire attentivement ce guide avant le début d'exploitation et bien conserver ce guide après votre lecture pour une consultation ultérieure. Nous espérons que ce produit pourra répondre à vos attentes.

Ce manuel est universel pour les produits de cette série, cela signifie que le produit spécifique que vous avez obtenu pourrait être plus ou moins différent que les illustrations présenté dans ce manuel, par conséquent, c'est le produit en nature qui fait foi.

Afin que l'utilisateur puisse comprendre et utiliser facilement nos produits, nous ferons le mieux pour s'assurer que la description dans ce guide est exacte, toutefois, nous ne pouvons pas garantir l'exhaustivité de son contenu, parce que nos produits sont constamment mis à jour et améliorés, et nous nous réservons le droit d'apporter des modifications à tout moment sans préavis.

**- FCC WARNING -**

This equipment may generate or use radio frequency energy. Changes or modifications to this equipment may cause harmful interference unless the modifications are expressly approved in the instruction manual. The user could lose the authority to operate this equipment if an unauthorized change or modification is made.

This device complies with part 15 of the FCC Rules. Operation is subject to the following two conditions: (1) This device may not cause harmful interference, and (2) this device must accept any interference received, including interference that may cause undesired operation.

The device has been evaluated to meet general RF exposure requirement. The device can be used in portable exposure condition without restriction.

NOTE: This equipment has been tested and found to comply with the limits for a Class B digital device, pursuant to part 15 of the FCC Rules. These limits are designed to provide reasonable protection against harmful interference in a residential installation. This equipment generates, uses and can radiate radio frequency energy and, if not installed and used in accordance with the instructions, may cause harmful interference to radio communications. However, there is no guarantee that interference will not occur in a particular installation. If this equipment does cause harmful

interference to radio or television reception, which can be determined by turning the equipment off and on, the user is encouraged to try to correct the interference by one or more of the following measures:

- Reorient or relocate the receiving antenna.
- Increase the separation between the equipment and receiver.
- Connect the equipment into an outlet on a circuit different from that to which the receiver is connected.
- Consult the dealer or an experienced radio/TV technician for help.
- The rating information is located at the bottom of the unit.

## - Consignes -



### **Danger**

- 1) Veuillez charger les piles suivant les méthodes, les étapes et les instructions indiquées dans ce manuel. Une charge incorrecte pourrait provoquer la surchauffe, l'endommagement des piles, même une blessure corporelle.
- 2) N'essayez jamais d'ouvrir ou de décomposer une pile, en cas d'une introduction du produit chimique dans l'œil causée par la fuite de la pile, il faut rincer immédiatement l'œil et recevoir un soin médical.



### **Avertissement**

- 1) Il convient de maintenir autant que possible la stabilité de l'appareil tout en évitant une oscillation forte lors de son fonctionnement ;
- 2) N'exploitez et stockez l'appareil dans un milieu où la température de service ou de stockage dépasse celle admissible ;
- 3) Ne pointez jamais directement l'appareil vers un foyer à fort rayonnement thermique, tel que le soleil, un laser ou une soudeuse à point, etc.
- 4) Ne bouchez jamais les trous de l'appareil ;

- 5) Veuillez ne pas frapper, ni jeter ou faire vibrer l'appareil et ses accessoires afin d'éviter leur dommage ;
- 6) Veuillez ne pas déposer sans autorisation cet appareil, sinon, il serait endommagé et vous risquez de perdre les droits de garantie ;
- 7) N'appliquez aucun liquide dissolvant ou similaire à l'appareil et au câble, cela pourrait endommager l'appareil ;
- 8) Veuillez ne pas exploiter cet appareil dans un milieu où la température dépasse celle de son fonctionnement, sinon, l'appareil serait endommagé ;
- 9) Lorsque vous essuyez l'appareil, veuillez respecter les mesures suivantes :
  - Surface non optique : vous pouvez essuyer la surface non optique de l'appareil si nécessaire à l'aide d'un chiffon propre et souple ;
  - Surface optique : lors d'exploitation de l'imageur thermique, veuillez éviter de polluer la surface optique de l'objectif, surtout il est interdit de toucher manuellement l'objectif parce que la trace de sueur de la main laissée sur le verre de l'objectif pourrait corroder le



revêtement optique sur sa surface. Lorsque la surface de l'objectif optique est polluée, il convient de l'essuyer soigneusement au moyen du papier spécial destiné à l'objectif;

- 10) Écartez les piles d'un milieu chaud ou d'un objet à haute température;
- 11) Ne court-circuitez pas les électrodes positive et négative de la pile;
- 12) Ne mettez pas les piles dans un milieu humide ou dans l'eau;
- 13) Il est interdit d'effectuer la recharge à l'aide d'un adaptateur ou d'un chargeur non original (veuillez vous référer à l'objet physique dans l'emballage d'origine).



### **Attention**

- 1) N'exposez pas l'appareil à un milieu poussiéreux ou humide. Lors de l'exploitation dans un milieu en présence d'eau, il faut éviter la projection d'eau sur l'appareil. Veuillez monter le couvercle de l'objectif lorsque l'appareil est inutilisé ;
- 2) Lorsque l'imageur thermique est inutilisé, veuillez mettre cet appareil avec tous les accessoires dans la boîte d'emballage spécial.

## -Liste d'objets-

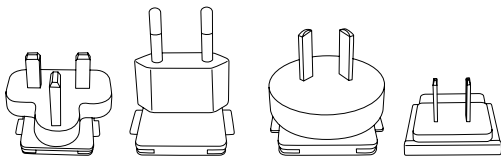

Fiche



Chargeur



Batterie

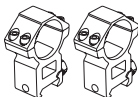

Support  
Picatinny

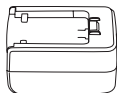

Adaptateur  
d'alimentation



Sac de voyage

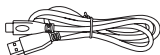

Câble Type C

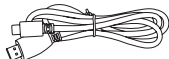

Câble Micro HDMI

---

### Accessoires en option:



Télécommande



Batterie

## - PRÉSENTATION DES COMPOSANTS -

Ce manuel s'applique à de nombreux modèles de cette série, et l'image ci-dessus ne montre qu'en un.

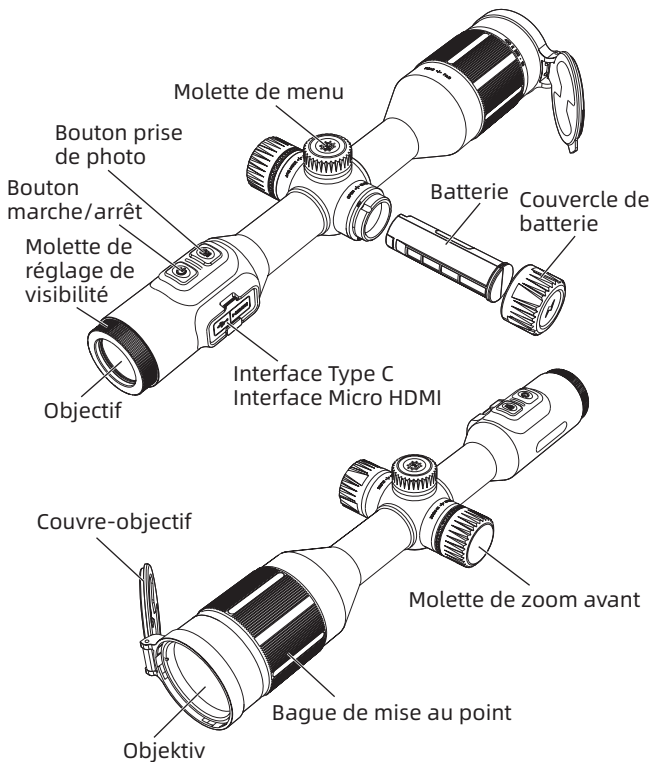

**- Description de l'exploitation rapide -**

Touches	État actuel de l'appareil	Appui court	Appui long
Touche d'alimentation	Démarrage	Calibration	Display off/Arrêt
	Arrêt	/	Démarrage
	Display off	Display on	Display on
Bouton du menu	Barre de menu dissimulée	Menu de raccourci	Menu principal
	Barre de menu affiché	Accès aux options de menu ou leur validation	Retour au menu précédent sans enregistrer
Bouton d'agrandissement	Démarrage	Changement du niveau d'agrandissement à pas x2	Changement continu du niveau d'agrandissement à pas x2
Touche photo	Démarrage	Photographie	Enregistrement vidéo

Touches	Rotation suivant le sens horaire	Rotation suivant le sens antihoraire
Bouton du menu	Changement du mode de pseudo-couleur suivant le sens horaire	Changement du mode de pseudo-couleur suivant le sens antihoraire
	Passage aux options de menu en appuyant sur la touche Bas/Droite	Passage aux options de menu en appuyant sur la touche Haut/Gauche
Bouton d'agrandissement	Agrandissement de l'image	Réduction de l'image

**[Description des touches]****1. Touche d'alimentation**

- **Démarrage**

Appuyez longuement sur la touche d'alimentation jusqu'à ce que l'image de démarrage se présente sur l'écran de l'oculaire, l'imageur thermique démarre avec succès.

- **Arrêt**

Arrêt manuel : appuyez longuement sur la touche d'alimentation, la barre d'avancement de l'arrêt se présente, l'arrêt est réalisé lors de toucher la fin de la barre d'avancement.

- **Display off**

Appuyez longuement sur la touche d'alimentation, la barre d'avancement de l'arrêt se présente, libérez la touche d'alimentation, l'arrêt est annulé, l'état Display off est activé.

- **Display on**

Dans l'état Display off, il suffit d'appuyer sur n'importe quelle touche pour réveiller l'écran.

- **Calibration**

Appuyez brièvement sur la touche Démarrage/ Arrêt pour réaliser l'opération de calibration correspondante.

## 2. Bouton du menu

- **Menu de raccourci**

Appuyez brièvement sur la touche de menu, le menu de raccourci se présente

- **Menu principal**

Appuyez longuement sur la touche de menu, le menu principal se présente

- **Passage au menu ou aux options**

Après le démarrage avec menu appelé, appuyez longuement tournez la touche de menu suivant le sens horaire pour le passage d'une option de menu à l'autre.

- **Quitter le menu**

Après le démarrage avec menu appelé, appuyez longuement sur la touche de menu pour enregistrer l'option et retourner à l'option précédente.

## 3. Bouton d'agrandissement

- **Agrandissement/réduction de l'image**

Tournez la touche d'agrandissement suivant le sens horaire pour agrandir l'image au centre d'un point désigné ;

Dans l'état d'agrandissement, tournez la touche d'agrandissement suivant le sens antihoraire pour réduire l'image au centre d'un point désigné ;

Appuyez brièvement sur la touche d'agrandissement pour le changement du niveau d'agrandissement à pas x2 ;

Appuyez longuement sur la touche d'agrandissement pour le changement continu du niveau d'agrandissement à pas x2.

#### 4. Touche photo







- **Photographie**















Appuyez brièvement sur la touche photo pour photographier.

- **Enregistrement vidéo**

Appuyez longuement sur la touche photo, démarrez l'enregistrement de vidéo, appuyez de nouveau sur cette touche pour mettre fin et sauvegarder l'enregistrement.

#### [Description des fonctions]

Icône	Signification	Icône	Signification
	Photographie en réussite		Enregistrement vidéo en réussite
	Photographie en échec		Enregistrement vidéo en échec
	WiFi		Enregistrement vidéo

Icône	Signification	Icône	Signification
	Bluetooth		Mode d'enregistrement interdit
	Photographie interdite		Enregistrement vidéo interdit
	Ajustement interdit de la luminosité de l'écran		Activation interdite WiFi :
	Ouverture interdite de port de série		Activation interdite Bluetooth
	Mode ultra-économie d'énergie		Mode de port de série
	Mode d'enregistrement de photo de tir		Mode d'enregistrement de vidéo de tir
	Carte quasiment pleine		Carte pleine
	Poursuite de point chaud		

- Image dans image** : cette fonction permet à l'appareil de définir l'état de l'image dans image : la fermeture de l'image dans image, l'affichage dans la partie supérieure gauche, la partie centrale, la partie supérieure droite.
- Luminosité de l'écran** : l'appareil permet de réaliser un passage parmi 10 niveaux de luminosité de l'écran.



- **Poursuite de point chaud** : lorsqu'elle est activée, un réticule lumineux s'affiche afin de poursuivre le point le plus chaud dans l'ensemble de l'image.
- **Super-économie d'énergie** : lorsqu'elle est activée, ARM est passé au mode de consommation faible d'énergie, la luminosité de l'écran OLED est fixée à 20% et devient non réglable, le Wifi n'est pas opérationnel, si le Wifi est actuellement activé, il sera éteint.
- **Téléométrie approximative** : la position de la ligne horizontale inférieure ne change pas, tournez le bouton de menu pour estimer la distance de cible.
- **Distance de mise à zéro** : les cinq options comprennent : 50m, 100m, 200m, 300m et 500m.
- **Image accentuée** : lorsque cette fonction est activée, la qualité de l'image est réglable.
- **Mode de scène** : trois modes de scènes sont disponibles à définir, soit le mode naturel, le mode accentué et le mode surbrillant.
- **Pseudo-couleur** : l'utilisateur est libre de régler la pseudo-couleur parmi les options suivantes : la chaleur blanche, la chaleur noire, la chaleur rouge réglable, la chaleur rouge de fer, la chaleur bleue et la chaleur verte.
- **Luminosité** : la luminosité du détecteur est réglable dans une échelle de 10 degrés.

- **Contraste** : le contraste est réglable dans une échelle de 10 degrés.
- **Niveaux de chaleur rouge** : la chaleur rouge est réglable dans une échelle de 10 différents niveaux.
- **Mode de calibration** : trois modes de calibration sont disponibles à sélectionner pour le réglage, ils comprennent la calibration automatique, la calibration de scène, la calibration de déclencheur.
- **Configuration de modèle** : il y a au total 10 options de configuration de divisions, chaque option permet d'enregistrer le type, la couleur, la luminosité de divisions.
- **Mode de divisions** : il existe 10 modes de divisions à choisir.
- **Couleur de divisions** : 6 couleurs de visions sont disponibles à sélectionner, elles comprennent le noir, le blanc, le vert, le rouge et le bleu.
- **Luminosité de divisions** : la luminosité de divisions est réglable dans une échelle de 10 degrés.
- **Réglage individuel de mise à zéro** : cette fonction permet de définir la position de « X » ou de « Y » des divisions dans une des distances suivantes : 50m, 100m, 200m, 300m et 500m.
- **Wifi** : il s'agit de l'interrupteur de Wifi. Lorsque le client

d'un téléphone mobile est connecté à l'appareil, la vidéo en temps réel peut être transmise au client du téléphone portable. En outre, vous pouvez opérer l'appareil à travers l'APP.

- **Mode d'enregistrement** : il permet de choisir un des trois modes suivants : Photographie simple et enregistrement simple/Photographie au cour de tir/Enregistrement au cour de tir.
- **Réglage de filigrane** : lorsqu'il est activé, l'utilisateur est libre de sélectionner un des modes suivants : le temps unique/la date unique/le temps et la date/Absence.
- **Veille automatique** : l'utilisateur est libre de définir la période de temporisation de veille automatique parmi 5/10/15 minutes, l'appareil entre en veille lorsqu'aucune opération n'est effectuée pendant la période prédéfinie.
- **Arrêt automatique** : l'utilisateur est libre de définir la période de temporisation d'arrêt automatique parmi 15/30/60 minutes, l'appareil est arrêté à la fin du compte à rebours lorsqu'aucune opération par touche n'est effectuée pendant la période prédéfinie.
- **Témoin de charge** : cette fonction permet de définir l'état ON ou OFF du témoin de charge.
- **Format de temps** : deux options sont disponibles à sélectionner, 12H/24H.

- **Format de date** : il existe des options suivantes : AAAA-MM-JJ/MM-JJ-AAAA/JJ-MM-AAAA.
- **Réglage de temps** : après l'accès à l'interface du réglage de temps, le temps et la date sont réglables.
- **Réglage de langue** : il existe 10 langues disponibles à sélectionner, elles comprennent l'anglais/le russe/l'allemand/le français/le chinois simplifié/l'espagnol/l'italien/le japonais/le coréen/le polonais.
- **Formatage de la carte de mémoire interne** : cette fonction permet de supprimer tous les fichiers stockés dans la carte de mémoire interne de l'appareil.
- **Réinitialisation** : cette fonction permet de réinitialiser l'appareil, après cette opération, l'appareil sera automatiquement redémarré avec la présentation de l'interface de guide en langue prévue.
- **A propos de l'appareil** : cette fonction permet d'afficher la version de logiciel, l'adresse MAC de l'appareil.
- **Télécommande** : grâce à cette fonction, l'appareil pourra être connecté à une télécommande Bluetooth pour réaliser sa commande.
- **Télémètre** : cette fonction permet d'activer/désactiver l'interrupteur de télémétrie pour réaliser l'opération télémétrique.
- **Calibrage de télémétrie** : cette fonction permet de régler

la position de réticule lumineux de télémétrie pour qu'elle soit présentée au point réel de réticule lumineux de télémétrie.

- **Indication de l'état de pile**

Lorsque l'imager thermique est en état allumé, lorsque le niveau d'électricité des piles change, l'icône de l'état de pile se présente au coin inférieur à gauche de l'écran, la partie lumineuse de l'icône est l'énergie électrique restante de la pile.

Après l'accès à l'image en temps réel à la suite du démarrage, l'icône indiquant le niveau d'électricité susmentionné se présente au coin inférieur à gauche de l'écran.

Les niveaux de tension sont comme ce qui suit :

La charge de pile interne est élevée



La charge de pile interne est moyennement élevée





La charge de pile interne est moyenne





La charge de pile interne est moyennement faible





La charge de pile interne est faible 

La charge de pile interne est faible 

La charge de pile externe est élevée 

La charge de pile externe est moyennement élevée 

La charge de pile externe est moyenne 

La charge de pile externe est moyennement faible 

La charge de pile externe est faible 

La charge de pile externe est faible 

**Attention :**

**Lorsque la pile est en état faible, veuillez remplacer la pile immédiatement !**

## **- Guide pour éliminer des défauts courants -**

### **1. Démarrage impossible de l'appareil**

Solution : remplacez la pile ou chargez l'appareil à l'aide d'un adaptateur.

### **2. Photographie/enregistrement vidéo impossibles**

Solution : la mémoire interne de l'appareil est pleine, il est nécessaire de la formater ou de couper la connexion entre l'appareil et l'ordinateur.

### **3. Le temps affiché de l'appareil ne correspond pas au temps réel**

Solution : Redéfinissez le temps et la date dans le menu

### **4. L'écran s'éteint au cours de l'exploitation**

Solution : Appuyez brièvement sur n'importe quelle touche pour réveiller l'écran en veille.

### **5. L'image est floue lors d'exploitation de l'appareil.**

Solution : Tournez l'objectif pour la focalisation jusqu'à obtenir une image claire.

## **-Stockage et transport-**

Ce qui suit concerne les méthodes de stockage et de transport correctes du produit. Afin de prévenir des dangers, des dommages aux biens, etc., veuillez lire attentivement ce manuel avant l'utilisation, le respecter rigoureusement pendant l'utilisation et le conserver correctement après la lecture.

### **Stockage:**

1. Le produit emballé doit être stocké dans un environnement intérieur où la température est comprise entre -30°C et 60°C, l'humidité relative ne dépasse pas 95%, sans condensation ni gaz corrosif, bien ventilé et propre.
2. Veuillez le retirer et le recharger régulièrement tous les 3 mois.

### **Transport:**

Durant le transport, protégez votre appareil contre la pluie et l'eau, ne le mettez pas à l'envers, tout en évitant des vibrations et des chocs forts. Veuillez à le manipuler avec soin et il est strictement interdit de le jeter.





**- Importante -**

Grazie per aver acquistato questo prodotto. Si prega di leggere questo manuale di istruzioni prima di usarlo. Dopo averlo letto, si prega di conservarlo con cura per riferimenti futuri. Ci auguriamo che questo prodotto soddisfi le vostre aspettative.

Questo manuale è un manuale generale per una serie, il che significa che il modello specifico dei prodotti che ricevi potrebbe essere diverso dall'immagine nel manuale, fare riferimento al prodotto effettivo ricevuto.

Questo manuale utente è organizzato per la comodità degli utenti di utilizzare e comprendere i prodotti dell'azienda, faremo del nostro meglio per garantire l'accuratezza del contenuto di questo manuale, ma non possiamo comunque garantire la completezza del contenuto di questo manuale, perché i nostri prodotti sono stati continuati ad aggiornare, quindi la nostra azienda si riserva il diritto di apportare modifiche in qualsiasi momento senza preavviso.

**- FCC WARNING -**

This equipment may generate or use radio frequency energy. Changes or modifications to this equipment may cause harmful interference unless the modifications are expressly approved in the instruction manual. The user could lose the authority to operate this equipment if an unauthorized change or modification is made.

This device complies with part 15 of the FCC Rules. Operation is subject to the following two conditions: (1) This device may not cause harmful interference, and (2) this device must accept any interference received, including interference that may cause undesired operation.

The device has been evaluated to meet general RF exposure requirement. The device can be used in portable exposure condition without restriction.

NOTE: This equipment has been tested and found to comply with the limits for a Class B digital device, pursuant to part 15 of the FCC Rules. These limits are designed to provide reasonable protection against harmful interference in a residential installation. This equipment generates, uses and can radiate radio frequency energy and, if not installed and used in accordance with the instructions, may cause harmful interference to radio communications. However, there is no guarantee that interference will not occur in a particular installation. If this equipment does cause harmful

interference to radio or television reception, which can be determined by turning the equipment off and on, the user is encouraged to try to correct the interference by one or more of the following measures:

- Reorient or relocate the receiving antenna.
- Increase the separation between the equipment and receiver.
- Connect the equipment into an outlet on a circuit different from that to which the receiver is connected.
- Consult the dealer or an experienced radio/TV technician for help.
- The rating information is located at the bottom of the unit.

**- Avvertenze -****Pericolo**

- 1) Caricare la batteria secondo il metodo descritto in questo manuale e seguire la procedura di carica e le precauzioni. Una carica errata può causare il surriscaldamento e il danneggiamento della batteria o addirittura causare lesioni personali.
- 2) Non tentare mai di aprire o smontare la batteria. Se la batteria perde e causa la penetrazione di liquido negli occhi, sciacquare immediatamente gli occhi con acqua pulita e consultare un medico.

**Avvertimento**

- 1) Quando si utilizza l'apparecchiatura, cercare di mantenerla stabile ed evitare violenti scuotimenti;
- 2) Non utilizzare o conservare lo strumento in un ambiente che ecceda la temperatura di esercizio o di conservazione consentita dall'apparecchiatura;
- 3) Non puntare il dispositivo direttamente verso sorgenti di radiazione termica ad alta intensità, come sole, laser, puntatrici, ecc.;
- 4) Non ostruire i fori del dispositivo;
- 5) Non urtare, lanciare o scuotere lo strumento e gli

accessori per evitare danni;

- 6) Non smontare l'unità da soli, ciò potrebbe causare danni all'apparecchiatura e la perdita dei diritti di garanzia;
- 7) Non utilizzare liquidi solubili o simili sull'apparecchiatura, sui cavi, che potrebbero causare danni all'apparecchiatura;
- 8) Non utilizzare l'apparecchiatura in un ambiente che supera la temperatura di esercizio dell'apparecchiatura, che potrebbe causare danni all'apparecchiatura;
- 9) Seguire questi passaggi durante la pulizia del dispositivo:
  - Superficie non ottica: la superficie non ottica della termocamera può essere pulita con un panno morbido e pulito, se necessario;
  - Superficie ottica: quando si utilizza la termocamera, evitare di sporcare la superficie ottica dell'obiettivo. In particolare, evitare di toccare l'obiettivo con le mani, perché il sudore delle mani lascerà tracce sul vetro dell'obiettivo e potrebbe corrodere lo strato di rivestimento ottico sulla superficie del vetro. Quando la superficie della lente ottica è contaminata,

pulirla accuratamente con carta per lenti professionale;

- 10) Non posizionare la batteria in un ambiente ad alta temperatura o vicino a un oggetto ad alta temperatura;
- 11) Non cortocircuitare il polo positivo e negativo della batteria;
- 12) Non mettere la batteria in ambienti umidi o in acqua;
- 13) Non caricare con adattatore o caricatore non originale (In particolare, fare riferimento al prodotto reale nella confezione originale).



### **Attenzione**

- 1) Non esporre il dispositivo a polvere o umidità. Quando lo si utilizza in un ambiente con acqua, evitare di spruzzare acqua sullo strumento. Coprire la lente quando lo strumento non è in uso;
- 2) Quando il dispositivo non è in uso, riporre lo strumento e tutti gli accessori nell'apposita scatola di imballaggio.

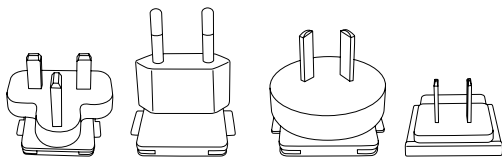
**- Elenco di elementi -****Accessori standard:**

Spina



Caricabatterie

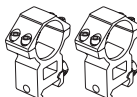
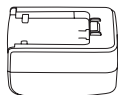
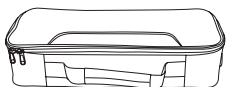

Batteria

Supporto  
PicatinnyAdattatore di  
alimentazione

Borsa per il trasporto

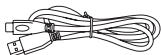

Cavo Type C

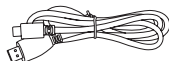

Cavo micro HDMI

**Accessori opzionali:**

Telecomando

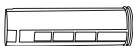

Batteria



## - Introduzione ai componenti del prodotto -

Questo manuale è applicabile a molti modelli di questa serie. La figura mostra un solo modello.

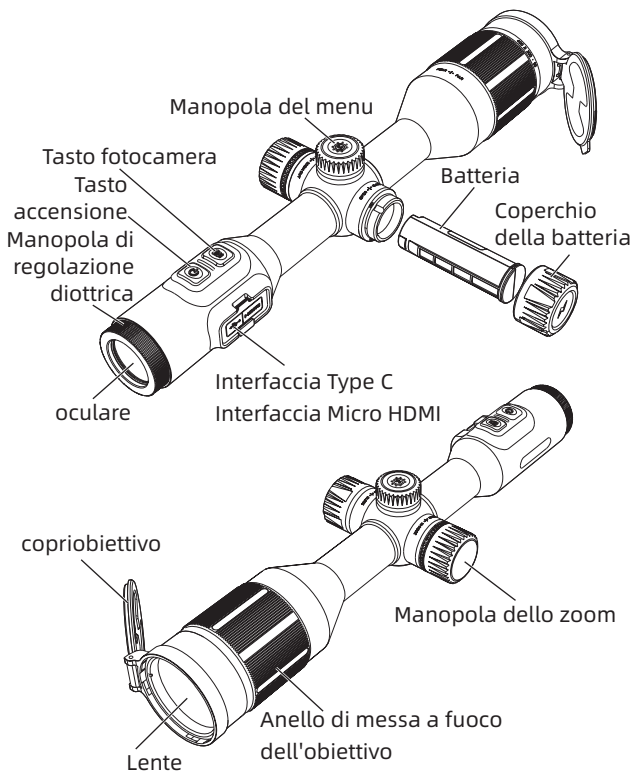

**- Istruzioni rapide per l'utilizzo -**

Tasto	Stato attuale del dispositivo	Pressione breve	Premere e tenere premuto
Tasto di accensione	Avvio	Compensazione	Display spento/ Spegnimento
	Spegnimento	/	Avvio
	Display spento	Display acceso	Display acceso
Manopola del menu	Barra dei menu non visualizzata	Menu di scelta rapida.	Menu principale
	Visualizzazione della barra dei menu	Inserire o confermare le opzioni del menu	Non salva e torna al menu precedente
Manopola zoom avanti	Avvio	Commutazione dell'ingrandimento in passi x2	Commutazione continua dell'ingrandimento in passi x2
Tasto fotocamera	Avvio	Scattare foto	Registrazione video

Tasto	Ruotare in senso orario	Rotazione in senso antiorario
Manopola del menu	Commutazione dello pseudo colore in senso orario	Commutazione dello pseudo colore in senso antiorario
	Sposta le opzioni del menu verso il basso/destra	Sposta le opzioni del menu verso l'alto/sinistra
Manopola zoom avanti	Zoom avanti dello schermo	Zoom indietro dello schermo

**[Tasto Descrizione]****1. Tasto di accensione****• Avvio**

Tenere premuto il tasto di accensione finché nell'oculare non appare un'immagine di avvio , a indicare che il corretto avvio del dispositivo.

**• Spegnimento**

Spegnimento manuale: Premere a lungo il pulsante di accensione per visualizzare la barra di avanzamento dello spegnimento e continuare fino a quando lo spegnimento è riuscito al termine della barra di avanzamento.

**• Display spento**

Premere a lungo il pulsante di accensione per visualizzare la barra di avanzamento dello spegnimento. Prima che la barra di avanzamento sia terminata, rilasciare il pulsante di accensione per annullare lo spegnimento e accedere alla modalità di spegnimento del display.

**• Display acceso**

In modalità display spento, premere un tasto qualsiasi per riattivare lo schermo.

**• Compensazione**

Premere brevemente il tasto di accensione/

spegnimento per completare l'azione di compensazione corrispondente.

## 2. Manopola del menu

- **Menu di scelta rapida.**

Premere brevemente il pulsante del menu per visualizzare le opzioni del menu di scelta rapida

- **Menu principale**

Premere a lungo il tasto Menu per richiamare il menu principale.

- **Sposta menu e opzione**

Quando la macchina è accesa e viene visualizzato il menu, ruotare il tasto Menu in senso orario e antiorario per cambiare le opzioni del menu.

- **Esci dal menu**

Quando la macchina è accesa e viene visualizzato il menu, premere a lungo il tasto Menu per salvare e tornare alle opzioni del menu precedente.

## 3. Manopola zoom avanti

- **Zoom avanti/indietro**

Ruotando la manopola dello zoom in senso orario, il dispositivo esegue lo zoom avanti con il punto specificato come centro;

Ruotando la manopola dello zoom in senso antiorario nello stato di zoom, il dispositivo esegue

lo zoom indietro con il punto specificato come centro;

Premere brevemente la manopola dello zoom avanti, e il dispositivo può cambiare l'ingrandimento in passi x2;

Premendo a lungo la manopola dello zoom, il dispositivo è in grado di cambiare continuamente l'ingrandimento in passi x2.

#### 4. Tasto fotocamera

- **Scattare foto**

Premere brevemente il pulsante Foto, il dispositivo può scattare foto.

- **Registrazione video**

Premere a lungo il pulsante Foto, il dispositivo avvia la registrazione. Premere nuovamente a lungo, il dispositivo si ferma e salva il file video.

#### [ Descrizione della funzione ]

Icona	Significato dell'icona	Icona	Significato dell'icona
	Foto scattata con successo		Registrazione video riuscita
	Scatto foto non riuscito		Registrazione non riuscita
	WiFi		Registrazione video

Icona	Significato dell'icona	Icona	Significato dell'icona
	Bluetooth		Non consentire la modalità di registrazione
	Scatto foto non consentito		Registrazione video non consentita
	Non consentire la regolazione della luminosità dello schermo		L'attivazione del WiFi non è consentita
	L'abilitazione della porta seriale non è consentita		Non consentire l'attivazione del Bluetooth
	Modalità super risparmio energetico		Modalità porta seriale
	Modalità di registrazione riprese fotografiche		Modalità di registrazione riprese video
	La scheda è quasi piena		La scheda è piena
	Tracciamento dei punti caldi		

- Foto in fotoL'apparecchio può passare tra quattro modalità foto in foto : spento, in alto a sinistra, in alto al centro, in alto a destra.

- Luminosità dello schermo: il dispositivo può passare fra 10 livelli di luminosità dello schermo.
- Tracciamento punto caldo: quando è attivato, il cursore viene visualizzato e traccia il punto di temperatura più alto dell'intera immagine.
- Super risparmio energetico: dopo l'accensione, ARM passa alla modalità a basso consumo, la luminosità OLED è fissa al 20% e non può essere regolata. Il WIFI non può essere acceso. Se il WIFI è già acceso, spegnerlo.
- Misurazione approssimativa: la posizione della linea di fondo rimane invariata e la linea di copertura può essere spostata ruotando la manopola del menu per stimare la distanza del bersaglio.
- Distanza di calibrazione dello zero: sono disponibili cinque serie di distanze, tra cui 50m, 100m, 200m, 300m e 500m.
- Miglioramento dell'immagine: attivare per regolare la qualità dell'immagine.
- Modalità scena: è possibile impostare tre modalità di scena: naturale, migliorata ed evidenziata.
- Pseudo colore: può essere regolato in calore bianco, calore nero, calore rosso regolabile, rosso ferro, calore blu e calore verde.

- Luminosità: la luminosità del rilevatore può essere regolata, per un totale di 10 diversi livelli.
- Contrasto: il contrasto del rilevatore è regolabile, per un totale di 10 diversi livelli.
- Livello di calore rosso: è possibile regolare un totale di 10 diversi livelli di calore rosso.
- Metodo di compensazione: è possibile impostare due metodi di compensazione: compensazione della scena e compensazione dell'otturatore.
- Configurazione del modello: è possibile scegliere tra 10 linee di divisione e ogni configurazione della linea di divisione può salvare il tipo di linea di divisione corrispondente, il colore della linea di divisione e la luminosità della linea di divisione.
- Stile della linea di divisione: è possibile scegliere tra 10 diversi stili di linea di divisione.
- Colore della linea di divisione: le linee di divisione possono essere impostate su sei colori: nero, bianco, giallo, verde, rosso e blu.
- Luminosità della linea di divisione: sono disponibili 10 livelli regolabili di luminosità della linea di divisione.
- Impostazioni personali di calibrazione dello zero: la posizione di "X" o "Y" per le linee di divisione può essere impostata rispettivamente a distanze di 50m,



100m, 200m, 300m e 500m.

- WiFi: Un interruttore WIFI, che può trasmettere video in tempo reale al telefono quando il client del telefono è collegato al dispositivo, e il dispositivo può essere gestito tramite l'APP.
- Modalità di registrazione: è possibile selezionare tre modalità di registrazione: scatto singolo, scatto di ripresa e registrazione di ripresa.
- Impostazione della filigrana: dopo averla attivata, è possibile scegliere tra solo ora/ solo data/ data e ora/ spento.
- Sospensione automatica: Impostare il tempo di sospensione automatica su 5/10/15 minuti; , senza alcuna operazione, il dispositivo entrerà nello stato di sospensione.
- Spegnimento automatico: Impostare il tempo di spegnimento automatico su 15/30/60 minuti. Dopo aver avviato il conto alla rovescia per lo spegnimento entro il tempo impostato, senza alcuna operazione, il dispositivo si spegnerà al termine del conto alla rovescia.
- Indicatore di carica: l'indicatore luminoso di carica può essere impostato su Acceso o Spento.
- Formato ora: può essere impostato tra 12H/24H.

- Formato della data: può essere impostata su AAAA-MM-GG/MM-GG-AAAA/GG-MM-AAAA.
- Impostazione dell'ora: accedere all'interfaccia di regolazione dell'ora per regolare l'ora e la data del dispositivo.
- Impostazioni della lingua: può passare da una delle 10 lingue all'altra: Inglese/Russo/Tedesco/Francese/Cinese semplificato/Spagnolo/Italiano/Giapponese/Coreano/Polacco.
- Formattazione della scheda di memoria: è possibile eliminare tutti i file presenti nella scheda di memoria del dispositivo.
- Ripristina valori predefiniti: è possibile ripristinare i valori predefiniti del dispositivo. Dopo il ripristino dei valori predefiniti, il dispositivo si riavvia automaticamente e viene visualizzata un'interfaccia di scelta della lingua.
- Informazioni: è possibile visualizzare la versione del software del dispositivo e l'indirizzo MAC.
- Telecomando: può collegarsi a un telecomando Bluetooth e controllare il dispositivo tramite il telecomando Bluetooth.
- Telemetro: l'interruttore di misurazione della distanza può essere attivato per collegare un telemetro esterno

per la misurazione della distanza.

- Calibrazione della misurazione della distanza: la posizione del cursore di misurazione della distanza è regolabile per visualizzarlo in corrispondenza del cursore di misurazione della distanza effettiva.
- Visualizzazione alimentazione  
Quando la termocamera è accesa e il livello di carica della batteria cambia, l'identificazione dell'alimentazione viene visualizzata nell'angolo inferiore sinistro dello schermo e la parte illuminata dell'identificazione dell'alimentazione mostra la carica residua della batteria.

Dopo l'accensione e l'accesso alle immagini in tempo reale, nell'angolo inferiore sinistro dello schermo viene visualizzata l'icona corrispondente al livello di alimentazione sopra indicato.

Il livello di alimentazione è il seguente:

Batteria integrata alta



Batteria integrata medio-alta



Batteria integrata media



Batteria integrata medio-bassa



Batteria integrata bassa



Batteria integrata troppo bassa



Batteria esterna alta



Batteria esterna medio-alta



Batteria esterna media



Batteria esterna medio-bassa



Batteria esterna bassa



Batteria esterna troppo bassa



**Nota:**

**Quando l'alimentazione è bassa, sostituire la batteria per tempo!**

## - **Guide comuni per la risoluzione dei problemi** -

### **1. Il dispositivo non si accende**

Soluzione: sostituire la batteria o collegare l'adattatore per l'alimentazione.

### **2. Il dispositivo non è in grado di fare foto/video**

Soluzione: Lo spazio di archiviazione interno del dispositivo è pieno, quindi è necessario formattare la scheda di memoria o scollegare il dispositivo dal computer

### **3. L'ora visualizzata dal dispositivo non è coerente con quella effettiva**

Soluzione: Reimpostare l'ora e la data del dispositivo nel menu

### **4. Lo schermo si spegne durante l'uso**

Soluzione: Premere brevemente un tasto qualsiasi per disattivare la sospensione e illuminare lo schermo

### **5. L'immagine del dispositivo è sfocata durante l'uso**

Soluzione: Ruotare l'obiettivo per mettere a fuoco manualmente fino a quando il display non è chiaro

## - Stoccaggio e Trasporto -

Quanto segue riguarda il corretto stoccaggio e trasporto della termocamera. Per prevenire pericoli e danni materiali, leggere attentamente questo manuale prima di utilizzare l'apparecchiatura e seguirlo rigorosamente durante l'utilizzo dell'apparecchiatura. Conservare il manuale correttamente dopo averlo letto.

### **Stoccaggio**

1. La termocamera confezionata deve essere conservata in una stanza pulita e ben ventilata con una temperatura di  $-30\text{ }^{\circ}\text{C} \sim 60\text{ }^{\circ}\text{C}$ , un'umidità relativa non superiore al 95%, senza condensa o gas corrosivi.
2. Si prega di estrarlo e caricarlo una volta ogni 3 mesi.

### **Trasporto**

Durante il trasporto, dovrebbe essere protetto dalla pioggia, dall'immersione in acqua e dal posizionamento capovolto. Non dovrebbero esserci vibrazioni e impatti violenti. Nel processo di manipolazione, dovrebbe essere maneggiato con cura e severamente vietato gettarlo.



## **-Instrucciones importantes -**

Gracias por comprar este producto. Lea este manual antes de usarlo y después de leerlo, guárdelo con cuidado para futuras consultas. Esperamos que este producto cumpla con sus expectativas.

Este manual es un manual general para una serie de productos, lo que significa que el modelo de producto específico que recibe puede ser diferente de la imagen en el manual, consulte el producto real recibido.

Este manual de usuario ha sido elaborado para facilitar el uso y la comprensión de nuestros productos. Haremos todo lo posible para asegurar la exactitud del contenido de este manual, pero no podemos garantizar su integridad, ya que nuestros productos se actualizan y mejoran constantemente y nos reservamos el derecho a realizar cambios en cualquier momento sin previo aviso.



**- FCC WARNING -**

This equipment may generate or use radio frequency energy. Changes or modifications to this equipment may cause harmful interference unless the modifications are expressly approved in the instruction manual. The user could lose the authority to operate this equipment if an unauthorized change or modification is made.

This device complies with part 15 of the FCC Rules. Operation is subject to the following two conditions: (1) This device may not cause harmful interference, and (2) this device must accept any interference received, including interference that may cause undesired operation.

The device has been evaluated to meet general RF exposure requirement. The device can be used in portable exposure condition without restriction.

NOTE: This equipment has been tested and found to comply with the limits for a Class B digital device, pursuant to part 15 of the FCC Rules. These limits are designed to provide reasonable protection against harmful interference in a residential installation. This equipment generates, uses and can radiate radio frequency energy and, if not installed and used in accordance with the instructions, may cause harmful interference to radio communications. However, there is no guarantee that interference will not occur in a particular installation. If this equipment does cause harmful

interference to radio or television reception, which can be determined by turning the equipment off and on, the user is encouraged to try to correct the interference by one or more of the following measures:

- Reorient or relocate the receiving antenna.
- Increase the separation between the equipment and receiver.
- Connect the equipment into an outlet on a circuit different from that to which the receiver is connected.
- Consult the dealer or an experienced radio/TV technician for help.
- The rating information is located at the bottom of the unit.

**- Precauciones -****Peligro**

- 1) Cargue la batería de acuerdo con el método descrito en este manual y siga los pasos y precauciones de carga. Una carga incorrecta puede hacer que la batería se caliente, dañe o incluso cause lesiones personales.
- 2) No intente abrir o desarmar la batería en ningún momento. Una vez que la batería tenga una fuga y cause que el líquido entre en los ojos, enjuague inmediatamente los ojos con agua limpia y busque atención médica.

**Advertencia**

- 1) Cuando utilice el dispositivo, intente mantenerlo lo más estable posible para evitar sacudidas violentas;
- 2) No utilice ni almacene el instrumento en un ambiente que exceda la temperatura de trabajo permitida o la temperatura de almacenamiento del equipo;
- 3) No apunte el dispositivo directamente a fuentes de radiación térmica de alta intensidad, como el sol,

láseres, soldadoras por puntos, etc.;

- 4) No obstruya los orificios del dispositivo;
- 5) No golpee, arroje o sacuda los instrumentos y accesorios para evitar daños;
- 6) No desmonte la máquina usted mismo, esto puede causar daños al equipo y perder los derechos de garantía;
- 7) No utilice líquidos solubles o similares para equipos y cables, que pueden causar daños al equipo;
- 8) No utilice el dispositivo en un entorno que exceda la temperatura de funcionamiento del dispositivo, lo que puede causar daños al dispositivo;
- 9) Siga estos pasos cuando limpie el dispositivo:
  - Superficies no ópticas: use un paño limpio y suave para limpiar las superficies no ópticas de la cámara termográfica si es necesario;
  - Superficie óptica: cuando utilice la cámara termográfica, evite ensuciar la superficie óptica del objetivo, especialmente evite tocar el objetivo con las manos, ya que el sudor de sus manos dejará marcas en el vidrio del objetivo y puede corroer el revestimiento óptico de la superficie del vidrio. Cuando la superficie del objetivo óptico esté contaminada, límpiela

cuidadosamente con papel para objetivo profesional;

- 10) No coloque la batería en un ambiente de alta temperatura o cerca de un objeto de alta temperatura;
- 11) No cortocircuite los polos positivo y negativo de la batería;
- 12) No coloque la batería en un ambiente húmedo o agua;
- 13) Está prohibido utilizar adaptadores o cargadores no originales (prevalezca el producto real en el embalaje original) para la carga.



### **Atención**

- 1) No exponga el dispositivo al polvo o la humedad. Cuando se utilice en un entorno acuático, evite las salpicaduras de agua sobre el instrumento. Cubra el objetivo cuando el instrumento no esté en uso;
- 2) Cuando el dispositivo no esté en uso, coloque el instrumento y todos los accesorios en una caja de embalaje especial.

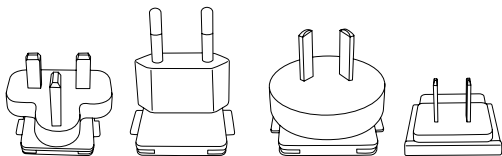
**- Lista de artículos -****Accesorios estándar:**

Tomacorriente

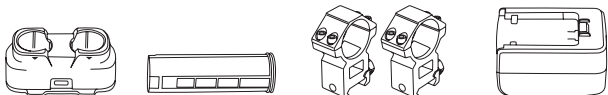

Cargador

Batería

Soporte Picatinny

Adaptador  
de corriente

Bolsa de transporte

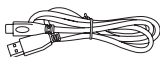

Cable Type C

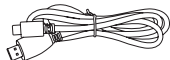

Cable Micro HDMI

**Accesorios opcionales:**

Control remoto



Batería

## - Introducción de piezas de productos -

Este manual es aplicable a muchos modelos de esta serie, y la ilustración es solo uno de ellos.

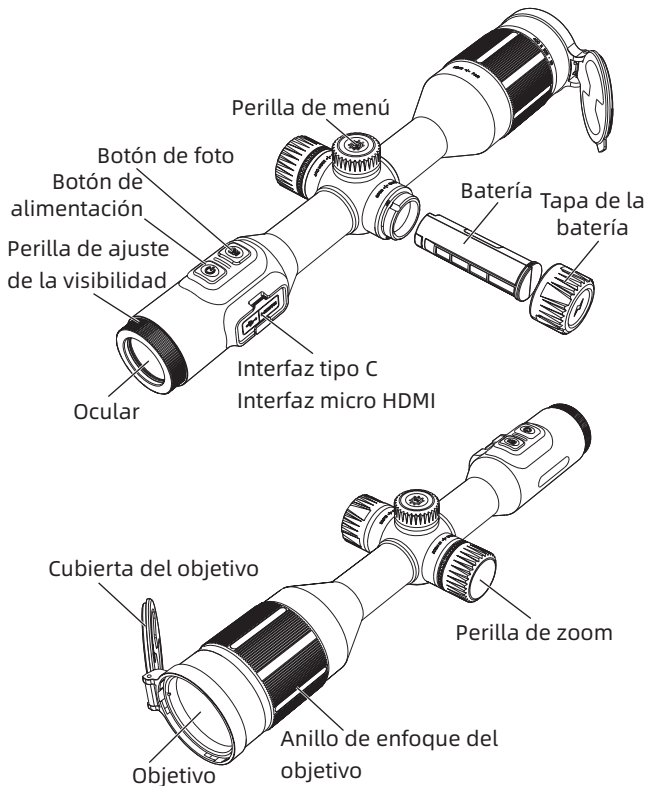

**- Instrucciones de operación rápida -**

Botón	Estado actual del dispositivo	Pulsar brevemente	Mantener pulsado
Botón de encendido	Encendido	Calibración	Display off/ Apagar
	Apagado	/	Encendido
	Display off	Display on	Display on
Perilla de menú	Barra de menú no mostrada	Menú de acceso directo	Menú principal
	Barra de menú mostrada	Acceder a o confirmar la opción del menú	No guardar y volver al menú superior
Perilla de ampliación	Encendido	Cambiar la ampliación en pasos de x2	Cambiar de forma continua la ampliación en pasos de x2
Disparador	Encendido	Tomar fotos	Grabar vídeos

Botón	Girar en sentido horario	Girar en sentido antihorario
Perilla de menú	Cambiar el pseudocolor en sentido horario	Cambiar el pseudocolor en sentido antihorario
	Mover hacia abajo/la derecha la opción del menú	Mover hacia arriba/ la izquierda la opción del menú
Perilla de ampliación	Ampliar la imagen	Reducir la imagen



**[ Descripción del botón ]****1. Botón de encendido****• Encendido**

Mantenga pulsado el botón de encendido hasta que aparezca la imagen de inicio en el ocular, y el dispositivo se enciende con éxito.

**• Apagado**

Apagado manual: mantenga pulsado el botón de encendido para mostrar la barra de progreso de apagado, que continúa hasta que se complete la barra de progreso y el apagado se realiza correctamente.

**• Display off**

Mantenga pulsado el botón de encendido para mostrar la barra de progreso de apagado. Antes de que se complete la barra de progreso, suelte el botón de encendido para cancelar el apagado y acceder al modo de Display off.

**• Display on**

En el modo Display off, pulse cualquier botón para activar la pantalla.

**• Calibración**

Pulse brevemente el botón de encendido/apagado para realizar la calibración correspondiente.

## 2. Perilla de menú

- **Menú de acceso directo**

Pulse brevemente el botón de menú para abrir el menú de acceso directo.

- **Menú principal**

Mantenga pulsado el botón de menú para abrir el menú principal.

- **Mover el menú o la opción**

Con el dispositivo encendido y el menú mostrado, gire el botón de menú en sentido horario o en sentido antihorario para cambiar entre las opciones del menú.

- **Salida del menú**

Con el dispositivo encendido y el menú mostrado, mantenga pulsado el botón de menú para guardar y volver a la opción anterior del menú.

## 3. Perilla de ampliación

- **Ampliar/reducir**

Gire la perilla de ampliación en sentido horario, la imagen del dispositivo se puede ampliar en el punto especificado como el centro;

Gire la perilla de ampliación en sentido antihorario mientras se encuentra en el estado de ampliación y la imagen del dispositivo puede reducirse en el

punto especificado como el centro;

Pulse brevemente la perilla de ampliación, el dispositivo cambiará la ampliación en pasos de x2;

Mantenga pulsada la perilla de ampliación para cambiar de forma continua la ampliación en pasos de x2.

#### 4. Disparador

- **Tomar fotos**

Pulse brevemente el disparador para hacer una foto.

- **Grabar vídeos**

Mantenga pulsado el disparador para iniciar la grabación, manténgalo pulsado de nuevo para detenerla y guardar el archivo de grabación.

#### [ Descripción de la función ]

Icono	Significado del icono	Icono	Significado del icono
	Foto tomada con éxito		Vídeo grabado con éxito
	No se pudo tomar una foto		No se pudo grabar
	WiFi		Grabar vídeos
	Bluetooth		Desactivar el modo de grabación

	Prohibir fotografiar		Prohibir grabar vídeos
	Desactivar el ajuste del brillo de la pantalla		Desactivar WiFi
	Prohibir abrir el puerto serie		Desactivar Bluetooth
	Modo de súper ahorro de energía		Modo serie
	Modo de fotografía durante el disparo		Modo de vídeo durante el disparo
	La tarjeta está va a ser lleno		Tarjeta llena
	Seguimiento de objetivo de alta temperatura		

- **Imagen en imagen:** el dispositivo puede cambiar la imagen en imagen en cuatro estados: desactivado, superior izquierdo, superior central y superior derecho.
- **Brillo de pantalla:** el dispositivo puede cambiar entre 10 niveles de brillo de pantalla.
- **Seguimiento de objetivo de alta temperatura:** cuando está activado, se muestra el cursor, que rastrea el punto

más caliente de todo el mapa.

- **Súper ahorro de energía:** cuando está activado, el ARM cambia a modo de bajo consumo, el brillo OLED se fija en 20% y no se puede ajustar, el WIFI no se puede activar, si el WIFI actual ya está activado, entonces desactive el WIFI.
- **Medición aproximada de la distancia:** la posición de la línea horizontal inferior permanece inalterada, gire la perilla del menú para mover la línea horizontal superior, para estimar la distancia del objetivo.
- **Distancia de calibración cero:** se dispone de cinco grupos de distancias para elegir: 50m, 100m, 200m, 300m y 500m.
- **Mejora de la imagen:** se usa para ajustar la calidad de la imagen.
- **Modo de escena:** se puede configurar en los tres modos de escena: natural, mejorado y brillante.
- **Pseudo-color:** se puede cambiar entre caliente blanco, caliente negro, caliente rojo ajustable, rojo hierro, caliente azul y caliente verde.
- **Brillo:** el brillo del detector es ajustable de 10 niveles.
- **Contraste:** el contraste del detector es ajustable de 10 niveles.
- **Nivel de caliente rojo:** se pueden ajustar 10 niveles

diferentes de caliente rojo.

- **Modo de calibración:** se pueden configurar dos modos de calibración: la calibración de escena y la calibración de obturador.
- **Configuración de modelo:** se dispone de un total de 10 configuraciones de retícula, cada una de las cuales puede guardarse con el tipo, el color y el brillo de la retícula correspondientes.
- **Estilo de retícula:** se pueden elegir entre 10 estilos de retícula.
- **Color de retícula:** la retícula puede ajustarse en 6 colores: negro, blanco, amarillo, verde, rojo y azul.
- **Brillo de retícula:** están disponibles 10 niveles de brillo de la retícula.
- **Ajustes personales de calibración cero:** la posición "X" o "Y" de la retícula puede ajustarse a una distancia de 50 m, 100 m, 200 m, 300 m y 500 m respectivamente.
- **WiFi:** interruptor WIFI, cuando el teléfono móvil y el dispositivo están conectados, el vídeo en tiempo real puede ser transferido al teléfono móvil, y el dispositivo puede ser operado a través de la aplicación.
- **Modo de grabación:** se puede cambiar entre tres modos de grabación: fotografía única/fotografía durante disparo/grabación de disparo.













- **Ajuste de la marca de agua:** cuando está activado, se puede seleccionar entre solo hora / solo fecha / fecha y hora / desactivado.
- **Reposo automático:** el tiempo de reposo automático se puede establecer en 5/10/15 minutos, si no se realiza ninguna operación durante el tiempo establecido, entrará en estado de reposo.
- **Apagado automático:** El tiempo de apagado automático se puede configurar en 15/30/60 minutos. Si no se realiza ninguna operación con ningún botón dentro del tiempo establecido, entrará la cuenta regresiva de apagado, y se apagará después de la cuenta regresiva.
- **Luz indicadora de carga:** se puede activar o desactivar la luz indicadora de carga.
- **Formato de hora:** se puede seleccionar entre 12H/24H.
- **Formato de fecha:** se puede seleccionar entre AAAA-MM-DD/MM-DD-AAAA/DD-MM-AAAA
- **Configuración de tiempo:** acceda a la interfaz de ajuste de tiempo para ajustar la hora y la fecha.
- **Ajustes de idioma:** disponible en los siguientes diez (10) idiomas: inglés/ruso/alemán/francés/chino simplificado/español/italiano/japonés/coreano/polaco.

- **Formateo de tarjeta de memoria:** se pueden eliminar todos los archivos en la tarjeta de memoria.
- **Restaurar valores predeterminados:** se puede restaurar los valores predeterminados del dispositivo. Tras restaurar los valores predeterminados, el dispositivo se reiniciará automáticamente y aparecerá una interfaz de guía de idioma.
- **Sobre:** se muestra el número de versión del software, la dirección MAC.
- **Mando a distancia:** se puede conectar el mando a distancia Bluetooth y controlar el dispositivo a través del mando a distancia Bluetooth.
- **Telémetro:** se puede activar el interruptor del telémetro y conectar un telémetro externo para medir la distancia.
- **Calibración del telémetro:** la posición del cursor del telémetro se puede ajustar para que se muestre en el cursor real del telémetro.
- **Visualización del SoC de la batería**  
Cuando el dispositivo de imágenes térmicas está encendido y cambia el SoC de la batería, el indicador del SoC se mostrará en la esquina inferior izquierda de la pantalla y la parte iluminada del indicador del SoC de la batería muestra la carga restante de la batería.  
Cuando el dispositivo está encendido y aparece la



imagen de inicio, el icono correspondiente al SoC se mostrará en la esquina inferior izquierda de la pantalla.

Los niveles del SoC son los siguientes:

Nivel alto de la batería interna	
Nivel medio-alto de la batería interna	
Nivel medio de la batería interna	
Nivel medio-bajo de la batería interna	
Nivel bajo de la batería interna	
Nivel insuficiente de la batería interna	
Nivel alto de la batería externa	
Nivel medio-alto de la batería externa	
Nivel medio de la batería externa	
Nivel medio-bajo de la batería externa	
Nivel bajo de la batería externa	
Nivel insuficiente de la batería externa	

**Atención:**

**Cuando la batería esté baja, reemplace la batería a tiempo.**

## - Guía de solución de problemas comunes -

### 1. El dispositivo no se enciende

Solución: reemplazar la batería o conectar el adaptador a la fuente de alimentación.

### 2. El dispositivo no puede tomar fotos/vídeos

Solución: la tarjeta de memoria del dispositivo está llena y es necesario formatearla o desconectar el dispositivo del ordenador.

### 3. La hora mostrada en el dispositivo no coincide con la hora real.

Solución: restablecer la hora y la fecha del dispositivo en el menú.

### 4. La pantalla se apaga durante el uso

Solución: pulse brevemente cualquier botón para desactivar el reposo e iluminar la pantalla.

### 5. Imágenes borrosas del dispositivo durante su uso

Solución: gire el objetivo para enfocar manualmente hasta que la imagen sea nítida.

## - Almacenamiento y transporte -

Los métodos correctos de almacenamiento y transporte de la cámara termográfica son los siguientes: Para evitar peligros y daños materiales, etc., lea atentamente este manual antes de usar el dispositivo y respételo estrictamente durante el uso. Después de leerlo, guarde el manual correctamente.

### **Almacenamiento:**

1. El entorno de almacenamiento de la cámara termográfica empaquetada es de  $-30\text{ °C} \sim 60\text{ °C}$ , con una humedad relativa no supera el 95 %, sin condensación ni gases corrosivos, en una sala bien ventilada y limpia.
2. Sáquelo y cárguelo una vez cada 3 meses.

### **Transporte:**

Debe protegerse de la lluvia, de las inundaciones y de los vuelcos durante el transporte y no debe someterse a vibraciones y golpes violentos; debe manipularse con cuidado y suavidad y no debe lanzarse.

**- ご注意 -**

本製品をお買い上げいただき、誠にありがとうございます。ご使用になる前に本マニュアルをお読みいただき、いつでもご覧になれるように大切に保管してください。本製品がご期待に応えられることを願っています。

本マニュアルは、製品シリーズに適用される一般的なマニュアルです。そのため、お手元に届いた特定のモデルの製品は、本マニュアルに記載されている写真と異なる場合があります。実際の製品を参照してください。

本マニュアルは、当社の製品をより良く使用し、理解していただくように作成されています。その内容の正確性を確保するために最善を尽くしていますが、不備がないことを保証するものではありません。なお、製品の更新・改善を継続的に行っていますので、本マニュアルは予告なしに変更することがあります。

**- FCC WARNING -**

This equipment may generate or use radio frequency energy. Changes or modifications to this equipment may cause harmful interference unless the modifications are expressly approved in the instruction manual. The user could lose the authority to operate this equipment if an unauthorized change or modification is made.

This device complies with part 15 of the FCC Rules. Operation is subject to the following two conditions: (1) This device may not cause harmful interference, and (2) this device must accept any interference received, including interference that may cause undesired operation.

The device has been evaluated to meet general RF exposure requirement. The device can be used in portable exposure condition without restriction.

NOTE: This equipment has been tested and found to comply with the limits for a Class B digital device, pursuant to part 15 of the FCC Rules. These limits are designed to provide reasonable protection against harmful interference in a residential installation. This equipment generates, uses and can radiate radio frequency energy and, if not installed and used in accordance with the instructions, may cause harmful interference to radio communications. However, there is no guarantee that interference will not occur in a particular installation. If this equipment does cause harmful

interference to radio or television reception, which can be determined by turning the equipment off and on, the user is encouraged to try to correct the interference by one or more of the following measures:

- Reorient or relocate the receiving antenna.
- Increase the separation between the equipment and receiver.
- Connect the equipment into an outlet on a circuit different from that to which the receiver is connected.
- Consult the dealer or an experienced radio/TV technician for help.
- The rating information is located at the bottom of the unit.

## - 注意事項 -

### 危険

- 1) 本マニュアルの説明に従ってバッテリーを充電し、充電手順と注意事項を参照してください。間違った方法で充電すると、バッテリーが過熱したり、損傷したり、人身事故につながる可能性があります。
- 2) 絶対にバッテリーを開けたり、分解したりしないでください。バッテリーの液漏れにより液体が目に入った場合は、直ちにきれいな水で洗い流し、医師に相談してください。

 **警告**

- 1) 本機を使用するときは、できるだけ安定させ、激しく振らないようにしてください。
- 2) 許容動作温度または保管温度を超えた環境では、本機を使用または保管しないでください。
- 3) 太陽、レーザー、スポット溶接機などの高強度の熱放射源に本機を直接向けないでください。
- 4) 本機の穴を塞がないでください。
- 5) 損傷を避けるために、本機や付属品をたたいたり、投げたり、衝撃を与えたりしないでください。
- 6) 自分で本機を分解しないでください。機器が損傷し、保証対象外となる場合があります。
- 7) 機器やケーブルには可溶性または同様の液体を使用しないでください。機器に損傷を与える可能性があります。
- 8) 許容動作温度を超えた環境では、本機を使用しないでください。機器に損傷を与える可能性があります。
- 9) 本機を拭くときは、次の指示に従ってください。
  - ・ 非光学面:必要に応じて、清潔で柔らかい布を使用し、サーマルイメージャーの非光学面を拭きます。
  - ・ 光学面:サーマルイメージャーを使用するときは、レンズの光学面を汚さず、特に手でレンズに触れないようにしてください。手の汗がレンズのガラスに跡を残し、ガラス面の光学コーティングを腐食させる可能性があります。光学レンズの表面が汚れている場合は、

専用のレンズクリーニングペーパーで丁寧に拭いてください。

- 10) バッテリーを高温環境にさらしたり、高温物体の近くに置かないでください。
- 11) バッテリーのプラス極とマイナス極を短絡させないでください。
- 12) バッテリーを湿気や水にさらさないでください。
- 13) 純正品以外のアダプターや充電器(詳細はパッケージ内の製品を参照してください)で充電することは禁止です。



## 注意

- 1) 本機をほこりや湿気にさらさないでください。水のある環境で使用するときは、本機に水がかからないようにしてください。本機を使用しないときは、レンズキャップをかぶせてください。
- 2) 本機を使用しないときは、機器とすべての付属品を専用の梱包箱に収納してください。



- パッケージ内容 -

付属品:

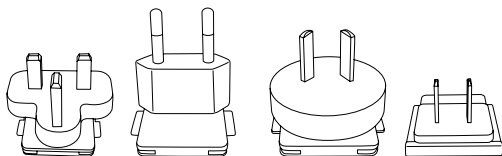

電源プラグ

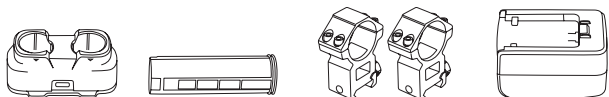

充電器

バッテリー

ピカティニーブ  
ラケット

電源アダプタ

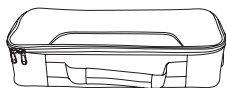

収納バッグ

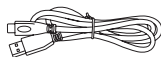

Type Cケーブル

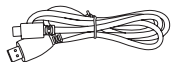

Micro HDMIケ  
ーブル

---

オプションアクセサリ:

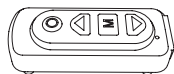

リモコン



バッテリー

**-製品の部品紹介-**

本マニュアルは、本シリーズの複数のモデルに適用されます。下図はそのうちの一つです。

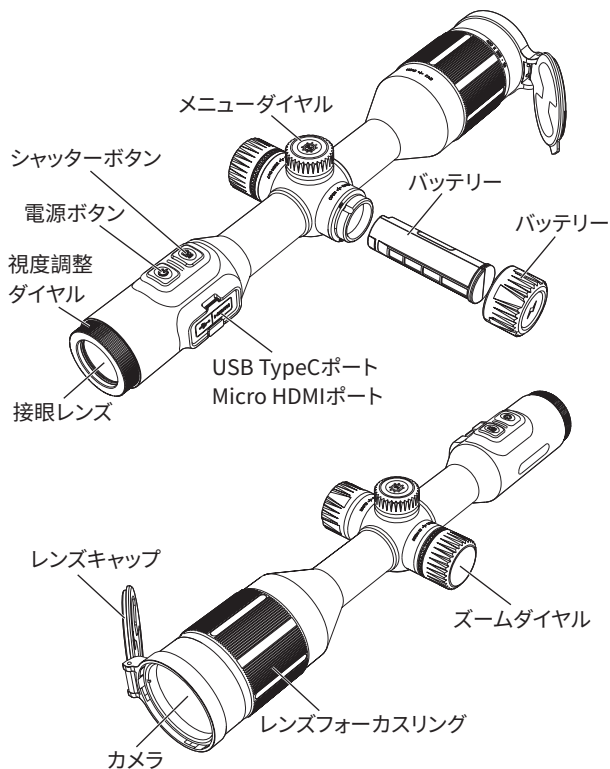

## - クイックスタートガイド -

ボタン	機器状態	短押し	長押し
電源ボタン	電源オン	補正	ディスプレイオフ/電源オフ
	電源オフ	/	電源オン
	ディスプレイオフ	ディスプレイオン	ディスプレイオン
メニューダイヤル	メニューバー非表示	ショートカットメニュー	メインメニュー
	メニューバー表示	メニュー項目を確認または開く	保存せずに上層メニューに戻る
ズームダイヤル	電源オン	2x倍率でズームイン	2x倍率で連続的にズームイン
シャッターボタン	電源オン	撮影	録画

ボタン	時計回りに回転	反時計回りに回転
メニューダイヤル	疑似カラーを時計回りに切り替える	疑似カラーを反時計回りに切り替える
	メニュー項目の下・右への移動	メニュー項目の上・左への移動
ズームダイヤル	ズームイン	ズームアウト

**【ボタン説明】****1. 電源ボタン****・ 電源オン**

接眼レンズに起動画面が表示されるまで電源ボタンを長押しすると、機器が正常に起動します。

**・ 電源オフ**

手動シャットダウン: 電源ボタンを長押しすると、シャットダウンのプログレスバーが表示され、プログレスバーが完了したら、シャットダウンします。

**・ ディスプレイオフ**

電源ボタンを長押しすると、シャットダウンプログレスバーが表示され、プログレスバーが完了する前に電源ボタンを離すとシャットダウンがキャンセルされ、ディスプレイオフモードに入ります。

**・ ディスプレイオン**

ディスプレイオフモードで任意のボタンを押すと、ディスプレイがオンになります。

**・ 補正**

電源ボタンを短く押して補正を実行します。

**2. メニューダイヤル****・ ショートカットメニュー**

メニューボタンを短押しすると、クイックメニューの項目が表示されます。

**・ メインメニュー**

メニューボタンを長押しすると、メインメニューの項目が表示されます。

- ・ **メニュー・項目の移動**

電源オン(メニュー表示時)の状態、メニューボタンを時計回り・反時計回りに回して、メニュー項目を切り替えることができます。

- ・ **メニューの終了**

電源オン(メニュー表示時)の状態、メニューボタンを長押しすると、メニューの項目を保存して上級メニューに戻ります。

### 3. **ズームダイヤル**

- ・ **拡大・縮小**

ズームボタンを時計回りに回すと、指定の点を中心としてズームインします。

ズーム中にズームボタンを反時計回りに回すと、指定の点を中心としてズームアウトします。

ズームボタンを短押しすると、2x倍率でズームインします。

ズームボタンを長押しすると、2x倍率で連続的にズームインします。

### 4. **シャッターボタン**

- ・ **撮影**

シャッターボタンを短押しすると、撮影します。

- ・ **録画**

シャッターボタンを長押しすると、録画が開始し、再度長押しすると、録画を中止してビデオを保存します。

### 【機能説明】

アイコン	アイコンの意味	アイコン	アイコンの意味
	写真撮影完了		録画完了
	撮影失敗		録画失敗
	Wi-Fi		録画
	Bluetooth		記録モード使用不可
	撮影不可		録画不可
	画面輝度調整不可		Wi-Fi使用不可
	シリアルポート起 動不可		Bluetooth使用 不可
	超省電力モード		シリアルポートモ ード
	射撃撮影記録モ ード		射撃録画記録モ ード
	カード容量注意		カード容量不足
	ホットスポット追跡		

- ・ **PIP:**この機器では、オフ、左上、中央上、右上の4つの状態でPIPを切り替えることができます。
- ・ **画面の明るさ:**画面の明るさは10段階の切り替えが可能です。
- ・ **ホットスポット追跡:**オンにすると、カーソルが表示され、そのカーソルが最高温度の対象を追跡します。
- ・ **超省電力:**電源オンの状態でARMを低電力モードに切り替えると、OLEDの明るさが20%に固定され(調整不可)、WiFiが起動不可になります。WiFiが既に起動している場合、無効になります。
- ・ **距離概測:**下部の水平線の位置は変更できませんが、上部の水平線はメニューダイヤルを回転させること移動でき、目標との距離を概算可能です。
- ・ **ゼロ点校正距離:**距離は50m/100m/200m/300m/500mから選択可能です。
- ・ **画質向上:**オンにすると、画質を調整できます。
- ・ **シーンモード:**自然/強化/ハイライトの3つのシーンモードを設定できます。
- ・ **疑似カラー:**白熱、黒熱、調整可能な赤熱、酸化鉄赤、青熱、緑熱に調整できます。
- ・ **明るさ:**検出器の明るさは10段階の調整が可能です。
- ・ **コントラスト:**センサーのコントラストは10段階の調整が可能です。
- ・ **赤熱レベル:**赤熱のレベルは10段階の調整が可能です。

- **補正方式:**シーン補正、シャッター補正の2つの補正方式に設定できます。
- **モデル設定:**10セットのレチクル設定から選択でき、各セットのレチクル設定は、レチクル種別・色・明るさをそれぞれに保存できます。
- **レチクルの仕様:**10種類のレチクル仕様から選べます。
- **レチクルの色:**レチクルの色は、黒、白、黄色、緑、青、赤の6つの色から選べます。
- **レチクルの明るさ:**レチクルの明るさは10段階の調整が可能です。
- **ゼロ点校正の個人設定:**50m/100m/200m/300m/500mの距離で、レチクルの「X」または「Y」位置を設定します。
- **WiFi:**WiFiのスイッチであり、スマートフォンアプリと機器を接続すると、リアルタイムビデオをスマートフォンに送信することができます。また、アプリで機器を操作できます。
- **記録モード:**1回撮影/射撃時撮影/射撃記録の3つのモードを切り替えることができます。
- **ウォーターマーク設定:**起動後、時刻のみ/日付のみ/時刻と日付/オフから選択できます。
- **自動スリープ:**自動スリープ時間は5分/10分/15分に設定でき、設定された時間内に操作しなかった場合、スリープ状態に入ります。
- **自動シャットダウン:**自動シャットダウン時間は15分/30分/60分に設定でき、設定された時間内に操作しなかった



場合、シャットダウンカウントダウンに入ります。カウントダウンが終了すると、シャットダウンします。

- ・ **充電インジケータ:**充電状態で、充電インジケータをオンまたはオフに制御します。
- ・ **時間フォーマット:**12H/24Hから選択できます。
- ・ **日付フォーマット:**YYYY-MM-DD/MM-DD-YYYY/DD-MM-YYYYから選択可能。
- ・ **時間設定:**時間調整画面に入り、デバイスの時刻と日付を調整できます。
- ・ **言語設定:**英語/ロシア語/ドイツ語/フランス語/簡体字中国語/スペイン語/イタリア語/日本語/韓国語/ポーランド語の10か国語から選択できます。
- ・ **メモ리카ードのフォーマット:**デバイス内のメモ리카ード内のすべてのファイルを削除できます。
- ・ **ファクトリーリセット:**デバイスを出荷時設定に戻すことができます。ファクトリーリセットをすると、デバイスは自動的に再起動し、言語案内画面から設定を再度案内します。
- ・ **機器情報:**デバイスのソフトウェアバージョン番号およびMACアドレスが表示されます。
- ・ **リモコン:**Bluetoothリモコンに接続できます。接続すると、Bluetoothリモコンでデバイスを制御できます。
- ・ **距離計:**距離測定スイッチをオン/オフの切り替えを制御し、外付の距離計を接続し、距離を測定します。
- ・ **測距キャリブレーション:**測距カーソルをキャリブレーション

し、実際の測距カーソルと同じ位置に表示されます。

## ・ バッテリー残量表示

サーマルイメージャーの電源が入っている時にバッテリー残量が変わると、画面の左下隅にバッテリーインジケータが表示され、点灯している部分はバッテリー残量を示します。

電源が入り、リアルタイム画面に入ると、画面の左下隅には上記のバッテリー残量レベルに対応するアイコンが表示されます。

バッテリー残量レベル：

内蔵バッテリー残量100%



内蔵バッテリー残量75%



内蔵バッテリー残量50%



内蔵バッテリー残量25%



内蔵バッテリー残量低下



内蔵バッテリー残量不足



外付バッテリー残量100%



外付バッテリー残量75%



外付バッテリー残量50%



外付バッテリー残量25%



外付バッテリー残量低下



外付バッテリー残量不足



**注意：**

**バッテリー残量が低下している時は、お早めにバッテリーを交換してください。**

## -トラブルシューティング-

### 1. 電源が入らない

解決方法: バッテリーを交換する、またはACアダプターで給電します。

### 2. 撮影・録画できない

解決方法: 機器の内部ストレージ容量がいっぱいのため、メモ리카ードをフォーマットするか、または機器をコンピュータから取り外す必要があります。

### 3. 機器の表示時間が実際の時間表示と一致しない

解決方法: メニューで機器の時刻と日付を再度設定します。

### 4. 使用中に画面が消える

解決方法: 任意のボタンを短押しすると、スリープから復帰し、画面が点灯します。

### 5. 使用中に映像がぼやける

解決方法: ディスプレイに表示される映像がきれいになるまでレンズを回して手動でピントを合わせてください。

## -保管と輸送-

以下は、サーマルイメージャーの適切な保管と輸送方法です。危険や物的損害を未然に防止するために、ご使用前に本マニュアルをよくお読みいただき、指示を厳守してください。お読みになった後は大切に保管してください。

### 保管:

1. 包装されたサーマルイメージャーの保管環境は、-30°C～60°Cで、相対湿度は95%を超えず、結露や腐食性ガスがなく、換気がよく清潔な室内です。

2. バッテリーを必ず3か月に1回取り出して充電してください。

### 輸送:

輸送の際は、雨、水の浸入を避け、上下を逆にせず、激しい振動や衝撃を避けてください。搬送の際は丁寧に扱い、投げたり落下させたりしないでください。

**- 중요한 설명 -**

본 제품을 구입해 주셔서 감사합니다. 사용하기 전에 본 설명서를 자세히 읽고 필요시 참조할 수 있도록 잘 보관하십시오. 제품이 수요를 만족시킬 수 있기를 바랍니다.

본 설명서는 한 개 시리즈 제품에 통용되는 설명서로 구입한 특정 모델의 제품은 설명서 상의 이미지와 다를 수 있으니 실물을 기준으로 해주십시오.

본 설명서의 목적은 사용자가 당사 제품을 쉽게 이해하고 사용할 수 있도록 돕는 것입니다. 당사는 본 설명서 내용의 정확성을 확보하기 위해 최선을 다할 것입니다. 단 내용의 완전성은 보장해 드릴 수 없습니다. 이는 제품이 지속적으로 갱신 및 업그레이드되고 있기 때문입니다. 당사는 본 설명서를 사전 통지 없이 언제든지 수정할 수 있는 권리를 보유합니다.

**- FCC WARNING -**

This equipment may generate or use radio frequency energy. Changes or modifications to this equipment may cause harmful interference unless the modifications are expressly approved in the instruction manual. The user could lose the authority to operate this equipment if an unauthorized change or modification is made.

This device complies with part 15 of the FCC Rules. Operation is subject to the following two conditions: (1) This device may not cause harmful interference, and (2) this device must accept any interference received, including interference that may cause undesired operation.

The device has been evaluated to meet general RF exposure requirement. The device can be used in portable exposure condition without restriction.

NOTE: This equipment has been tested and found to comply with the limits for a Class B digital device, pursuant to part 15 of the FCC Rules. These limits are designed to provide reasonable protection against harmful interference in a residential installation. This equipment generates, uses and can radiate radio frequency energy and, if not installed and used in accordance with the instructions, may cause harmful interference to radio communications. However, there is no guarantee that interference will not occur in a particular installation. If this equipment does cause harmful

interference to radio or television reception, which can be determined by turning the equipment off and on, the user is encouraged to try to correct the interference by one or more of the following measures:

- Reorient or relocate the receiving antenna.
- Increase the separation between the equipment and receiver.
- Connect the equipment into an outlet on a circuit different from that to which the receiver is connected.
- Consult the dealer or an experienced radio/TV technician for help.
- The rating information is located at the bottom of the unit.



**- 주의 사항 -****위험**

- 1) 본 설명서에 기재된 방법에 따라 배터리를 충전하며 충전 절차와 주의 사항을 따르십시오. 잘못된 충전은 배터리 가열, 손상 심지어 인명 피해를 초래할 수 있습니다.
- 2) 그 어떤 경우에도 배터리를 열거나 분해하지 마십시오. 배터리 액이 새어 나와 눈에 들어갔을 경우에는 즉시 깨끗한 물로 행구고 의료 조치를 취하십시오.

**경고**

- 1) 기기 사용 시에는 될수록 안정적인 상태를 유지하고 심한 흔들림을 피하십시오.
- 2) 작업 온도와 저장 온도가 허용 기준을 초과하는 장소에서 기기를 사용하거나 보관하지 마십시오.
- 3) 기기를 태양, 레이저, 용접기 등 고강도 복사열원에 직접 노출시키지 마십시오.
- 4) 기기 상의 구멍을 막지 마십시오.
- 5) 기기와 액세서리를 두드리거나 던지거나 진동 시키지 마십시오. 그렇지 않을 경우 파손될 수 있습니다.
- 6) 본 기기를 스스로 분해하지 마십시오. 그렇지 않을 경우 기기가 파손되거나 무상 수리를 받을 수 없게 됩니다.
- 7) 용해성 또는 유사한 액체를 기기, 케이블에 사용하지 마십시오. 그렇지 않을 경우 기기가 파손될 수 있습니다.
- 8) 기기 작동 온도를 초과하는 환경에서 사용하지 마십시오.

그렇지 않을 경우 기기가 파손될 수 있습니다.

- 9) 기기를 닦을 때에는 다음과 같은 사항을 준수해 주십시오.
  - 비광학 표면: 필요할 경우 깨끗하고 부드러운 천으로 열화상 카메라의 비광학 표면을 닦으십시오.
  - 광학 표면: 열화상 카메라를 사용할 때에는 렌즈의 광학 표면이 오염되지 않도록 조심하십시오. 특히 손에 땀이 나면 렌즈에 자국이 남아 유리 표면의 광학 코팅층이 부식될 수 있으므로 손으로 렌즈를 만지지 마십시오. 광학 렌즈 표면이 오염되었을 때에는 전용 렌즈 티슈로 조심스럽게 닦으십시오.
- 10) 배터리를 고온 환경이나 고온 물체 근처에 두지 마십시오.
- 11) 배터리의 양극과 음극이 단락 되지 않도록 하십시오.
- 12) 배터리를 습한 환경이나 물속에 두지 마십시오.
- 13) 비 정품 어댑터 또는 충전기 충전 금지(원 포장 내 실물 기준).



## 주의

- 1) 기기를 먼지나 습한 환경에 노출시키지 마십시오. 물이 있는 환경에서 사용할 때에는 기기에 물이 튀지 않도록 조심하십시오. 기기를 사용하지 않을 때에는 렌즈 캡을 닫으십시오.
- 2) 본 기기를 사용하지 않을 때에는 기기와 모든 액세서리를 전용 포장 박스에 넣어주십시오.

- 구성품 리스트 -

표준 부품:

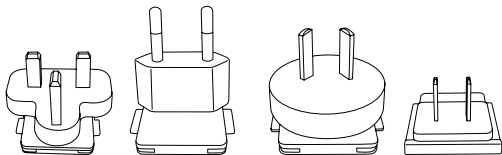

플러그

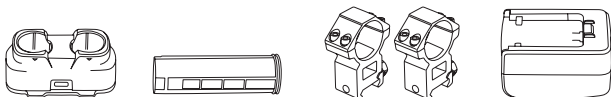

충전기

배터리

피카티니 브라켓

전원 어댑터

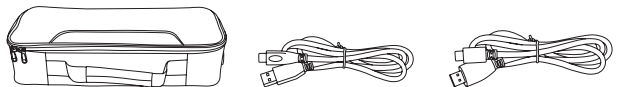

휴대 가방

Type C 케이블

Micro HDMI 케이블

옵션 부품:



조종기

배터리

## - 제품 각 부분 소개 -

본 설명서는 해당 시리즈의 여러 모델에 적용되며 이하 이미지는 그중 한 개 모델입니다.

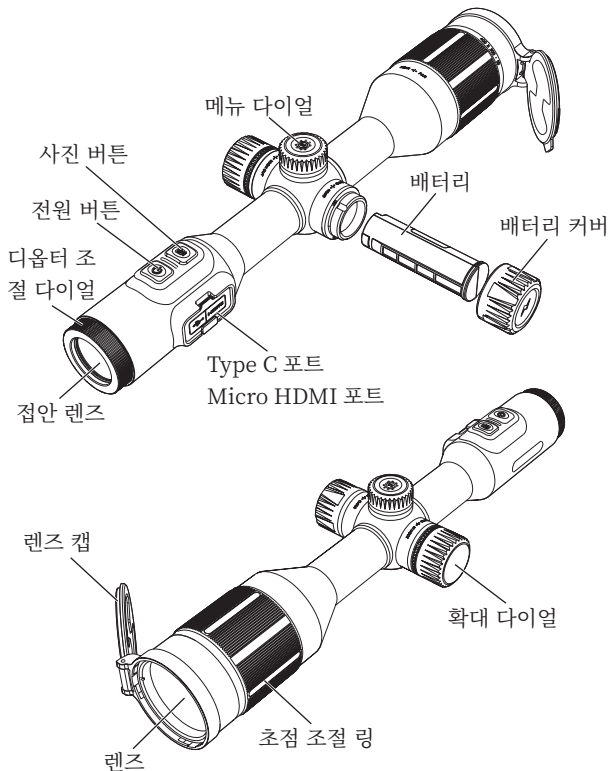

## - 빠른 사용 설명 -

버튼	현재 기기 상태	짧게 누름	길게 누름
전원 버튼	기기가 켜짐	보상	Display off/기기 끄기
	기기가 꺼짐	/	기기 켜기
	Display off	Display on	Display on
메뉴 다이얼	메뉴 바가 표시되지 않음	바로가기 메뉴	메인 메뉴
	메뉴 바가 표시됨	메뉴 옵션으로 들어가거나 확인	저장하지 않고 이전 메뉴로 돌아가기
확대 다이얼	기기가 켜짐	x2배 배율로 확대 배율 전환	x2배 배율로 확대 배율 연속 전환
촬영 버튼	기기가 켜짐	촬영	녹화

버튼	시계 방향 회전	반시계 방향 회전
메뉴 다이얼	시계 방향으로 컬러 팔레트 전환	반시계 방향으로 컬러 팔레트 전환
	아래/오른쪽으로 메뉴 옵션 이동	위/왼쪽으로 메뉴 옵션 이동
확대 다이얼	화면 확대	화면 축소

**【버튼 설명】****1. 전원 버튼**

- 기기 켜기

전원 버튼을 길게 누르고 접안 렌즈에 작동 화면이 나타나면 기기가 켜집니다.

- 기기 끄기

수동 끄기: 전원 버튼을 길게 누르면 진행 표시줄이 나타납니다. 진행 표시줄이 완료되면 기기가 꺼집니다.

- **Display off**

전원 버튼을 길게 누르면 진행 표시줄이 나타나고 진행 표시줄이 완료되기 전에 전원 버튼을 풀면 기기 끄기가 취소되고 Display off 모드에 진입합니다.

- **Display on**

Display off 모드에서 임의의 버튼을 누르면 디스플레이가 켜집니다.

- **보상**

기기 켜기/끄기 버튼을 짧게 누르면 대응되는 보상을 전환합니다.

**2. 메뉴 다이얼**

- **바로 가기 메뉴**

메뉴 버튼을 짧게 누르면 바로 가기 메뉴가 나타납니다.

- **메인 메뉴**

메뉴 버튼을 길게 누르면 메인 메뉴가 나타납니다.

메뉴 및 항목 이동: 기기가 켜지고 메뉴가 호출된 상태에서 메뉴 버튼을 시계/반시계 방향으로 돌리면 메뉴 항목을 전환합니다.

- **메뉴 나가기:**

기기가 켜지고 메뉴가 호출된 상태에서 메뉴 버튼을 길게 누르면 저장되고 동시에 이전 메뉴 항목으로 돌아갑니다.

### 3. 확대 다이얼

- **확대/축소**

확대 다이얼을 시계 방향으로 돌리면 기기가 지정한 점을 중심으로 확대할 수 있습니다.

확대 상태에서 확대 다이얼을 반시계 방향으로 돌리면 기기가 지정한 점을 중심으로 축소할 수 있습니다.

확대 다이얼을 짧게 누르면 기기는 x2배 배율로 확대 배율을 전환할 수 있습니다.

확대 다이얼을 길게 누르면 기기는 x2배 배율로 확대 배율을 연속 전환할 수 있습니다.

### 4. 촬영 버튼

- **촬영**

촬영 버튼을 짧게 누르면 촬영이 됩니다.

- **녹화**

촬영 버튼을 길게 누르면 녹화를 시작하고 다시 한번 길게 누르면 녹화를 종료하고 녹화 파일을 저장합니다.

## 【기능 설명】

아이콘	아이콘 의미	아이콘	아이콘 의미
	촬영 성공		녹화 성공
	촬영 실패		녹화 실패
	WiFi		녹화
	블루투스		기록 모드 금지
	촬영 금지		녹화 금지
	디스플레이 밝기 조절 금지		WIFI 활성화 금지
	포트 활성화 금지		블루투스 활성화 금지
	슈퍼 절전 모드		포트 모드
	사격 촬영 기록 모드		사격 녹화 기록 모드
	카드 곧 가득 참		카드 가득 참
	핫스팟 추적		

- 화면 속 화면: 기기는 끄기, 왼쪽 상단, 중간 상단, 오른쪽 상단 네 가지 상태의 화면 속 화면을 전환할 수 있습니다.



- 디스플레이 밝기: 기기는 10개 등급 범위에서 디스플레이 밝기를 조절할 수 있습니다.
- 핫스팟 추적: 해당 기능을 활성화하면 커서가 나타나 전체 화면에서 온도가 가장 높은 점을 추적합니다.
- 슈퍼 절전: 해당 기능을 활성화하면 ARM이 저전력 모드로 전환되고 OLED 밝기가 20% 로 고정되어 조정이 불가능하며 WIFI가 켜지지 않습니다. 현재 와이파이가 켜져 있으면 와이파이를 끕니다.
- 대략 거리 측정:  
아래쪽 가로줄 위치는 변경되지 않으며 회전 메뉴 다이얼은 위쪽 가로줄을 이동하여 목표 거리를 추정할 수 있습니다.
- 영점 보정 거리: 선택 가능한 거리는 50m, 100m, 200m, 300m, 500m 총 다섯 가지입니다.
- 화면 증강: 활성화하면 이미징 화질을 조정할 수 있습니다.
- 장면 모드: 내추럴/증강/하이라이트 세 가지 장면 모드를 설정할 수 있습니다.
- 컬러 팔레트: 화이트 핫, 블랙 핫, 레드 핫, 아이언 레드, 블루 핫, 그린 핫에서 조절할 수 있습니다.
- 밝기: 10개 등급 범위에서 디텍터 밝기를 조절할 수 있습니다.
- 콘트라스트: 10개 등급 범위에서 디텍터 콘트라스트를 조절할 수 있습니다.
- 비고: 콘트라스트 조절 후의 값은 현재 장면 모드에 저장됨











니다.

- 화이트 핫 등급: 총 10개의 정도별 화이트 핫 등급을 조절할 수 있습니다.
- 보상 방식: 장면 보상/셔터 보상 두 가지 보상 방식을 설정할 수 있습니다.
- 모델 구성: 총 10개의 분할선 구성을 선택할 수 있으며, 각 분할선 구성은 해당 분할선 유형, 분할선 색상, 분할선 밝기를 저장할 수 있습니다.
- 분할선 양식: 10가지 분할선 양식을 선택할 수 있습니다.
- 분할선 색상: 분할선은 블랙, 화이트, 옐로, 그린, 레드, 블루 6가지 색상으로 설정할 수 있습니다.
- 분할선 밝기: 10가지 등급의 분할선 밝기를 조절할 수 있습니다.
- 영점 보정 개인 설정: 각각 50m, 100m, 200m, 300m, 500m 거리에서 분할선의 "X" 또는 "Y"의 위치를 설정할 수 있습니다.
- WiFi: WIFI 스위치를 열어 휴대폰과 기기를 연결한 후 실시간 영상을 휴대폰에 전송할 수 있으며 앱으로 기기를 조작할 수 있습니다.
- 기록 모드: 촬영/사격 시 촬영/사격 기록에서 선택할 수 있습니다.
- 워터마크 설정: 활성화 후 시간만/날짜만/날짜와 시간/끄기 중에서 선택할 수 있습니다.
- 자동 휴면: 자동 휴면 시간을 5/10/15분으로 설정할 수 있으

며 설정된 시간 내에 조작하지 않으면 휴면 상태에 진입합니다.

- 자동 끄기: 자동 끄기 시간을 15/30/60분으로 설정할 수 있으며 설정된 시간 내에 버튼을 조작하지 않으면 카운트다운에 진입하고 카운트다운이 끝나면 기기가 꺼집니다.
- 충전 지시등: 충전 지시등의 켜기 또는 끄기 상태를 설정할 수 있습니다.
- 시간 형식: 12H/24H 양식에서 선택할 수 있습니다.
- 날짜 형식: YYYY-MM-DD/MM-DD-YYY/DD-MM-YYY Y에서 선택할 수 있습니다.
- 시간 설정: 시간 조정 인터페이스에 들어가 기기 시간과 날짜를 조정할 수 있습니다.
- 언어 설정: 영어/러시아어/독일어/프랑스어/간체중국어/스페인어/이탈리아어/일본어/한국어/폴란드어 10가지 언어에서 선택할 수 있습니다.
- 메모리 카드 포맷: 기기 메모리 카드의 파일을 모두 삭제할 수 있습니다.
- 기본값 회복: 기기를 기본값으로 회복할 수 있으며 기본값 회복 후 기기가 자동으로 재부팅되고 언어 인터페이스가 나타납니다.
- 기기 정보: 기기 소프트웨어 버전 번호와 MAC주소를 표시할 수 있습니다.
- 리모컨: 블루투스 리모컨을 연결할 수 있으며 리모컨을 통해 장치를 제어할 수 있습니다.

- 거리 측정기: 거리 측정 스위치를 켜고 외부 거리 측정기를 연결하여 거리를 측정할 수 있습니다.
- 거리 측정 교정: 거리 측정 커서의 위치를 조정하여 실제 거리 측정 커서에 표시할 수 있습니다.
- 배터리 잔량 표시  
 열화상 카메라가 켜져 있고 배터리 잔량 등급이 변경될 때 화면 왼쪽 하단에 배터리 잔량이 표시되고 배터리 잔량 표시가 켜진 부분은 배터리 잔량을 표시합니다.  
 기기를 켜고 실시간 화면에 들어가면 화면 왼쪽 하단에 잔량 등급에 해당하는 아이콘이 표시됩니다.  
 배터리 잔량 등급은 다음과 같습니다.

내부 배터리 잔량 높음	
내부 배터리 잔량 중간 이상	
내부 배터리 잔량 중간	
내부 배터리 잔량 중간 이하	
내부 배터리 잔량 낮음	
내부 배터리 잔량 부족	
외부 배터리 잔량 높음	
외부 배터리 잔량 중간 이상	
외부 배터리 잔량 중간	
외부 배터리 잔량 중간 이하	

외부 배터리 잔량 낮음



외부 배터리 잔량 부족



**주의:**

**배터리 잔량이 낮을 경우 배터리를 즉시 교체하십시오!**

**- 자주 발생하는 고장 해결 방법 -****1. 기기가 켜지지 않습니다.**

해결 방법: 배터리를 교체하거나 어댑터를 연결하여 전력을 공급하십시오.

**2. 기기로 촬영/녹화할 수 없습니다.**

해결 방법: 기기 내부 메모리 공간이 찼으므로 메모리 카드를 포맷하거나 기기와 컴퓨터의 연결을 차단해야 합니다.

**3. 기기에 표시된 시간과 실제 시간이 부합되지 않습니다.**

해결 방법: 메뉴에서 기기의 시간과 날짜를 다시 설정하십시오.

**4. 사용 중에 화면이 꺼집니다**

해결 방법: 임의 버튼을 짧게 눌러 절전 모드를 끄고 화면을 켭니다.

**5. 사용 시 기기에 나타난 이미지가 선명하지 않습니다.**

해결 방법: 이미지가 선명해질 때까지 렌즈를 회전하여 수동으로 초점을 조절하십시오.

**-보관과 운송-**

다음은 제품의 정확한 보관과 운송 방법입니다. 위험, 재산 손실 등을 방지하기 위해 기기를 사용하기 전에 반드시 본 설명서를 자세히 읽고 엄격하게 준수하며 필요시 참조할 수 있도록 잘 보관하십시오.

**보관:**

1. 포장된 제품은 온도  $-30^{\circ}\text{C}\sim 60^{\circ}\text{C}$ , 습도 95% 이하, 응축성 및 부식성 가스가 없고 통풍이 양호하며 깨끗한 실내에 보관하십시오.
2. 3개월에 한 번 꺼내어 충전하십시오.

**운송:**

운송 유통 과정에서 기기는 비에 젖거나 물이 침투되거나 거꾸로 방치해서는 안 되며 심한 진동과 충격이 없어야 합니다. 운반 과정에서는 기기를 가볍게 놓아야 하며 던지지 말아야 합니다.

**- Ważne informacje -**

Dziękujemy za zakup naszego produktu. Przed użyciem produktu, należy przeczytać niniejszą instrukcję i zachować ją, by służyła w przyszłości jako źródło wiadomości. Żywimy nadzieję, że niniejszy produkt spełni Państwa oczekiwania. Niniejsza instrukcja ma zastosowanie do serii produktów. Z tego względu konkretny model produktu, który zostanie Państwu oddany do użytku, może różnić się od produktu, który przedstawiono na zdjęciach niniejszej instrukcji, należy w pierwszej kolejności odnosić się do faktycznego produktu.

Niniejszą instrukcję przygotowano, by ułatwić użytkownikom korzystanie i zrozumienie naszych produktów. Dokładamy wszelkich starań, by treści umieszczone w niniejszej instrukcji były dokładne. Nie możemy jednak zagwarantować, że niniejsza instrukcja będzie poruszać wszystkie szczegóły, ze względu na fakt, że stale aktualizujemy i ulepszamy nasze produkty. Z tego względu zastrzegamy sobie prawo do zmiany jej treści w każdym momencie, bez wcześniejszego powiadomienia o tym fakcie.



**- FCC WARNING -**

This equipment may generate or use radio frequency energy. Changes or modifications to this equipment may cause harmful interference unless the modifications are expressly approved in the instruction manual. The user could lose the authority to operate this equipment if an unauthorized change or modification is made.

This device complies with part 15 of the FCC Rules. Operation is subject to the following two conditions: (1) This device may not cause harmful interference, and (2) this device must accept any interference received, including interference that may cause undesired operation.

The device has been evaluated to meet general RF exposure requirement. The device can be used in portable exposure condition without restriction.

NOTE: This equipment has been tested and found to comply with the limits for a Class B digital device, pursuant to part 15 of the FCC Rules. These limits are designed to provide reasonable protection against harmful interference in a residential installation. This equipment generates, uses and can radiate radio frequency energy and, if not installed and used in accordance with the instructions, may cause harmful interference to radio communications. However, there is no guarantee that interference will not occur in a particular installation. If this equipment does cause harmful

interference to radio or television reception, which can be determined by turning the equipment off and on, the user is encouraged to try to correct the interference by one or more of the following measures:

- Reorient or relocate the receiving antenna.
- Increase the separation between the equipment and receiver.
- Connect the equipment into an outlet on a circuit different from that to which the receiver is connected.
- Consult the dealer or an experienced radio/TV technician for help.
- The rating information is located at the bottom of the unit.

**- Środki ostrożności -****Niebezpieczeństwo**

- 1) Należy ładować akumulator zgodnie z procedurą, którą opisano w niniejszej instrukcji i wykonywać czynności zgodne z krokami i środkami ostrożności w zakresie ładowania. Nieprawidłowe ładowanie może doprowadzić do nagrzania i uszkodzenia akumulatora, a nawet do obrażeń u ludzi.
- 2) Pod żadnym pozorem nie należy podejmować prób otwierania ani demontażu akumulatora. Jeżeli dojdzie do wycieku z akumulatora i kontaktu cieczy z oczami, należy je przepłukać czystą wodą i niezwłocznie skontaktować się z lekarzem.

**Ostrzeżenie**

- 1) Należy dołożyć starań, by urządzenie było stabilne, należy unikać gwałtownego potrząsania.
- 2) Nie należy używać ani przechowywać urządzenia w środowisku, w którym występuje temperatura niedopuszczalna dla urządzenia.
- 3) Nie należy wystawiać niniejszego urządzenia na bezpośrednie działanie żadnych źródeł promieniowania takich jak słońce, lasery, czy

zgrzewarka punktowa.

- 4) Nie należy zakrywać wylotów urządzenia.
- 5) Nie należy uderzać, rzucać ani wprowadzać w wibracje urządzenia i jego akcesoriów, w przeciwnym razie może to spowodować wystąpienie uszkodzeń.
- 6) Nie należy demontować urządzenia, w przeciwnym razie zostanie może dojść do jego uszkodzenia, a gwarancja ulegnie wygaśnięciu.
- 7) Nie należy stosować płynów rozpuszczalnych ani zbliżonych płynów do urządzenia lub jego kabli, w przeciwnym razie może dojść do ich uszkodzenia.
- 8) Nie należy używać urządzenia w środowisku, w którym występuje temperatura niedopuszczalna dla urządzenia; w przeciwnym wypadku może dojść do jego uszkodzenia.
- 9) W trakcie czyszczenia urządzenia należy postępować zgodnie z poniższymi wskazówkami:
  - Powierzchnie nieoptyczne: Jeżeli to konieczne, przy wycieraniu powierzchni nieoptycznych urządzenia należy użyć czystej i miękkiej szmatki.
  - Powierzchnie optyczne: Należy unikać zanieczyszczania powierzchni optycznej

obiektywu w trakcie użytkowania. W szczególności nie należy nigdy dotykać obiektywu dłońmi, w przeciwnym wypadku pot obecny na dłoniach może doprowadzić do powstawania śladów na szkle obiektywu, a następnie do występowania korozji powłoki optycznej na szklanej powierzchni. Jeżeli dojdzie do zanieczyszczenia części optycznej obiektywu, należy użyć specjalnego papieru do obiektywu i delikatnie ją przetrzeć.

- 10) Nie należy umieszczać akumulatora w otoczeniu, w którym panuje wysoka temperatura, ani blisko jakichkolwiek obiektów generujących wysoką temperaturę.
- 11) Należy unikać zwarcia pomiędzy dodatnim i ujemnym biegunem akumulatora.
- 12) Nie należy umieszczać akumulatora w środowisku o wysokiej wilgotności ani w wodzie.
- 13) Akumulator należy ładować tylko z wykorzystaniem oryginalnego zasilacza lub ładowarki (należy odnosić się do faktycznych przedmiotów umieszczonych w oryginalnym opakowaniu).



## **Informacja**

- 1) Nie należy wystawiać urządzenia na oddziaływanie w zapyłonym lub wilgotnym otoczeniu. W trakcie użytkowania w otoczeniu, w którym występuje woda, urządzenie powinno być zabezpieczone przed opryskaniem wodą. Jeżeli urządzenie nie jest używane, należy chronić obiektyw za pomocą pokrywy;
- 2) Gdy urządzenie nie jest użytkowane, należy przechowywać je i wszystkie akcesoria w specjalnym opakowaniu.

**- Wykaz elementów -**

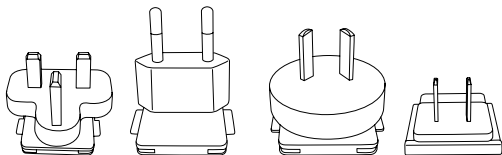

Zaślepka

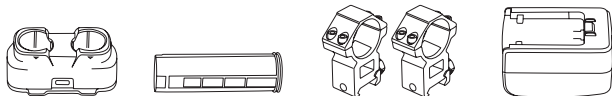

Ładowarka

Akumulator

Szyna Picatinny

Zasilacz sieciowy

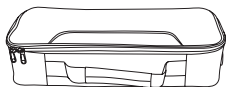

Przenośna torba

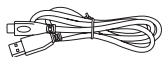

Kabel typu C

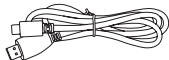

Kabel Micro HDMI

---

**Aksesoria dodatkowe:**

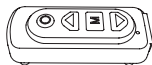

Pilot

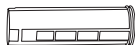

Akumulator

**- Przegląd części składowych produktu -**

Niniejsza instrukcja ma zastosowanie do różnych modeli z tej serii. Jako przykład, na zdjęciu przedstawiony został tylko jeden model urządzenia.

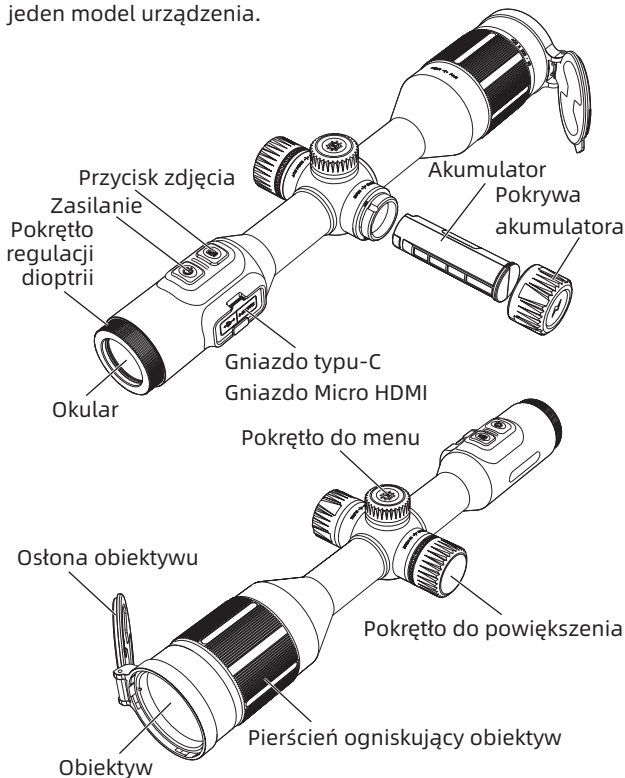



**- Szybka instrukcja obsługi -**

Klawisz	Bieżący stan wyposażenia	Krótkie naciśnięcie	Naciśnij i przytrzymaj przycisk
Przycisk zasilania	Uruchamianie	Kompensacja	Wyłączenie/ odcinanie wyświetlacza
	Wyłączenie	/	Uruchamianie
	Wyświetlacz wczony	Wyświetlacz wczony	Wyświetlacz wczony
Pokrętło menu	Brak wyświetlenia na pasku menu	Menu skrótów	Menu główne
	Wyświetlacz na pasku menu	Wprowadź lub potwierdź opcję menu	Nie zapisuj i powróć do poprzedniego menu
Pokrętło powiększenia	Uruchamianie	Przełączenie powiększenia w krokach x2	Ciągnij przełączenie powiększenia w krokach x2
Przycisk kamery	Uruchamianie	Wykonywanie zdjęć	Nagrywanie wideo

Klawisz	Obrót zgodnie z ruchem wskazówek zegara	Obrót w kierunku przeciwnym do ruchu wskazówek zegara
Pokrętło menu	Przełącz pseudokolor zgodnie z ruchem wskazówek zegara	Przełącz pseudokolor przeciwnie do ruchu wskazówek zegara
	Przesuwanie opcji menu w dół /w prawo	Przesuwanie opcji menu w górę /w lewo
Pokrętło powiększenia	Powiększanie ekranu	Pomniejszanie ekranu

**[Opis klawisza]****1. Przycisk zasilania****• Uruchamianie**

Naciśnij i przytrzymaj klawisz zasilania, aż w okularze pojawi się obraz startowy, co oznacza pomyślne uruchomienie urządzenia.

**• Wyłączanie**

Ręczne wyłączenie: Długo przyciśnij przycisk zasilania, aby wyświetlić pasek postępu wyłączenia oraz kontynuuj, dopóki wyłączenie nie zakończy się sukcesem po zamknięciu paska postępu.

**• Wyświetlacz wyłączony**

Naciśnij długo przycisk zasilania, aby wyświetlił się pasek postępu wyłączenia. Przed zakończeniem wyświetlania paska postępu zwolnij przycisk zasilania, aby anulować wyłączenie i przejść do trybu wyłączenia wyświetlacza.

**• Wyświetlacz włączony**

W trybie wyłączenia wyświetlacza naciśnij dowolny klawisz, aby wybudzić ekran.

**• Kompensacja**

Krótko naciśnij wyłącznik, aby zakończyć odpowiednie działanie kompensacji.

## 2. Pokrętko menu

- **Menu skrótów**

Naciśnij krótko przycisk Menu, aby otworzyć menu skrótów.

- **Menu główne**

Długie naciśnięcie przycisku Menu otwiera menu główne.

- **Poruszanie się po menu i wyborze opcji**

Gdy urządzenie jest włączone i znajduje się w stanie wywołania menu, obracaj przycisk Menu w prawo i w lewo, aby przełączać opcje menu.

- **Wyjście z menu**

Gdy urządzenie jest włączone i znajduje się w stanie wywołania menu, naciśnij i przytrzymaj przycisk Menu, aby zapisać i powrócić do poprzednich opcji menu.

## 3. Pokrętko powiększenia

- **Powiększanie i pomniejszanie obrazu**

Krótko naciśnij przycisk powiększenia, aby powiększyć urządzenie wyśrodkowane wokół określonego punktu.

Obrócenie pokrętki powiększenia w kierunku przeciwnym do ruchu wskazówek zegara w stanie powiększenia sprawia, że urządzenie może

pomniejszać obraz z określonym punktem jako środkiem;

Krótkie naciśnięcie pokrętki powiększenia powoduje przetaczanie powiększenia w krokach x2;

Długie naciśnięcie pokrętki powiększenia powoduje ciągłe przetaczanie powiększenia w krokach x2.

#### 4. Przycisk kamery





- **Wykonywanie zdjęć**

Krótkie naciśnięcie przycisku robienia zdjęć umożliwia robienie zdjęć.

- **Nagrywanie wideo**

Długie naciśnięcie przycisku Zdjęcie spowoduje rozpoczęcie nagrywania. Ponowne długie naciśnięcie zatrzyma urządzenie i spowoduje zapisanie pliku wideo.

#### [Opis funkcji]

Ikona	Znaczenie ikony	Ikona	Znaczenie ikony
	Zdjęcie wykonane pomyślnie.		Nagrywanie wideo ukończone pomyślnie
	Wykonanie zdjęcia nie powiodło się		Nagrywanie nie powiodło się

Ikona	Znaczenie ikony	Ikona	Znaczenie ikony
	WiFi		Nagrywanie wideo
	Bluetooth		Zablokuj tryb nagrywania
	Fotografowanie jest zabronione		Nagrywanie jest zabronione
	Zakaz regulacji jasności ekranu		Włączanie WiFi jest zabronione
	Włączanie portu szeregowego jest zabronione		Zakaz aktywacji Bluetooth
	Tryb super oszczędzania energii		Tryb portu szeregowego
	Tryb nagrywania zdjęć		Tryb nagrywania wideo
	Karta będzie pełna		Karta jest pełna
	Śledzenie ostrych punktów		

- **Obraz w obrazie:** Urządzenie może przetłaczyć się na cztery stany obrazu na zdjęciu: wyłączony, lewy górny, środkowy górny i prawy górny.
- **Jasność ekranu:** Urządzenie może przetłaczać się pomiędzy 10 poziomami jasności ekranu.
- **Śledzenie gorących punktów:** Po włączeniu tej funkcji wyświetlany jest kursor, śledzący punkt o najwyższej temperaturze na całym obrazie.
- **Super oszczędzanie energii:** Po włączeniu, ARM przetłacza się w tryb niskiego zużycia energii, jasność OLED zostaje ustawiona na 20% bez możliwości regulacji. WIFI nie może być włączone. Jeśli WIFI jest już włączone, należy je wyłączyć.
- **Przybliżony zasięg:** Pozycja linii pomocniczej pozostaje bez zmian, a linię pomocniczą można przesuwając, obracając pokrętkę menu w celu oszacowania odległości docelowej.
- **Zerowa odległość kalibracji:** Dostępnych jest pięć zestawów odległości, w tym 50 m, 100 m, 200 m, 300 m i 500 m.
- **Poprawa jakości obrazu:** Włącz, aby dostosować jakość obrazowania.
- **Tryb sceny:** Dostępne są trzy tryby sceny: naturalny, wzmocniony i podświetlony.

- **Pseudokolor:** Dostępne są następujące ustawienia: biały, czarny, czerwony, czerwony żelazny, niebieski i zielony.
- **Jasność:** Jasność detektora może być regulowana, w łącznie 10 poziomach.
- **Kontrast:** Kontrast czujki może być regulowany na 10 poziomach.
- **Poziom czerwonego ciepła:** łącznie można regulować 10 różnych poziomów czerwonego ciepła.
- **Metoda kompensacji:** Można ustawić dwie metody kompensacji: kompensację sceny i kompensację migawki.
- **Konfiguracja modelu:** Do wyboru jest 10 linii podziału, a każda konfiguracja linii podziału może zapisać odpowiedni typ linii podziału, kolor linii podziału i jasność linii podziału.
- **Styl linii podziału:** Do wyboru jest 10 różnych stylów linii podziału.
- **Kolor linii podziału:** Linie podziału są dostępne w sześciu kolorach: czarnym, białym, żółtym, zielonym, czerwonym i niebieskim.
- **Jasność linii podziału:** Dostępnych jest 10 poziomów regulowanej jasności linii podziału.
- **Ustawienia własne kalibracji zera:** Pozycję "X" lub

"Y" dla linii podziału można ustawić odpowiednio dla odległości 50 m, 100 m, 200 m, 300 m i 500 m.

- **WiFi:** Przetłacznik WIFI, który może wysyłać wideo w czasie rzeczywistym do telefonu komórkowego, jeżeli klient telefonu komórkowego jest połączony z urządzeniem, a urządzenie może być obsługiwane przez APP.
- **Tryb nagrywania:** Dostępne są trzy tryby nagrywania: pojedyncze ujęcie, fotografowanie ujęcia i nagrywanie ujęcia.
- **Ustawienie znaku wodnego:** Po włączeniu użytkownik ma do wyboru opcję tylko czas/tylko data/czas/wyłączone.
- **Automatyczne uśpienie:** czas automatycznego uśpienia można ustawić na 5/10/15 minut; brak działania w ustawionym czasie spowoduje przejście w stan uśpienia.
- **Automatyczne wyłączenie:** Ustaw czas automatycznego wyłączenia na 15/30/60 minut. Po osiągnięciu odliczania ustawionego czasu, bez żadnych operacji, urządzenie wyłączy się po zakończeniu odliczania.
- **Kontrolka ładowania:** Dioda wskaźnika ładowania może być włączona lub wyłączona.
- **Format czasu:** Możliwość ustawienia pomiędzy 12H/24H.



- **Format daty:** Możliwość ustawienia pomiędzy RRRR-MM-DD/MM-DD-RRRR/DD-MM-RRRR.
- **Ustawienie czasu:** Przejdź do interfejsu regulacji czasu, aby ustawić czas i datę urządzenia.
- **Ustawienia języka:** Dostępnych jest 10 języków: Angielski/rosyjski/niemiecki/francuski/chiński uproszczony/hiszpański/włoski/japoński/koreański/polski.
- **Formatowanie karty pamięci:** Możliwość usunięcia wszystkich plików z karty pamięci urządzenia.
- **Przywracanie wartości domyślnych:** Możliwość przywrócenia wartości domyślnych urządzenia. Po przywróceniu wartości domyślnych urządzenie zostanie automatycznie ponownie uruchomione i wyświetlony zostanie interfejs wskazówek językowych.
- **Informacje:** Możliwość wyświetlenia wersji oprogramowania urządzenia i adresu MAC.
- **Pilot zdalnego sterowania:** Możliwość połączenia z pilotem Bluetooth i sterowania urządzeniem za pomocą pilota Bluetooth.
- **Dalmierz:** Przetłącznik pomiaru odległości można włączyć, aby podłączyć zewnętrzny dalmierz do pomiaru odległości.
- **Kalibracja pomiaru odległości:** Położenie kursora

pomiaru odległości można dostosować w celu wyświetlania go na rzeczywistym kursorze pomiaru odległości.

- **Wyświetlanie zasilania**

Gdy kamera termowizyjna znajduje się w stanie włączonym i zmienia się poziom naładowania akumulatora, w dolnym lewym rogu ekranu wyświetlana jest identyfikacja zasilania, a podświetlona część identyfikacji zasilania wskazuje pozostałą moc akumulatora.

Po włączeniu zasilania i wejściu w obraz w czasie rzeczywistym, ikona odpowiadająca powyższemu poziomowi mocy zostanie wyświetlona w lewym dolnym rogu ekranu.

Poziom mocy przedstawiony jest w następujący sposób:

Wysoki poziom wbudowanego akumulatora



Średni lub wysoki wbudowany akumulator



Średni wbudowany akumulator



Średni lub słaby wbudowany akumulator



Niski wbudowany akumulator



Zbyt niski wbudowany akumulator



Wysoki akumulator zewnętrzny



Średni lub wysokiego poziomu akumulatora zewnętrznego



Średni poziom akumulatora zewnętrznego



Średni lub niski akumulator zewnętrzny



Niski akumulator zewnętrzny



Zbyt niski poziom baterii zewnętrznej



**Uwaga:**

**Przy niskiej mocy należy w porę wymienić baterię!**

**- Rozwiązywanie najczęstszych problemów -****1. Nie można uruchomić urządzenia**

Rozwiązanie: Wymień akumulator lub podłącz zasilacz do źródła zasilania.

**2. Urządzenie nie może wykonywać zdjęć/filmów**

Rozwiązanie: Wewnętrzna przestrzeń pamięci masowej urządzenia jest zapełniona, dlatego konieczne jest sformatowanie karty pamięci lub odłączenie urządzenia od komputera

**3. Czas wyświetlany przez urządzenie jest niezgodny z rzeczywistym czasem wyświetlanym przez urządzenie**

Rozwiązanie: Zresetuj godzinę i datę urządzenia w menu

**4. Ekran jest wyłączony podczas pracy**

Rozwiązanie: Naciśnij krótko dowolny klawisz, aby wybudzić uśpienie i rozświetlić ekran

**5. Obrazowanie urządzenia jest rozmazane podczas użytkowania**

Rozwiązanie: Obróć obiektyw, aby ręcznie ustawić ostrość, do momentu, aż wyświetlacz będzie wyraźny

## **- Transport i przechowywanie -**

Poniższe informacje zamieszczono celem opisanego warunków prawidłowego przechowywania i transportu kamery termowizyjnej. Aby zapobiec jakimkolwiek zagrożeniom lub utracie mienia, przed użyciem urządzenia należy uważnie przeczytać niniejszą instrukcję i w pełni przestrzegać jej zapisów. Należy ją również przechowywać we właściwy sposób.

### **Magazynowanie:**

1. Zapakowaną kamerę termowizyjną należy przechowywać w odpowiednio wentylowanym i czystym pomieszczeniu, w którym panuje temperatura w zakresie od -30°C do 60°C, a wilgotność względna nie jest większa od 95%, w pomieszczeniu nie dochodzi do kondensacji, ani występowania gazów o właściwościach korozyjnych.
2. Co trzy miesiące należy wyciągnąć urządzenie i ładować akumulator.

### **Transport:**

W trakcie transportu należy zabezpieczyć urządzenie przed deszczem i powodzią, a także nie należy go przewozić do góry dnem. Należy unikać gwałtownych wstrząsów i uderzeń. Z urządzeniem należy obchodzić się ze znaczną ostrożnością i nie należy nim nigdy rzucać.

- GB** Special statement: the version of the Guide will be updated after the technical improvement of the product.
- RU** Специальное заявление: версия руководства будет обновлена после технического усовершенствования продукта.
- DE** Besonderer Bemerkung: Die Version des Handbuchs kann nach der technischen Verbesserung des Produkts aktualisiert werden.
- FR** Déclaration particulière : Ce guide sera mis à jour après l'optimisation technologique du produit.
- IT** Dichiarazione speciale: La versione manuale sarà aggiornata dopo il miglioramento tecnico del prodotto.
- ES** Declaración especial: La versión del manual se actualizará después de la mejora técnica del producto.
- JP** 特記事項:本マニュアルは、製品の技術改良につき更新されることがあります。
- KR** 특별 성명: 설명서 버전은 제품 기술 개선 후 업데이트될 예정입니다.
- PL** Oświadczenie specjalne: W przypadku wprowadzenia technologicznych ulepszeń w urządzeniu, niniejsza instrukcja zostanie zaktualizowana.