



GB RU DE FR IT ES JP KR PL

# Quickstart Guide

## TD LRF Series

### Handheld Thermal Imaging Monocular

Thank you for choosing this product. Please read this Guide carefully before use and keep it properly for future reference.

Pictures for reference only, please refer to the actual product you receive.

## - CONTENTS -

---

- GB** Quickstart Guide Handheld Thermal Imaging  
Monocular TD LRF Series ..... 1-16
- RU** Краткое руководство по эксплуатации портативного  
тепловизионного монокуляра серии TD LRF.....17-35
- DE** Kurzanleitung Tragbares Wärmebild-Monokular  
TD LRF-Serie .....37-54
- FR** Guide de l'exploitation rapide sur l'imageur  
monoculaire thermique portable de série LRF.....55-72
- IT** Guida Rapida Monoculare Portatile per Imaging  
Termico Serie TD LRF .....73-90
- ES** Manual de Operación Rápida Monocular Termográfico  
Portátil Serie TD LRF .....91-108
- JP** TD LRFシリーズハンドヘルドサーマルイメージャー  
クイックスタートガイド ..... 109-123
- KR** 빠른 사용 설명서 휴대용 열화상 단안 망원경  
TD LRF 시리즈 ..... 125-139
- PL** Skrócona Instrukcja Obsługi Ręczny Monokular  
Termowizyjny Seria TD LRF ..... 141-159

**- IMPORTANT -**

---

Thank you for choosing this product. Please read this guide before use and keep it for future reference. We hope you'll be satisfied with this product.

This guide is a general guide for a series of products, which means that the specific model you receive may differ from the picture in the guide. Please refer to the actual product you receive.

This user guide is organized for the convenience of users to use and understand our products. We will do our best to ensure the accuracy of the contents of this guide, however, we still cannot guarantee the completeness of the contents thereof. As our products are subject to continuous upgrading, we reserve the right to modify this guide from time to time without prior notice.

**- FCC WARNING -**

---

This equipment may generate or use radio frequency energy. Changes or modifications to this equipment may cause harmful interference unless the modifications are expressly approved in the instruction manual. The user could lose the authority to operate this equipment if an unauthorized change or modification is made.

This device complies with part 15 of the FCC Rules. Operation is subject to the following two conditions: (1) This device may not cause harmful interference, and (2) this device must accept any interference received, including interference that may cause undesired operation.

The device has been evaluated to meet general RF exposure requirement. The device can be used in portable exposure condition without restriction.

NOTE: This equipment has been tested and found to comply with the limits for a Class B digital device, pursuant to part 15 of the FCC Rules. These limits are designed to provide reasonable protection against harmful interference in a residential installation. This equipment generates, uses and can radiate radio frequency energy and, if not installed and used in accordance with the instructions, may cause harmful interference to radio communications. However, there is no guarantee that interference will not occur in a particular installation. If this equipment does cause harmful

interference to radio or television reception, which can be determined by turning the equipment off and on, the user is encouraged to try to correct the interference by one or more of the following measures:

- Reorient or relocate the receiving antenna.
- Increase the separation between the equipment and receiver.
- Connect the equipment into an outlet on a circuit different from that to which the receiver is connected.
- Consult the dealer or an experienced radio/TV technician for help.
- The rating information is located at the bottom of the unit.

## **- PRECAUTIONS -**

---



### **DANGER**

- 1) Please charge the battery with the method described in this Guide and follow the charging procedure and precautions. Improper battery charging will cause heating, damage and even physical injury.
- 2) Do not try to open or disassemble the battery at any time. Once the battery leaks and the spill enters the human eye, wash the eyes with clean water immediately and take medical care.



### **WARNING**

- 1) When using the equipment, please try to keep it stable and avoid violent shaking.
- 2) Do not use or store the equipment in an environment that exceeds the allowable operating temperature or storage temperature.
- 3) Do not directly aim the equipment at high-intensity thermal radiation sources, such as the sun, lasers, spot welding machines, etc..
- 4) Do not plug the holes on the equipment.
- 5) Do not knock, throw or vibrate instruments and

accessories to avoid damage.

- 6) Do not disassemble the machine by yourself, which may cause equipment damage and loss of warranty rights.
- 7) Do not use soluble or similar liquids on equipment and cables, which may cause damage to the equipment.
- 8) Please do not use the equipment in an environment that exceeds the operating temperature of the equipment, which may cause damage to the equipment.
- 9) Please observe the following measures when wiping this device:
  - Non-optical surface: Use clean and soft cloth to wipe the non-optical surface of the thermographic camera.
  - Optical surface: When using the thermographic camera, please avoid polluting the optical surface of the lens, especially avoid touching the lens with your hands, because the sweat on your hands will leave traces on the lens glass and may corrode the optical coating on the glass surface. When the surface of the optical lens is polluted, use special lens paper to wipe

it carefully.

- 10) Do not place the battery in a high temperature or near a high-temperature object.
- 11) Do not short circuit the positive and negative poles of the battery.
- 12) Do not expose the battery to moisture or water.
- 13) Do not use non-original adapters or chargers (the contents of the original packaging shall prevail).



**NOTES:**

- 1) Do not expose the equipment to dust or moisture. Avoid water splashing to the equipment when being used in an environment with water. Cover the lens when not using the camera.
- 2) Please put the camera and all accessories in the special packaging box when not using it.



**- LIST OF PARTS -**

Number	Items	Qty
1	18650 BATTERY	1 PCS
2	18650 CHARGER	1 PCS
3	USB TYPE-C CABLE	1 PCS
4	CARRYING CASE	1 PCS
5	EYESHADE	1 PCS
6	WRIST STRAP	1 PCS



18650 battery

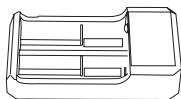

18650 charger

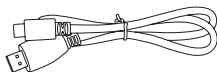

USB Type-C cable

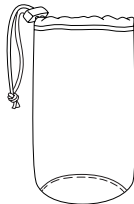

Carrying case



Eyeshade



Wrist strap

## - INTRODUCTION TO PRODUCT PARTS -

This Guide is applicable to multiple products of this series, and the illustration just shows general functions.

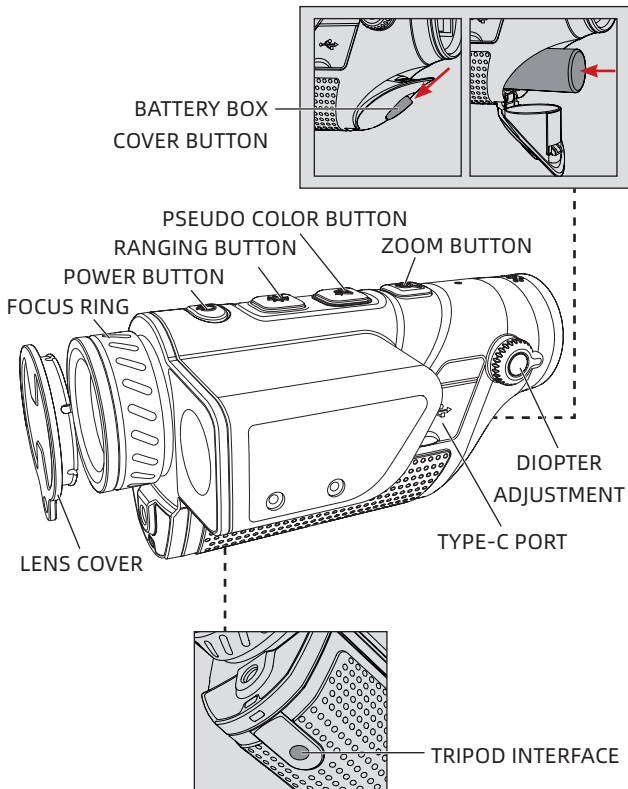

## 1. FOCUSING RING

Focus the target after the thermographic camera is turned on. The image may appear blurry when the distance to the target changes. Turn the lens focusing ring to refocus until the target image sharpens.

## 2. LENS COVER

Please cover the lens when not using the product to protect the lens!

## 3. USB TYPE C PORT

Use the USB cable to connect external power via the external interface to supply power to the product.

The output specification of external power is 5V 2A.

You can also use the video cable to connect the screen to output the thermographic camera image to the external monitor.

## 4. BATTERY COVER

The battery cover is the entrance of battery disassembly and assembly when the product uses battery.

Press the battery box cover button and slide down to open the battery box cover and place the battery according to the positive and negative labels.

**⚠ Note: Please place the battery in the direction shown. Do not push in forcibly.**

## 5. TRIPOD INTERFACE

1/4 inches standard interface, supporting PTZ.

## - QUICKSTART INSTRUCTIONS -

---

Buttons	Current Device Status	Short press	Long press
Power button	Power on (No menu display)	Calibration	Display off/ Power off
	Power off	/	Power on
	Display off	Display on	Display on
	Power on (Menu display)	Calibration	Display off/ Power off
Ranging button	Power on (No menu display)	/	Turn on/off ranging Switch ranging mode
	Power on (Menu display)	Switch menu options to the left	The device stays in the menu state
Pseudo color button	Power on (No menu display)	Switch the pseudo color	Enter the menu setting interface
	Power on (Menu display)	Adjust the corresponding option value	Exit the menu and save the settings
Zoom button	Power on (No menu display)	Switch the zoom multiple	/
	Power on (Menu display)	Switch menu options to the right	The device stays in the menu state

**[ BUTTON DESCRIPTION ]****1. POWER BUTTON**

- **Power on**

Long press the Power button until the boot screen appears in the eyepiece (the button may be released), then the device is turned on successfully.

- **Power off**

Manual power-off: Long press the Power button to display the shutdown progress bar and the screen of the device will get blank when 5 progress bars appear, and the shutdown is successful.

Automatic power-off: Within the set automatic power-off time, no operation with any button is needed. After the device reaches the set power-off time, a power-off progress bar will appear automatically. After the 5 progress bars appear, the device will be powered off.

- **Display off**

Long press the Power button to display the shutdown progress bar. Release the Power button before the 4 progress bars to cancel the shutdown and enter the Display off mode.

- **Display on**

In Display off mode, long press or short press the

power button to wake up the screen and the actual function of the button will not be activated.

- **Calibration**

Short press the power button in startup status to complete the corresponding calibration action. A prompt indicating successful calibration will be displayed at the top of the screen.

## **2. RANGING BUTTON**

When the menu is not displayed, short press the ranging button, and the device does not respond..

When the menu is not displayed, long press the ranging button to switch ranging on (single ranging)-continuous ranging-ranging off-ranging on (single ranging) in turn.

When the menu is displayed, short press the ranging button to move the device menu cursor to the left.

When the menu is displayed, long press the ranging button to keep the device in the menu state.

## **3. PSEUDO COLOR BUTTON**

When the menu is not displayed, short press the Pseudo color button to display pseudo colors, such as white hot, black hot, red hot, iron red, blue hot, and green hot in sequence circularly.

When the menu is not displayed, long press the pseudo color button to enter the menu setting interface.

When the menu is displayed, short press the pseudo color button to adjust the corresponding option value.

When the menu is displayed, long press the pseudo color button to exit the menu and save the settings.

#### **4. ZOOM BUTTON**



When the menu is not displayed, short press the zoom button to switch the zoom multiple.

When the menu is not displayed, long press the zoom button, and the device does not respond.

When the menu is displayed, short press the zoom button to move the device menu cursor to the right.







When the menu is displayed, long press the zoom button to keep the device in the menu state.

#### **[ FUNCTION DESCRIPTION ]**

1.  Hotspot tracking: When hotspot tracking is turned on, a blue green arc box will be displayed, with a dotted cursor in the middle to track the highest temperature point in the entire image.
2.  Wi-Fi: After connection of Wi-Fi, if the mobile can connect to the hotspot of the device side, the user may preview real-time images of the device, remotely control the thermal imager with full functionality, and manage and share image library and files through the mobile

APP.

**▲ Note: Search and download the 'TargetIR' APP in the mobile application market, open the APP, and find 'HandHeld-TI-xxxx' in the WLAN settings of the mobile phone, enter the password '12345678', and return to the APP again.**

3.  Working indicator: the working indicator can be turned on or off.
4.  Video output: the device video output switch can be turned on or off.
5.  Scene mode: natural, enhanced, and highlighted modes are available. The three modes may save the corresponding detector brightness contrasts respectively.
6.  PIP: Modes of Off, Top Left, Top Center, and Top Right are available.
7.  Screen brightness: the screen brightness may be adjusted at 5 levels, and the screen brightness may be observed and adjusted in real time.
8.  Image brightness: the detector brightness may be adjusted at 5 levels, and the image brightness may be observed and adjusted in real time.

**▲ Note: The value after brightness adjustment will be saved in the current scene mode.**



9.  Image contrast: the contrast may be adjusted at 5 levels, and the image contrast may be observed and adjusted in real time.

**⚠ Note: The value after contrast adjustment will be saved in the current scene mode.**

10. Automatic sleep: Automatic sleep time can be set at 5/10/15min. If no operation is made within the set time, the device will enter the sleep state (set on APP).
11. Automatic power off: Automatic power off time can be set at 15/30/60min. If no operation is made within the set time, a countdown to power off will appear and the camera will be powered off when the countdown is over (set on the APP).

## - TROUBLESHOOTING -

---

### 1. The device cannot be powered on

Solution: replace the battery or connect the adapter for power supply

### 2. The screen goes black during use

Solution: short press/long press any button to wake up and light up the screen

### 3. The imaging of the device is blurred in use

Solution: turn the lens for focusing

## **- STORAGE AND TRANSPORTATION -**

---

The following is about the correct storage and transportation methods of the product. In order to prevent danger and property loss, please read this guide carefully before using the device and strictly observe it during use. Please keep this guide properly after reading.

### **Storage**

- The storage environment of packaged products is -30 °C ~ 60 °C, the relative humidity is not more than 95%, without condensation and corrosive gas, and is well ventilated and clean indoor.
- Please charge the thermographic camera once every 3 months.

### **Transportation**

The thermographic camera shall be protected from rain, water, inversion, violent vibration and impact during transportation, and shall be handled with care. Throwing is not allowed.

**- ВАЖНОЕ ПРИМЕЧАНИЕ -**

---

Благодарим вас за покупку этого продукта. Пожалуйста, прочтите настоящее руководство перед использованием. После прочтения сохраните его бережно для просмотра в будущем. Мы надеемся, что этот продукт соответствует вашим ожиданиям.

Настоящее руководство является унифицированным руководством для серии продуктов, это означает, что продукт конкретной модели, который вы получили, может отличаться от изображения в руководстве, пожалуйста, обратитесь к фактическому полученному продукту.

Настоящее руководство пользователя организовано для удобства пользователей в использовании и понимании продукта нашей компании. Мы сделаем все возможное, чтобы обеспечить точность содержания настоящего руководства, но все же не можем гарантировать полноту его содержания, т.к. наши продукты постоянно обновляются и улучшаются, компания оставляет за собой право вносить изменения в любое время без предварительного уведомления.

**- FCC WARNING -**

---

This equipment may generate or use radio frequency energy. Changes or modifications to this equipment may cause harmful interference unless the modifications are expressly approved in the instruction manual. The user could lose the authority to operate this equipment if an unauthorized change or modification is made.

This device complies with part 15 of the FCC Rules. Operation is subject to the following two conditions: (1) This device may not cause harmful interference, and (2) this device must accept any interference received, including interference that may cause undesired operation.

The device has been evaluated to meet general RF exposure requirement. The device can be used in portable exposure condition without restriction.

NOTE: This equipment has been tested and found to comply with the limits for a Class B digital device, pursuant to part 15 of the FCC Rules. These limits are designed to provide reasonable protection against harmful interference in a residential installation. This equipment generates, uses and can radiate radio frequency energy and, if not installed and used in accordance with the instructions, may cause harmful interference to radio communications. However, there is no guarantee that interference will not occur in a particular installation. If this equipment does cause harmful

interference to radio or television reception, which can be determined by turning the equipment off and on, the user is encouraged to try to correct the interference by one or more of the following measures:

- Reorient or relocate the receiving antenna.
- Increase the separation between the equipment and receiver.
- Connect the equipment into an outlet on a circuit different from that to which the receiver is connected.
- Consult the dealer or an experienced radio/TV technician for help.
- The rating information is located at the bottom of the unit.

## - Особые замечания -

---



### **Опасность**

- 1) Заряжайте аккумулятор в соответствии с методом, указанным в настоящем руководстве, и соблюдайте процедуру зарядки и замечания. Неправильная зарядка может вызвать нагрев, повреждение аккумулятора, а даже травму человека.
- 2) Ни в коем случае не пытайтесь вскрывать или разбирать батарею. Если батарея протекла и жидкость попала в глаза, немедленно промойте глаза чистой водой и обратитесь за медицинской помощью.



### **Предупреждение**

- 1) Держите устройство как можно более устойчивым и избегайте сильной тряски при его использовании.
- 2) Не используйте или храните прибор в среде с температурой, превышающей допустимую величину для его работы или хранения.
- 3) Не направляйте прибор прямо на источники интенсивного теплового излучения, такие как солнце, лазеры, точечные сварочные аппараты и т. д..

- 4) Не закрывайте отверстия в приборе.
- 5) Не ударяйте, бросайте и трясите прибор и его принадлежности во избежание его повреждения.
- 6) Не разбирайте данный прибор самостоятельно, что может привести к его повреждению и потере права на гарантийный ремонт.
- 7) Избегайте работы прибора и его кабеля с растворимой или аналогичной жидкостью, что может привести к повреждению прибора.
- 8) Пожалуйста, не используйте данный прибор в среде с температурой, превышающей его рабочую величину, что может привести к повреждению прибора.
- 9) При протирании данного прибора соблюдайте следующие меры:
  - Неоптические поверхности: при необходимости протрите неоптические поверхности тепловизора чистой мягкой тканью.
  - В отношении оптической поверхности: избегайте загрязнения оптической поверхности объектива при использовании тепловизора, особенно не прикасайтесь к объективу руками, потому что пот на руках оставит следы на стекле объектива и может

вызвать коррозию оптического покрытия на стеклянной поверхности. Если поверхность оптического объектива загрязнена, осторожно протрите ее специальной оберточной бумагой для оптических стекол.

- 10) Не размещайте батарею в условиях высокой температуры или вблизи предметов с высокой температурой.
- 11) Не замыкайте накоротко положительный и отрицательный полюсы батареи.
- 12) Не помещайте батарею во влажную среду или воду.
- 13) Запрещается использовать для зарядки неоригинальные адаптеры или зарядные устройства (продукт зависит от фактического продукта в оригинальной упаковке).



### **Внимание**

- 1) Не подвергайте прибор воздействию среды с пылью или влажной среды. При использовании в среде с водой избегайте брызг воды на прибор. Закройте крышку объектива, когда прибор не используется.
- 2) Когда данный прибор не используется, поместите его и все принадлежности в специальный упаковочный ящик.



**-Список предметов -**

№п.п.	Наименование	Кол.
1	Батарея 18650	1 шт.
2	Зарядное устройство 18650	1 шт.
3	Кабель USB Type-C	1 шт.
4	Сумка для переноски	1 шт.
5	Наглазник	1 шт.
6	Кистевая лента	1 шт.



Батарея 18650

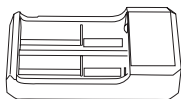

Зарядное устройство 18650

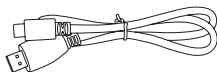

Кабель USB Type-C

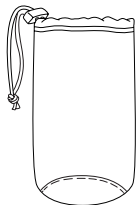

Сумка для переноски



Наглазник



Кистевая лента

## - Описание частей продукта -

Настоящее руководство применимо ко многим моделям этой серии, а иллюстрация — к универсальной модели.

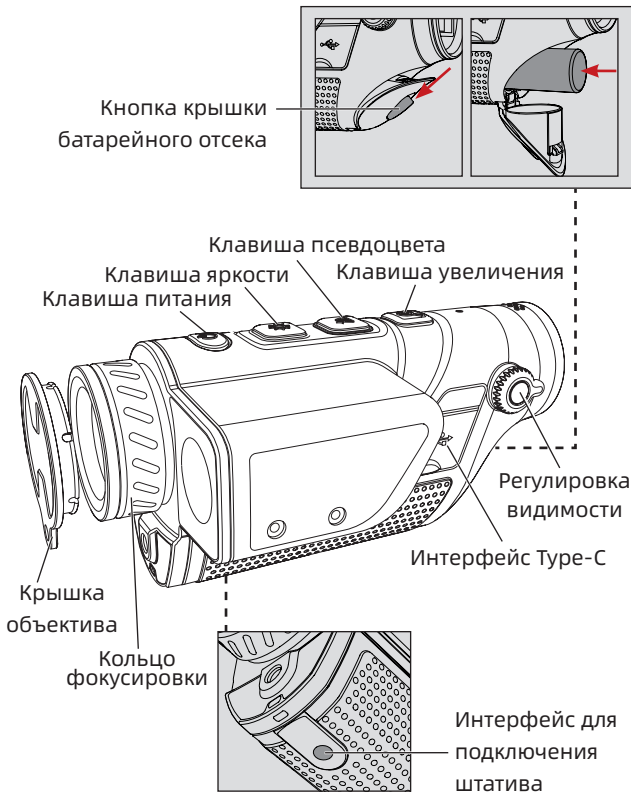

## 1. Кольцо фокусировки

После включения тепловизора его следует навести на цель наблюдения. При изменении расстояния до цели наблюдения изображение может быть размытым, при этом следует поворачивать кольцо фокусировки объектива для перефокусировки до тех пор, пока изображение цели не станет четким.

## 2. Крышка объектива

Пожалуйста, закройте крышку объектива, когда продукт не используется, чтобы защитить объектив!

## 3. Интерфейс Type C

Через внешний интерфейс, поддерживающий USB-кабель, его можно подключить к внешнему источнику питания и обеспечить питание на продукт. Выходная спецификация внешнего источника питания составляет 5V2A.

Также можно подключить экран через комплектующий видеокабель для вывода изображения с тепловизора на внешний монитор для отображения.

## 4. Крышка батареи

При использовании батареи, поставляемой в комплекте с продуктом, служит входом для снятия и установки батареи.

Нажмите кнопку крышки батарейного отсека и сдвиньте вниз, чтобы открыть крышку батарейного

GB **RU** DE FR IT ES JP KR PL

отсека и вставьте батарею в соответствии со знаками положительного и отрицательного полюса.

**⚠ Примечание: пожалуйста, вставьте батарею в направлении, показанном на рисунке, не нажимайте на нее насильственно.**

## **5. Интерфейс для подключения штатива**

Стандартный интерфейс 1/4 дюйма, может поддерживать облачную башню.

**- Краткая инструкция по эксплуатации -**

Клавиша	Текущее состояние устройства	Короткое нажатие	Длительное нажатие
Клавиша питания	Включение (меню не вызывается)	Компенсация	Display off / выключение
	Выключение	/	Включение
	Display off	Display on	Дисплей включен при поднятии клавиши
	Включение (меню вызывается)	Компенсация	Display off / выключение
Клавиша дальнометрии	Включение (меню не вызывается)	/	Включение / выключение дальнометрии Переключение режима дальнометрии
	Включение (меню вызывается)	Переключение опции меню влево	Устройство остается в состоянии меню
Клавиша псевдоцвета	Включение (меню не вызывается)	Переключение псевдоцвета	Войдите в интерфейс настройки меню
	Включение (меню вызывается)	Отрегулируйте значение соответствующей опции	Выйти из меню и сохранить настройки
Клавиша увеличения	Включение (меню не вызывается)	Переключение коэффициента увеличения	/
	Включение (меню вызывается)	Переключение опции меню вправо	Устройство остается в состоянии меню

**[ Описание клавиш ]****1. Клавиша питания****• Включение**

Нажмите и удерживайте клавишу питания, пока в окуляре не появится загрузочное изображение (клавишу можно отпустить), после чего устройство будет успешно включено.

**• Выключение**

Ручное выключение: нажмите и удерживайте клавишу питания, отобразится полоса загрузки выключения, на устройстве появится черный экран и выключение завершено, когда полоса загрузки достигнет 5 делений.

Автоматическое выключение: в течение установленного времени автоматического выключения, если нет операции по любой клавише, индикатор выполнения выключения автоматически появится после того, как устройство достигнет установленного времени выключения, и устройство выключится после того, как индикатор выполнения выключения достигнет 5 делений

**• Отключение дисплея**

Нажмите и удерживайте клавишу питания, чтобы

отобразить полосу загрузки выключения, за 4 деления полосы отпустите клавишу питания, чтобы отменить выключение и войти в режим отключения дисплея.

- **Включение дисплея**

В режиме отключения дисплея короткое/длительное нажатие клавишу питания активирует дисплей, не реагируя на нажатия клавиш.

- **Компенсация**

Когда прибор включен, коротко нажмите клавишу питания, чтобы завершить соответствующее действие компенсации, и в верхней части дисплея отобразится сообщение об успешной компенсации.

## 2. **Клавиша дальнометрии**

Меню не вызывается, коротко нажмите клавишу дальнометрии, устройство не реагирует.

Меню не вызывается, нажмите и удерживайте клавишу дальнометрии, чтобы последовательно включить дальнометрию (одиночную дальнометрию) - непрерывную дальнометрию - выключить дальнометрию - включить дальнометрию (одиночную дальнометрию).

При вызове меню коротко нажмите клавишу

дальнометрии, и курсор меню устройства переместится влево.

При вызове меню нажмите и удерживайте клавишу дальнометрии, и устройство останется в состоянии меню.

### **3. Клавиша псевдоцвета**

Меню не вызывается, коротко нажмите клавишу для последовательного переключения между режимами псевдоцвета: белый, черный, красный, железно красный, синий каналы, и может отображаться циклически.

Меню не вызывается, нажмите и удерживайте клавишу псевдоцвета, чтобы войти в интерфейс настройки меню.

При вызове меню коротко нажмите клавишу псевдоцвета, чтобы отрегулировать значение соответствующей опции.

При вызове меню нажмите и удерживайте клавишу псевдоцвета, чтобы выйти из меню и сохранить настройки.

### **4. Клавиша увеличения**

Меню не вызывается, коротко нажмите клавишу увеличения, чтобы переключить коэффициент увеличения.



Меню не вызывается, нажмите и удерживайте клавишу увеличения, аппарат не реагирует.

При вызове меню коротко нажмите клавишу увеличения, и курсор меню устройства переместится вправо.







При вызове меню нажмите и удерживайте клавишу увеличения, и устройство останется в состоянии меню.

### [ Описание функции ]

1.  Следование за хот-спотами: при включении отображается сине-зеленое поле в форме дуги с пунктирным курсором посередине для следования за точкой с самой высокой температурой на всей карте.
2.  Wi-Fi: после включения Wi-Fi устройства, если мобильный телефон подключен к хот-споту устройства мобильное приложение может просматривать экран устройства в режиме реального времени, удаленно управлять тепловизором с полным набором функций, а также управлять файлами галереи и обмениваться ими.

**⚠ Примечание: найдите и загрузите приложение «TargetIR» на рынке приложений для мобильных**

**телефонов, откройте приложение и найдите имя Wi-Fi «HandHeld-TI-xxxx» в настройках WLAN мобильного телефона, введите пароль «12345678» и снова вернитесь в приложение.**

3.  Рабочий индикатор: рабочий индикатор можно включить или выключить.
  4.  Видеовыход: можно включить или выключить переключатель видеовыхода устройства.
  5.  Режим сцены: можно установить три режима сцены: натур/увеличение/повышенная яркость, и сохранить соответствующую яркость и контрастность детектора в каждом из трех режимов.
  6.  Картинка в картинке: можно установить четыре режима: выключения, вверху слева, вверху посередине и вверху справа.
  7.  Яркость экрана: яркость экрана можно регулировать по 5 уровням, а результаты регулировки можно наблюдать в режиме реального времени.
  8.  Яркость изображения: яркость детектора можно регулировать по 5 уровням, а результаты регулировки можно наблюдать в режиме реального времени.
- ⚠ Примечание: значение после регулировки яркости будет сохранено в текущем режиме сцены.**
9.  Контрастность изображения: контрастность

можно регулировать по 5 уровням, а результаты можно наблюдать в режиме реального времени.

**⚠ Примечание: значение после регулировки контрастности будет сохранено в текущем режиме сцены.**

10. Автоматический покой: можно установить автоблокировку на 5/10/15 минут. Если в течение установленного времени нет никаких операций с клавишами, начнется обратный отсчет времени покоя, затем перейдет в состояние покоя (устанавливается на APP).
11. Автоматическое выключение: можно установить время автоматического выключения на 15/30/60 минут. Если за установленное время не будет нажата никакая клавиша, устройство войдет в обратный отсчет выключения и выключится при окончании обратного отсчета (устанавливается на APP).

## **- Руководство по устранению типичных неисправностей -**

---

### **1. Устройство не включается**

Решение: заменить аккумулятор или подключить адаптер к источнику питания

### **2. Экран гаснет во время использования**

Решение: кратко нажмите/длительно нажмите любую кнопку, чтобы выйти из состояния покоя и зажечь экран.

### **3. Изображение на устройстве размыто при использовании**

Решение: повернуть объектив, чтобы сфокусироваться.

## **- Хранение и транспортировка -**

---

Правильное хранение и транспортировка продукта заключаются в следующем. Во избежание опасности, повреждения потери имущества и т. д. внимательно прочитайте настоящее руководство перед использованием устройства и строго соблюдайте его во время использования. После прочтения сохраните настоящее руководство должным образом.

### **1. Хранение**

- Упакованные продукты должны быть хранены в хорошо проветриванном и чистом помещении с температурой  $-30^{\circ}\text{C}$  -  $60^{\circ}\text{C}$ , относительной влажностью не выше 95%, без конденсата и агрессивных.
- Пожалуйста, вынимайте его и заряжайте один раз с периодичностью в 3 месяца.

### **2. Транспортировка**

Во время транспортировки и обращения продукт должен быть защищен от дождя, погружения в воду и перевернутого положения, а также сильных вибраций и ударов. Будьте осторожны при перемещении, категорически запрещается бросать.



## - Wichtige Information -

---

Vielen Dank, dass Sie sich dieses Produkt gekauft haben. Bei Anwendung bitte lesen Sie erste die Anleitung. Bitte lassen Sie nach dem Lesen sorgfältig aufbewahren, damit später gefunden werden kann. Wir hoffen, dass dieses Produkt Ihre Erwartungen erfüllt.

Der Inhalt des Handbuchs beschreibt die allgemeinen Funktionen von einer Reihe der Produkte. Das bedeutet, dass das spezifische Produktmodell, das Sie gekauft haben, von der Abbildung im Handbuch abweichen kann. Die Bilder dienen nur als Referenz. Maßgebend ist das Produkt, Sie gekauft haben.

Das Benutzerhandbuch hat das Ziel, dass Kunden die Produkte von uns bequem verwenden und verstehen können. Wir haben es versucht, um die Genauigkeit des Inhalts dieses Handbuchs sicherzustellen, können jedoch nicht die Vollständigkeit des Inhalts dieses Handbuchs garantieren, da unsere Produkte werden kontinuierlich aktualisiert und updatet, daher halten wir uns das Recht vor, jederzeit ohne vorherige Ankündigung die Änderungen vorzunehmen.

**- FCC WARNING -**

---

This equipment may generate or use radio frequency energy. Changes or modifications to this equipment may cause harmful interference unless the modifications are expressly approved in the instruction manual. The user could lose the authority to operate this equipment if an unauthorized change or modification is made.

This device complies with part 15 of the FCC Rules. Operation is subject to the following two conditions: (1) This device may not cause harmful interference, and (2) this device must accept any interference received, including interference that may cause undesired operation.

The device has been evaluated to meet general RF exposure requirement. The device can be used in portable exposure condition without restriction.

NOTE: This equipment has been tested and found to comply with the limits for a Class B digital device, pursuant to part 15 of the FCC Rules. These limits are designed to provide reasonable protection against harmful interference in a residential installation. This equipment generates, uses and can radiate radio frequency energy and, if not installed and used in accordance with the instructions, may cause harmful interference to radio communications. However, there is no guarantee that interference will not occur in a particular installation. If this equipment does cause harmful



interference to radio or television reception, which can be determined by turning the equipment off and on, the user is encouraged to try to correct the interference by one or more of the following measures:

- Reorient or relocate the receiving antenna.
- Increase the separation between the equipment and receiver.
- Connect the equipment into an outlet on a circuit different from that to which the receiver is connected.
- Consult the dealer or an experienced radio/TV technician for help.
- The rating information is located at the bottom of the unit.

## - Bemerkungen -

---



### **Gefahr**

- 1) Der Akku muss gemäß der in diesem Handbuch beschriebenen Methode aufgeladen werden und bitte die Ladeschritte und Bemerkungen behandeln. Falsche Bedienung bei Aufladen kann sich der Akku erhitzen, beschädigt und sogar persönlich Schaden verursachen;
- 2) Die Batterie darf jederzeit nicht geöffnet oder zerlegt werden. Sobald die Batterie ausläuft und Flüssigkeit in die Augen gelangt, bitte sofort mit sauberem Wasser die Augen ausspülen und Arzt besuchen.



### **Verwarnung**

- 1) Bei Anwendung wird das Gerät stabil wie möglich gehalten werden, muss die Erschütterungen vermieden werden.
- 2) Es darf nicht das Gerät in einer Umgebung angewendet werden, die die zulässige Betriebs- oder Lagertemperatur des Geräts überschreitet;
- 3) Bitte anwenden Sie die Wärmebildkamera nicht für hochintensive Energiequellen, wie z.B. Sonne, Laser Geräte sowie Punktschweißanlage;

- 4) Die Löcher am Gerät darf nicht blockiert werden;
- 5) Kein Schlagen, Werfen oder Schütteln der Gerät und Zubehör durchführt, um Schäden zu vermeiden;
- 6) Es darf nicht, dass der Gerät abgebaut wird, da dies zu Schäden von Gerät erzeugen und Verlust der Garantie führen kann;
- 7) Der Gerät und Kabel darf nicht mit löslichen oder ähnlichen Flüssigkeiten berühren, die das Gerät beschädigen können;
- 8) Es darf nicht das Gerät in einer Umgebung angewendet werden, die die zulässige Betriebstemperatur des Geräts überschreitet;
- 9) Bei Reinigung von Gerät muss folgende Schritte befolgen:
  - kein-optische Oberflächen: die kein-optischen Oberflächen der Wärmebildkamera bei Bedarf mit einem sauberen, weichen Tuch abwischen;
  - Optische Oberfläche: Schmutzig von optischer Oberfläche des Objektivs von Wärmebildkamera vermeiden, insbesondere vermeiden das Objektiv mit den Händen zu berühren, da der Schweiß an Ihren Händen Spuren auf dem Linsenglas hinterlässt und die optische Beschichtung auf dem Glas korrodiert werden kann. Bei Verschmutzung muss die

Oberfläche der optischen Linse vorsichtig mit professionellem Linsenpapier abgewischt werden;

- 10) Die Batterie kann nicht in einer Umgebung mit hoher Temperatur oder in der Nähe eines Objekts mit hoher Temperatur platziert werden;
- 11) Die Plus- und Minuspole der Batterie darf nicht kurzgeschlossen werden;
- 12) Der Akku darf nicht in eine feuchte Umgebung oder in Wasser eingelegt werden;
- 13) Laden Sie es nicht mit einem nicht originalen Adapter oder Ladegerät (Insbesondere beziehen Sie sich bitte auf das tatsächliche Produkt in der Originalverpackung) auf.



### **Bemerkung**

- 1) Das Gerät kann nicht in Staub oder Feuchtigkeit ausgesetzt werden. Die Anwendung in einer Wasserumgebung muss Wasserspritzer auf das Gerät vermeiden. Die Linse muss abgedeckt werden, wenn das Gerät nicht angewendet wird;
- 2) Wenn das Gerät nicht angewendet wird, muss das Gerät und alle Zubehör in eine spezielle Karton eingelegt werden.

**- Liste von Gegenständen -**

Seriennummer	Name	Anzahl
1	18650 Batterie	1 Stück
2	18650 Ladegerät	1 Stück
3	USB Type-C Ladekabel	1 Stück
4	Tragetasche	1 Stück
5	Augenbinde	1 Stück
6	Armband	1 Stück



18650 Batterie

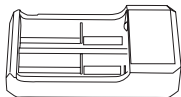

18650 Ladegerät

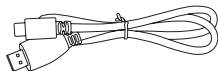
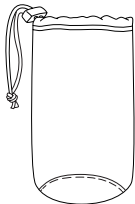
USB Type-C  
Ladekabel

Tragetasche

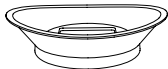

Augenbinde



Armband

## - Vorstellung der Produktkomponenten -

Dieses Handbuch gilt für mehrere Modelle dieser Serie und zeigt eine allgemeine Funktion in diesem Diagramm.

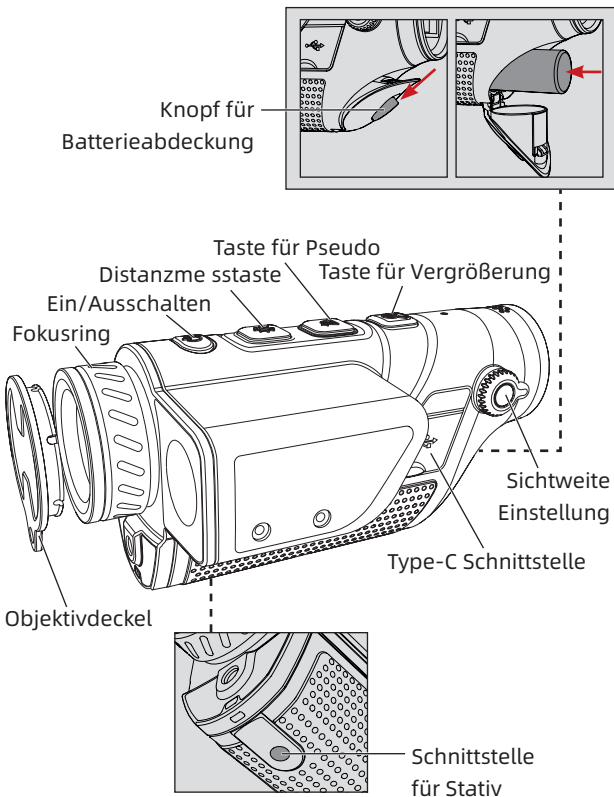

## 1. Fokusring

Nach dem Einschalten der Wärmebildkamera sollte das Zielobjekt ausgerichtet werden. Wenn sich die Entfernung des Zielobjekts ändert, kann das Bild unscharf werden. Drehen Sie den Fokusring, um das Bild neu zu fokussieren, bis das Zielbild scharf ist.

## 2. Objektivdeckel

Bitte setzen Sie den Objektivdeckel auf, um das Objektiv zu schützen, wenn das Produkt nicht verwendet wird!

## 3. USB-Typ-C-Schnittstelle

Durch den externen Anschluss kann das Produkt mit Strom versorgt werden, indem ein USB-Kabel angeschlossen wird.

Die Ausgangsspezifikation der externen Stromversorgung beträgt 5V2A.

Es kann auch über das mitgelieferte Videokabel an einen Bildschirm angeschlossen werden, um das Wärmebild auf einem externen Monitor anzuzeigen.

## 4. Batterieabdeckung

Wenn das Produkt mit einer Batterie verwendet wird, ist dies der Eingang zum Entfernen und Installieren der Batterie.

Drücken Sie die Taste auf der Batteriefachabdeckung und schieben Sie sie nach unten, um die Batteriefachabdeckung zu öffnen. Legen Sie die Batterie

GB RU **DE** FR IT ES JP KR PL

gemäß der Plus- und Minusmarkierung ein.

**⚠ Hinweis: Setzen Sie die Batterie gemäß der angezeigten Richtung ein und drücken Sie sie nicht gewaltsam hinein.**

## **5. Stativanschluss**

1/4-Zoll-Standardanschluss, unterstützt Kamera-Schwenkhalterungen.



## - Schnellbedienungsanleitung -

Taste	Aktueller Gerätestatus	Kurzes Drücken	Langes Drücken
Ein- / Ausschalter	Einschalten (Menü nicht aufgerufen)	Kompensation	Display aus / Ausschalten
	Ausschalten	/	Einschalten
	Display aus	Display an	Anzeige auf
	Einschalten (Menü wird aufgerufen)	Kompensation	Display aus / Ausschalten
Distanzmessstaste	Einschalten (wenn das Menü nicht aufgerufen wird)	/	Distanzmessung ein-/ausschalten Distanzmessungsmodus umschalten
	Einschalten (Menü wird aufgerufen)	Menüoption nach links wechseln	Gerät bleibt im Menüzustand
Pseudofarbtaste	Einschalten (ohne Menüaufruf)	Pseudofarbe umschalten	Menüeinstellungen aufrufen
	Einschalten (Menü wird aufgerufen)	Entsprechende Option anpassen	Menü verlassen und Einstellungen speichern
Vergrößerungstaste	Einschalten (ohne Menüaufruf)	Zoomfaktor wechseln	/
	Einschalten (Menü wird aufgerufen)	Menüoption nach rechts wechseln	Gerät bleibt im Menüzustand

## **[Tastenbeschreibung]**

### **1. Ein- / Ausschalter**

- **Einschalten**

Halten Sie die Power-Taste gedrückt, bis das Einschaltbild im Okular erscheint (Sie können die Taste loslassen), um das Gerät erfolgreich einzuschalten.

- **Ausschalten**

Manuelles Herunterfahren: Halten Sie die Ein-/Aus-Taste gedrückt, um die Herunterfahr-Fortschrittsleiste anzuzeigen. Das Gerät wird erfolgreich heruntergefahren, nachdem die Fortschrittsleiste die 5. Stufe erreicht hat und der Bildschirm schwarz wird.

Automatisches Herunterfahren: Innerhalb der eingestellten automatischen Herunterfahrzeit wird bei fehlender Tastenbedienung die Herunterfahr-Fortschrittsleiste angezeigt, sobald das Gerät die eingestellte Herunterfahrzeit erreicht hat, und das Gerät wird nach Abschluss der 5. Stufe der Fortschrittsleiste heruntergefahren.

- **Display aus**

Während der Herunterfahr-Fortschrittsleiste wird bei vorzeitigem Loslassen der Ein-/Aus-Taste vor der

4. Stufe das Herunterfahren abgebrochen und das Gerät wechselt in den Display aus-Modus.

- **Display an**

Im Display-aus-Modus wird der Bildschirm durch Drücken/Halten einer Ein-/Aus-Taste aktiviert, reagiert jedoch nicht auf Tastenbetätigungen.

- **Kompensation**

Wenn das Gerät eingeschaltet ist, wird durch kurzes Drücken der Ein-/Aus-Taste die entsprechende Kompensationsaktion ausgeführt, und eine Erfolgsmeldung der Kompensation wird oben auf dem Bildschirm angezeigt.

## 2. **Distanzmesstaste**

Wenn das Menü nicht aufgerufen wird, drücken Sie kurz die Distanzmesstaste, das Gerät reagiert nicht.

Wenn das Menü nicht aufgerufen wird, können Sie durch langes Drücken der Distanzmesstaste nacheinander die Distanzmessung einschalten (Einzeldistanzmessung) - Dauerdistanzmessung - Distanzmessung aus - Distanzmessung einschalten (Einzeldistanzmessung).

Wenn das Menü aufgerufen wird, drücken Sie kurz die Distanzmesstaste und der Cursor des Gerätemenüs bewegt sich nach links.

Wenn das Menü aufgerufen wird, drücken Sie lange

auf die Distanzmesstaste und das Gerät bleibt im Menüzustand.

### **3. Pseudofarbtaste**

Wenn das Menü nicht aufgerufen wird. Durch kurzes Drücken der Pseudofarben-Taste können die Modi Weiß-Heiß, Schwarz-Heiß, Rot-Heiß, Eisen-Rot und Blau-Heiß nacheinander durchlaufen werden und im Kreis angezeigt werden.

Wenn das Menü nicht aufgerufen wird. Durch langes Drücken der Pseudofarben-Taste gelangen Sie in das Menü-Einstellungsfenster.

Wenn das Menü aufgerufen wird, kann durch kurzes Drücken der Pseudofarben-Taste der entsprechende Wert angepasst werden.

Wenn das Menü aufgerufen wird, halten Sie die Pseudofarb-Taste gedrückt, um das Menü zu verlassen und die Einstellungen zu speichern.

### **4. Vergrößerungstaste**

Wenn das Menü nicht aufgerufen wird, drücken Sie kurz auf die Vergrößerungstaste, um die Vergrößerungsrate zu ändern.



Wenn das Menü nicht aufgerufen wird, halten Sie die Vergrößerungstaste gedrückt, das Gerät nicht reagiert.

Wenn das Menü aufgerufen wird, drücken Sie kurz auf







die Vergrößerungstaste, um den Gerätemenücursor nach rechts zu bewegen.

Wenn das Menü aufgerufen wird, halten Sie die Vergrößerungstaste gedrückt, um das Gerät im Menüzustand zu halten.

### **[ Funktionsbeschreibung ]**

1.  Hotspot-Tracking: Wenn es eingeschaltet ist, zeigt es einen blaugrünen Bogenrahmen mit einem Cursor in der Mitte an und verfolgt den höchsten Temperaturpunkt des gesamten Bildes.
  2.  Wi-Fi: Wenn das Mobiltelefon nach dem Einschalten des Geräte-Wi-Fi mit dem geräteseitigen Hotspot verbunden ist, kann die Mobiltelefon-APP eine Vorschau des Echtzeitbildes des Geräts anzeigen, die Wärmebildkamera mit vollem Funktionsumfang steuern und Bibliotheksdateien verwalten und freigeben.
- ▲ Hinweis: Suchen und laden Sie die App "TargetIR" im App Store Ihres Mobiltelefons herunter, öffnen Sie die App und finden Sie den WLAN Namen "HandHeld-TI-xxxx" in den Wi-Fi-Einstellungen Ihres Telefons. Geben Sie das Passwort "12345678" ein und kehren Sie zur App zurück.**
3.  Arbeitsanzeige: Die Arbeitsanzeige kann ein- oder

ausgeschaltet werden.

4.  Videoausgang: Der Videoausgangsschalter des Geräts kann ein- oder ausgeschaltet werden.
5.  Szenenmodus: Sie können drei Szenenmodi einstellen: Natürlich/Verbessert/Hell. Jeder Modus kann die Helligkeit und den Kontrast des Detektors speichern.
6.  Bild-in-Bild: Sie können vier Modi einstellen: Aus/Oben links/Oben mittig/Oben rechts.
7.  Bildschirmhelligkeit: Sie können die Bildschirmhelligkeit einstellen. Es gibt fünf Stufen, und Sie können das Ergebnis in Echtzeit beobachten.
8.  Helligkeit des Bildes: Einstellbarer Detektorhelligkeit, 5 einstellbare Stufen, Ergebnisse können in Echtzeit beobachtet und angepasst werden.  
**⚠ Hinweis: Der Wert nach der Helligkeitseinstellung wird im aktuellen Szenenmodus gespeichert.**
9.  Kontrast des Bildes: Einstellbarer Kontrast, 5 einstellbare Stufen, Ergebnisse können in Echtzeit beobachtet werden.  
**⚠ Hinweis: Der Wert nach der Kontrasteinstellung wird im aktuellen Szenenmodus gespeichert.**
10. Automatisches-Schlafen: Es kann eine automatische Ruhezeit von 5/10/15 Minuten eingestellt werden. Wenn keine Tastenbetätigung innerhalb der eingestellten Zeit

erfolgt, wird der Schlafmodus aktiviert (Einstellung in der App).

11. **Automatisches-Ausschalten:** Es kann eine automatische Abschaltzeit von 15/30/60 Minuten eingestellt werden. Wenn keine Tastenbetätigung innerhalb der eingestellten Zeit erfolgt, wird der Countdown für das Herunterfahren gestartet, und nach Ablauf des Countdowns wird das Gerät automatisch ausgeschaltet (Einstellung in der App).

## **- Häufig gestellte Fragen und Probleme -**

---

### **1. Das Gerät kann nicht eingeschaltet werden.**

Lösung: Batterie austauschen oder Adapter anschließen, um Stromversorgung zu gewährleisten.

### **2. Das Display schaltet sich während der Verwendung aus.**

Lösung: Durch kurzes oder langes Drücken einer beliebigen Taste kann der Ruhezustand aufgehoben und der Bildschirm aktiviert werden.

### **3. Das Gerät liefert während der Verwendung unscharfe Bilder**

Lösung: Den Fokus durch Drehen der Linse einstellen.

## **- Lagerung und Transport -**

---

Im Folgenden geht es um die ordnungsgemäße Lagerung und den Transport des Produkts. Um Gefahren und Sachschäden vorzubeugen, bitte diese Anleitung vor Gebrauch des Gerätes sorgfältig durchlesen und sich während der Anwendung anhalten.

### **1. Lagerung**

- Die Lagerumgebung des verpackten Produkts beträgt  $-30\text{ °C} \sim 60\text{ °C}$ , die relative Luftfeuchtigkeit nicht 95 % überschreiten darf, keine Kondensation, kein korrosives Gas, gut belüfteter und sauberer Raum.
- Mindeste 3 Monaten einmal ausholen und aufladen.

### **2. Transport**

Während des Transports und der Zirkulation sollte es vor Regen, Eintauchen in Wasser und Umdrehen geschützt werden, und es sollte keine heftigen Vibrationen und Stöße geben.



## - Note importante -

---

Nous vous remercions d'avoir acheté ce produit, veuillez lire attentivement ce guide avant le début d'exploitation et bien conserver ce guide après votre lecture pour une consultation ultérieure. Nous espérons que ce produit pourra répondre à vos attentes.

Ce manuel est universel pour les produits de cette série, cela signifie que le produit spécifique que vous avez obtenu pourrait être plus ou moins différent que les illustrations présenté dans ce manuel, par conséquent, c'est le produit en nature qui fait foi.

Afin que l'utilisateur puisse comprendre et utiliser facilement nos produits, nous ferons le mieux pour s'assurer que la description dans ce guide est exacte, toutefois, nous ne pouvons pas garantir l'exhaustivité de son contenu, parce que nos produits sont constamment mis à jour et améliorés, et nous nous réservons le droit d'apporter des modifications à tout moment sans préavis.

**- FCC WARNING -**

---

This equipment may generate or use radio frequency energy. Changes or modifications to this equipment may cause harmful interference unless the modifications are expressly approved in the instruction manual. The user could lose the authority to operate this equipment if an unauthorized change or modification is made.

This device complies with part 15 of the FCC Rules. Operation is subject to the following two conditions: (1) This device may not cause harmful interference, and (2) this device must accept any interference received, including interference that may cause undesired operation.

The device has been evaluated to meet general RF exposure requirement. The device can be used in portable exposure condition without restriction.

NOTE: This equipment has been tested and found to comply with the limits for a Class B digital device, pursuant to part 15 of the FCC Rules. These limits are designed to provide reasonable protection against harmful interference in a residential installation. This equipment generates, uses and can radiate radio frequency energy and, if not installed and used in accordance with the instructions, may cause harmful interference to radio communications. However, there is no guarantee that interference will not occur in a particular installation. If this equipment does cause harmful

interference to radio or television reception, which can be determined by turning the equipment off and on, the user is encouraged to try to correct the interference by one or more of the following measures:

- Reorient or relocate the receiving antenna.
- Increase the separation between the equipment and receiver.
- Connect the equipment into an outlet on a circuit different from that to which the receiver is connected.
- Consult the dealer or an experienced radio/TV technician for help.
- The rating information is located at the bottom of the unit.

## - Consignes -

---



### **Danger**

- 1) Veuillez charger les piles suivant les méthodes, les étapes et les instructions indiquées dans ce manuel. Une charge incorrecte pourrait provoquer la surchauffe, l'endommagement des piles, même une blessure corporelle.
- 2) N'essayez jamais d'ouvrir ou de décomposer une pile, en cas d'une introduction du produit chimique dans l'œil causée par la fuite de la pile, il faut rincer immédiatement l'œil et recevoir un soin médical.



### **Avertissement**

- 1) Il convient de maintenir autant que possible la stabilité de l'appareil tout en évitant une oscillation forte lors de son fonctionnement.
- 2) N'exploitez et stockez l'appareil dans un milieu où la température de service ou de stockage dépasse celle admissible.
- 3) Ne pointez jamais directement l'appareil vers un foyer à fort rayonnement thermique, tel que le soleil, un laser ou une soudeuse à point, etc.
- 4) Ne bouchez jamais les trous de l'appareil.

- 5) Veuillez ne pas frapper, ni jeter ou faire vibrer l'appareil et ses accessoires afin d'éviter leur dommage.
- 6) Veuillez ne pas déposer sans autorisation cet appareil, sinon, il serait endommagé et vous risquez de perdre les droits de garantie.
- 7) N'appliquez aucun liquide dissolvant ou similaire à l'appareil et au câble, cela pourrait endommager l'appareil.
- 8) Veuillez ne pas exploiter cet appareil dans un milieu où la température dépasse celle de son fonctionnement, sinon, l'appareil serait endommagé.
- 9) Lorsque vous essuyez l'appareil, veuillez respecter les mesures suivantes:
  - Surface non optique: vous pouvez essuyer la surface non optique de l'appareil si nécessaire à l'aide d'un chiffon propre et souple.
  - Surface optique: lors d'exploitation de l'imageur thermique, veuillez éviter de polluer la surface optique de l'objectif, surtout il est interdit de toucher manuellement l'objectif parce que la trace de sueur de la main laissée sur le verre de l'objectif pourrait corroder le

revêtement optique sur sa surface. Lorsque la surface de l'objectif optique est polluée, il convient de l'essuyer soigneusement au moyen du papier spécial destiné à l'objectif.

- 10) Écartez les piles d'un milieu chaud ou d'un objet à haute température.
- 11) Ne court-circuitez pas les électrodes positive et négative de la pile.
- 12) Ne mettez pas les piles dans un milieu humide ou dans l'eau.
- 13) Il est interdit d'effectuer la recharge à l'aide d'un adaptateur ou d'un chargeur non original (veuillez vous référer à l'objet physique dans l'emballage d'origine).



### **Attention**

- 1) N'exposez pas l'appareil à un milieu poussiéreux ou humide. Lors de l'exploitation dans un milieu en présence d'eau, il faut éviter la projection d'eau sur l'appareil. Veuillez monter le couvercle de l'objectif lorsque l'appareil est inutilisé.
- 2) Lorsque l'imageur thermique est inutilisé, veuillez mettre cet appareil avec tous les accessoires dans la boîte d'emballage spécial.

**- Liste des articles -**

No.	Désignation	Qté.
1	Pile 18650	1
2	Chargeur de pile 18650	1
3	Câble USB Type-C	1
4	Sac portable	1
5	Cache-oculaire	1
6	Bracelet	1



Pile 18650

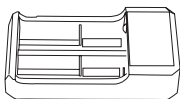

Chargeur de pile 18650

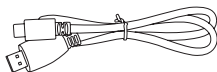

Câble USB Type-C

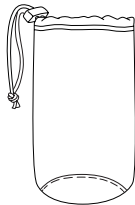

Sac portable

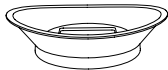

Cache-oculaire



Bracelet

## - Description des composants du produit -

Ce manuel est adaptable aux plusieurs types d'appareil de la série, les illustrations présentent les fonctions générales.

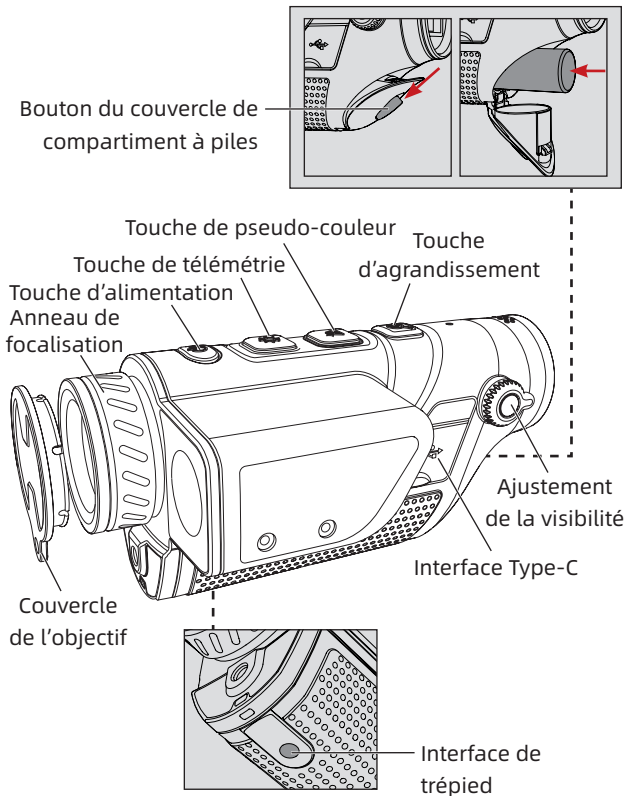



## 1. **Anneau de focalisation**

Après le démarrage de l'imageur thermique, il faut le pointer vers la cible à observer. Lorsque la distance de cible observée change, l'image pourra devenir floue, il convient à ce moment de tourner l'anneau de focalisation pour remettre au point focal jusqu'à obtenir une image claire.

## 2. **Couvercle de l'objectif**

Veuillez monter le couvercle de l'objectif pour protéger le dernier lorsque le produit est inutilisé !

## 3. **Port USB Type C**

A travers le câble USB associé connecté au port externe, le produit peut être alimenté par une alimentation électrique externe.

La spécification de sortie de l'alimentation externe est de 5V 2A.

Également à travers le câble vidéo associé, l'appareil peut être connecté à un écran afin de transmettre l'image de l'imageur thermique à un moniteur périphérique.

## 4. **Couvercle de compartiment à piles**

Lors de fonctionnement des piles associées à l'imageur thermique, ce couvercle joue un rôle d'accès pour le montage et le démontage des piles.

Appuyez sans relâcher le bouton du couvercle de compartiment à piles pour le faire glisser vers le bas

GB RU DE **FR** IT ES JP KR PL

pour l'ouvrir, montez les piles suivant les indications des électrodes positive et négative.

**▲ N.B. : Veuillez installer les piles suivant le sens indiqué dans le schéma, un montage forcé doit être évité.**

## **5. Interface de trépied**

Il s'agit d'une interface standard de 1/4 pouce qui prend en charge une tête de support

**- Description de l'exploitation rapide -**

Touches	État actuel de l'appareil	Appui court	Appui long
Touche d'alimentation	Démarrage (menu non appelé)	Calibration	Display off / Arrêt
	Arrêt	/	Démarrage
	Display off	Display on	Lors de libérer la touche, Display on
	Démarrage (menu appelé)	Calibration	Display off / Arrêt
Touche de télémétrie	Démarrage (menu non appelé)	/	Changement de mode de télémétrie
	Démarrage (menu appelé)	Changement d'option de menu vers la gauche	Appareil toujours en état de menu
Touche de pseudo-couleur	Démarrage (menu non appelé)	Changement du mode de pseudo-couleur	Accès à l'interface de réglage du menu
	Démarrage (menu appelé)	Réglage de la valeur d'option correspondante	Quitter le menu et enregistrement des paramètres réglés
Touche d'agrandissement	Démarrage (menu non appelé)	Changement du niveau d'agrandissement	/
	Démarrage (menu appelé)	Changement d'option de menu vers la droite	Appareil toujours en état de menu

**[ Description des touches ]****1. Touche d'alimentation**

- **Démarrage**

Appuyez longuement sur la touche d'alimentation jusqu'à ce que l'image de démarrage se présente sur l'écran de l'oculaire (la libération de la touche est possible), l'imageur thermique démarre avec succès.

- **Arrêt**

Arrêt manuel : appuyez longuement sur la touche d'alimentation, la barre d'avancement de l'arrêt se présente, l'arrêt est réalisé lorsque la barre d'avancement touche la 5ème section, l'écran est éteint.

Arrêt automatique : la barre d'avancement se présente automatiquement lorsqu'aucune opération de touche n'est effectuée pendant la période prédéfinie de temporisation d'arrêt automatique, l'appareil s'arrête lorsque la barre d'avancement touche la 5ème section.

- **Display off**

Appuyez longuement sur la touche d'alimentation, la barre d'avancement de l'arrêt se présente, libérez la touche d'alimentation lorsque les 4 sections de la

barre sont remplies, l'arrêt est annulé, l'état Display off est activé.

- **Display on**

Dans l'état Display off, appuyez brièvement/longuement sur la touche d'alimentation pour réveiller l'écran, aucune réponse n'est donnée.

- **Calibration**

En état de démarrage, appuyez brièvement sur la touche d'alimentation pour réaliser l'opération de calibration correspondante, une indication de la calibration réalisée se présente dans la partie supérieure de l'écran.

## 2. Touche de télémétrie

Menu non appelé, appuyez brièvement la touche de télémétrie, aucune réponse de l'appareil n'est donnée.

Menu non appelé, appuyez longuement sur la touche de télémétrie pour réaliser le changement successif parmi les modes suivants : Activer la télémétrie (individuelle) - Télémétrie continue - Désactiver la télémétrie - Activer la télémétrie (individuelle).

Menu appelé, appuyez brièvement sur la touche de télémétrie, le curseur de menu se déplace vers la gauche.

Menu appelé, appuyez longuement sur la touche de

télémetrie, l'appareil est en état de menu.

### **3. Pseudo-couleur**

Menu non appelé, appuyez brièvement sur la touche de pseudo-couleur pour changer la pseudo-couleur parmi les options suivantes : la chaleur blanche, la chaleur noire, la chaleur rouge, la chaleur rouge de fer et la chaleur bleue avec un affichage en cycle.

Menu non appelé, appuyez longuement sur la touche de pseudo-couleur pour accéder à l'interface de réglage du menu.

Menu appelé, appuyez brièvement sur la touche de pseudo-couleur, réglez la valeur d'option correspondante.

Menu appelé, appuyez longuement sur la touche de pseudo-couleur pour quitter le menu et enregistrer les paramètres réglés.

### **4. Touche d'agrandissement**

Menu non appelé, appuyez brièvement sur la touche d'agrandissement pour changer le grossissement d'agrandissement.



Menu non appelé, appuyez longuement sur la touche d'agrandissement, aucune réponse de l'appareil n'est donnée.

Menu appelé, appuyez brièvement sur la touche

d'agrandissement, le curseur de menu se déplace vers la droite.

Menu appelé, appuyez longuement sur la touche d'agrandissement, l'appareil est en état de menu.





### **[ Description des fonctions ]**

1.  Poursuite de point chaud : lorsqu'elle est activée, un curseur composé d'un cadre bleu en arc et d'un point central s'affiche afin de poursuivre le point le plus chaud dans l'ensemble de l'image.
2.  Wi-Fi : Activez Wi-Fi de l'équipement, si le téléphone mobile se connecte au réseau à travers le point d'accès de l'appareil, dans ce cas, il est possible d'apercevoir l'image en temps réel de l'appareil, de commander à distance toutes les fonctions de l'imagerie thermique, de gérer et de partager des fichiers de base d'images sur l'APP du portable.

**▲ N.B. : Recherchez et téléchargez l'APP « TrackIR » dans le marché d'APP de votre téléphone mobile, démarrez cette APP, trouvez la référence de Wi-Fi nommée « Handheld-TI-xxxx » dans le réglage WLAN de votre téléphone mobile, saisissez le mot de passe « 12345678 », retournez à l'interface de l'APP.**

3.  Témoin de service : il permet d'activer ou de

désactiver le témoin de service.

4.  Sortie vidéo : cette fonction permet d'activer ou de désactiver l'interrupteur de sortie vidéo.
5.  Mode de scène : trois modes de scènes sont disponibles à définir, soit le mode naturel, le mode accentué et le mode surbrillant, ces trois modes de scènes permettent de sauvegarder respectivement la luminosité et le contraste correspondantes du détecteur.
6.  Image dans image : il permet de régler l'image dans image suivant un des quatre modes ainsi OFF/Gauche supérieure/Centre supérieur/Droite supérieure.
7.  Luminosité de l'écran : la luminosité de l'écran est réglable dans une échelle de 5 degrés, il est possible d'observer en temps réel le résultat de réglage.
8.  Luminosité de l'image : la luminosité du détecteur est réglable dans une échelle de 5 degrés, il est possible d'observer en temps réel le résultat de réglage.

**▲ N.B. : La valeur réglée de luminosité sera sauvegardée pour le mode de scène actuel.**

9.  Contraste de l'image : le contraste est réglable dans une échelle de 5 degrés, il est possible d'observer en temps réel le résultat de réglage.

**▲ N.B. : La valeur réglée de contraste sera sauvegardée pour le mode de scène actuel.**



10. Veille automatique : l'utilisateur est libre de définir la période de temporisation de veille automatique parmi 5/10/15 minutes, le comptage décroissant de veille démarre lorsqu'aucune opération n'est effectuée pendant la période prédéfinie (réglage sur l'APP).
11. Arrêt automatique : l'utilisateur est libre de définir la période de temporisation d'arrêt automatique parmi 15/30/60 minutes, l'appareil est arrêté à la fin du compte à rebours lorsqu'aucune opération par touche n'est effectuée pendant la période prédéfinie (réglage sur l'APP).

## **- Guide pour éliminer des défauts courants -**

---

### **1. Démarrage impossible de l'appareil**

Solution : remplacez la pile ou chargez l'appareil à l'aide d'un adaptateur.

### **2. L'écran s'éteint au cours de l'exploitation**

Solution : appuyez brièvement/longuement sur n'importe quelle touche pour réveiller l'écran en veille.

### **3. L'image est floue lors de fonctionnement de l'appareil**

Solution : tournez l'objectif pour la mise au point focal.

## - Stockage et transport -

---

Les dispositions citées ci-dessous concernent les méthodes pertinentes du stockage et du transport du produit. Afin de prévenir tout danger, toute perte des biens, vous êtes prié de lire soigneusement ce manuel et respecter strictement ses dispositions au cours de l'exploitation. Après la lecture, veuillez conserver bien le manuel.

### 1. Stockage

- Les conditions du milieu de stockage pour un produit emballé sont comme ce qui suit : la température -30°C à 60°C, l'humidité relative 95% au maximum, un espace intérieur exempt de condensat, de gaz corrosif, bien aéré et propre.
- Veuillez retirer les piles tous les 3 mois pour une recharge.

### 2. Transport

Au cours de transport, il faut prévenir contre la pluie, l'inondation, le renversement. De plus, il faut opérer doucement pendant la manutention sans que l'appareil ne subisse une forte vibration et un choc, la projection du produit est interdite.

**- Importante -**

---

Grazie per aver acquistato questo prodotto. Si prega di leggere questo manuale di istruzioni prima di usarlo. Dopo averlo letto, si prega di conservarlo con cura per riferimenti futuri. Ci auguriamo che questo prodotto soddisfi le vostre aspettative.

Questo manuale è un manuale generale per una serie, il che significa che il modello specifico dei prodotti che ricevi potrebbe essere diverso dall'immagine nel manuale, fare riferimento al prodotto effettivo ricevuto.

Questo manuale utente è organizzato per la comodità degli utenti di utilizzare e comprendere i prodotti dell'azienda, faremo del nostro meglio per garantire l'accuratezza del contenuto di questo manuale, ma non possiamo comunque garantire la completezza del contenuto di questo manuale, perché i nostri prodotti sono stati continuati ad aggiornare, quindi la nostra azienda si riserva il diritto di apportare modifiche in qualsiasi momento senza preavviso.

**- FCC WARNING -**

---

This equipment may generate or use radio frequency energy. Changes or modifications to this equipment may cause harmful interference unless the modifications are expressly approved in the instruction manual. The user could lose the authority to operate this equipment if an unauthorized change or modification is made.

This device complies with part 15 of the FCC Rules. Operation is subject to the following two conditions: (1) This device may not cause harmful interference, and (2) this device must accept any interference received, including interference that may cause undesired operation.

The device has been evaluated to meet general RF exposure requirement. The device can be used in portable exposure condition without restriction.

NOTE: This equipment has been tested and found to comply with the limits for a Class B digital device, pursuant to part 15 of the FCC Rules. These limits are designed to provide reasonable protection against harmful interference in a residential installation. This equipment generates, uses and can radiate radio frequency energy and, if not installed and used in accordance with the instructions, may cause harmful interference to radio communications. However, there is no guarantee that interference will not occur in a particular installation. If this equipment does cause harmful

interference to radio or television reception, which can be determined by turning the equipment off and on, the user is encouraged to try to correct the interference by one or more of the following measures:

- Reorient or relocate the receiving antenna.
- Increase the separation between the equipment and receiver.
- Connect the equipment into an outlet on a circuit different from that to which the receiver is connected.
- Consult the dealer or an experienced radio/TV technician for help.
- The rating information is located at the bottom of the unit.

**- Avvertenze -**

---

**Pericolo**

- 1) Caricare la batteria secondo il metodo descritto in questo manuale e seguire la procedura di carica e le precauzioni. Una carica errata può causare il surriscaldamento e il danneggiamento della batteria o addirittura causare lesioni personali.
- 2) Non tentare mai di aprire o smontare la batteria. Se la batteria perde e causa la penetrazione di liquido negli occhi, sciacquare immediatamente gli occhi con acqua pulita e consultare un medico.

**Avvertimento**

- 1) Quando si utilizza l'apparecchiatura, cercare di mantenerla stabile ed evitare violenti scuotimenti;
- 2) Non utilizzare o conservare lo strumento in un ambiente che ecceda la temperatura di esercizio o di conservazione consentita dall'apparecchiatura;
- 3) Non puntare il dispositivo direttamente verso sorgenti di radiazione termica ad alta intensità, come sole, laser, puntatrici, ecc.;
- 4) Non ostruire i fori del dispositivo;
- 5) Non urtare, lanciare o scuotere lo strumento e gli

accessori per evitare danni;

- 6) Non smontare l'unità da soli, ciò potrebbe causare danni all'apparecchiatura e la perdita dei diritti di garanzia;
- 7) Non utilizzare liquidi solubili o simili sull'apparecchiatura, sui cavi, che potrebbero causare danni all'apparecchiatura;
- 8) Non utilizzare l'apparecchiatura in un ambiente che supera la temperatura di esercizio dell'apparecchiatura, che potrebbe causare danni all'apparecchiatura;
- 9) Seguire questi passaggi durante la pulizia del dispositivo:
  - Superficie non ottica: la superficie non ottica della termocamera può essere pulita con un panno morbido e pulito, se necessario;
  - Superficie ottica: quando si utilizza la termocamera, evitare di sporcare la superficie ottica dell'obiettivo. In particolare, evitare di toccare l'obiettivo con le mani, perché il sudore delle mani lascerà tracce sul vetro dell'obiettivo e potrebbe corrodere lo strato di rivestimento ottico sulla superficie del vetro. Quando la superficie della lente ottica è contaminata,

pulirla accuratamente con carta per lenti professionale;

- 10) Non posizionare la batteria in un ambiente ad alta temperatura o vicino a un oggetto ad alta temperatura;
- 11) Non cortocircuitare il polo positivo e negativo della batteria;
- 12) Non mettere la batteria in ambienti umidi o in acqua;
- 13) Non caricare con adattatore o caricatore non originale (In particolare, fare riferimento al prodotto reale nella confezione originale).



### **Attenzione**

- 1) Non esporre il dispositivo a polvere o umidità. Quando lo si utilizza in un ambiente con acqua, evitare di spruzzare acqua sullo strumento. Coprire la lente quando lo strumento non è in uso;
- 2) Quando il dispositivo non è in uso, riporre lo strumento e tutti gli accessori nell'apposita scatola di imballaggio.



**- Elenco delle voci -**

Numero d'ordine	Nome	Quantità
1	Batteria 18650	1 pz
2	Caricabatterie 18650	1 pz
3	Cavo USB Tipo-C	1 pz
4	Borsa per il trasporto	1 pz
5	Oculare	1 pz
6	Cinturino da polso	1 pz

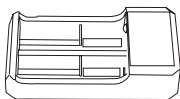
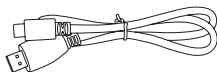

Batteria 18650

Caricabatterie  
18650

Cavo USB Tipo-C

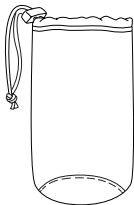
Borsa per il  
trasporto

Oculare



Cinturino da polso

## - Introduzione ai componenti del prodotto -

Questo manuale è applicabile a più modelli di questa serie e la figura mostra le funzioni comuni.

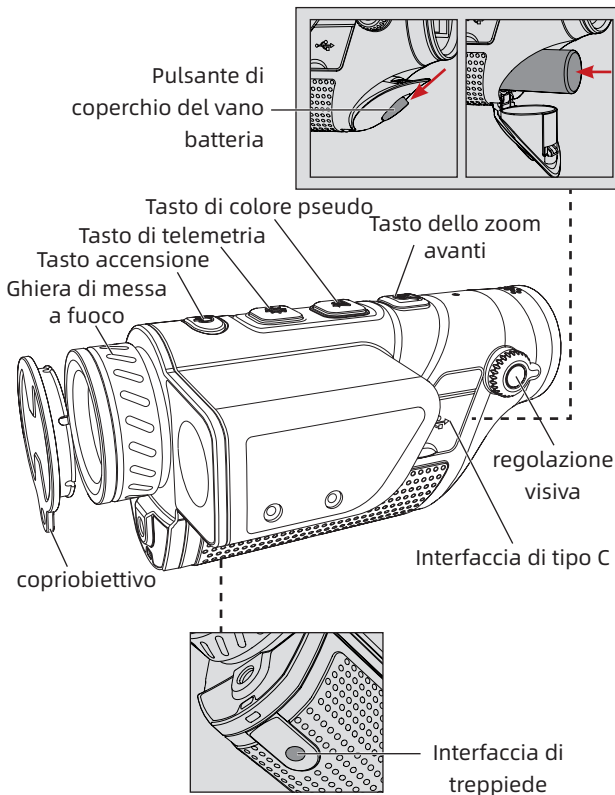

## **1. Ghiera di messa a fuoco**

Dopo l'accensione, puntare la termocamera sul bersaglio. Quando la distanza del bersaglio osservato cambia, l'immagine potrebbe risultare sfocata. In questo caso, è necessario ruotare la ghiera di messa a fuoco dell'obiettivo per rimettere a fuoco finché l'immagine del bersaglio non è nitida.

## **2. Copriobiettivo**

Applicare il copriobiettivo quando il prodotto non è in uso per proteggere l'obiettivo!

## **3. Interfaccia USB di tipo C**

Per alimentare il prodotto è possibile collegare un'alimentazione esterna tramite un cavo USB.

Le specifiche di uscita dell'alimentatore esterno devono essere di 5V 2A.

Lo schermo può anche essere collegato con un cavo video corrispondente per trasmettere l'immagine della termocamera a un monitor esterno per la visualizzazione.

## **4. Coperchio della batteria**

Quando il prodotto viene utilizzato con la batteria, è necessario smontare e installare la batteria.

Premere il pulsante del coperchio del vano batteria e farlo scorrere verso il basso per aprire il coperchio del vano batteria, quindi installare la batteria seguendo le indicazioni degli elettrodi positivi e negativi.

**⚠ Nota: installare la batteria nella direzione indicata nella figura senza sforzarne il montaggio.**

## **5. Interfaccia supporto**

Interfaccia standard da 1/4 di pollice, supporto PTZ.

**- Istruzioni rapide per l'utilizzo -**

Tasto	Stato attuale del dispositivo	Pressione breve	Premere e tenere premuto
Tasto di accensione	Avvio (Menu non richiamato)	Compensazione	Display spento/ Spegnimento
	Spegnimento	/	Avvio
	Display spento	Display acceso	Display acceso
	Avvio (Menu richiamato)	Compensazione	Display spento/ Spegnimento
Tasto di telemetria	Avvio (menu non richiamato)	/	Abilita/disabilita la telemetria Commutare la modalità di telemetria
	Avvio (Menu richiamato)	Attiva/disattiva le opzioni del menu di sinistra	Il dispositivo rimane nello stato di menu
Tasto pseudo-colore	Avvio (Menu non richiamato)	Attiva/disattiva lo pseudo-colore	Accedere all'interfaccia di impostazione del menu
	Avvio (Menu richiamato)	Regola il valore dell'opzione corrispondente	Uscire dal menu e salvare le impostazioni
Tasto Zoom avanti	Avvio (Menu non richiamato)	Attiva/disattiva l'ingrandimento	/
	Avvio (Menu richiamato)	Attiva/disattiva le opzioni del menu di destra	Il dispositivo rimane nello stato di menu

**[Tasto Descrizione]****1. Tasto di accensione****• Avvio**

Tenere premuto il tasto di accensione finché nell'oculare non appare un'immagine di avvio (rilasciare il tasto), a indicare che il corretto avvio del dispositivo.

**• Spegnimento**

Spegnimento manuale: premere e tenere premuto il tasto di accensione per visualizzare la barra di avanzamento dello spegnimento, fino alla quinta barra di avanzamento, che indica lo spegnimento del dispositivo e che lo spegnimento è riuscito.

Spegnimento automatico: entro il tempo di spegnimento automatico impostato, attendere che il dispositivo giunga al tempo di spegnimento impostato; una barra di avanzamento dello spegnimento apparirà automaticamente, senza l'utilizzo di tasti; al raggiungimento della quinta barra di avanzamento, il dispositivo verrà spento.

**• Display spento**

Tenendo premuto il tasto di accensione, viene visualizzata la barra di avanzamento dello spegnimento; entro le prime quattro barre di

avanzamento, rilasciare il tasto di accensione per annullare lo spegnimento e accedere alla modalità Display spento.

- **Display acceso**

In modalità Display spento, premere brevemente/tenere premuto un tasto di accensione per riattivare lo schermo, senza risposta alle operazioni dei tasti.

- **Compensazione**

Premere brevemente il tasto di accensione durante lo stato di avvio per completare l'azione di compensazione corrispondente. Nella parte superiore dello schermo viene visualizzato un messaggio che indica l'avvenuta compensazione.

## 2. Tasto di telemetria

Quando il menu non viene visualizzato e il dispositivo non risponde premere brevemente il tasto di misurazione della distanza.

Quando il menu non viene visualizzato, tenere premuto il tasto di misurazione della distanza per passare in sequenza da Misurazione attiva (misurazione singola) - Misurazione continua - Misurazione inattiva - Misurazione attiva (misurazione singola).

Mentre il menu viene visualizzato, premere brevemente il tasto di misurazione della distanza per spostare il

cursore del menu del dispositivo a sinistra.

Mentre il menu viene visualizzato, tenendo premuto il tasto di misurazione della distanza il dispositivo resta nello stato di menu.

### **3. Tasto pseudo-colore**

Se il menu non viene richiamato, premere brevemente il tasto pseudo-colore per alternare in sequenza calore bianco, calore nero, calore rosso, rosso ferro e calore blu, visualizzati ciclicamente.

Se il menu non viene richiamato, tenere premuto il tasto pseudo-colore per accedere all'interfaccia di impostazione del menu.

Se il menu viene richiamato, premere brevemente il tasto pseudo-colore per regolare il valore dell'opzione corrispondente.

Se il menu viene richiamato, tenere premuto il tasto pseudo-colore per uscire dal menu e salvare le impostazioni.

### **4. Tasto Zoom avanti**

Se il menu non viene richiamato, premere brevemente il tasto zoom per attivare/disattivare l'ingrandimento.

Se il menu non viene richiamato, tenere premuto il tasto zoom avanti, nessuna risposta.



Se il menu viene richiamato, premere brevemente il



tasto zoom avanti e spostare il cursore del menu verso destra.







Se il menu viene richiamato, tenere premuto il tasto zoom per mantenere il dispositivo nello stato di menu.

### **[ Descrizione della funzione ]**

1.  Hot Track: quando selezionato, viene visualizzato un riquadro blu-verde ad arco con un cursore tratteggiato al centro per tracciare il punto di temperatura più alto nell'intera immagine.
2.  Wi-Fi: una volta collegato il Wi-Fi al terminale del dispositivo, quando il telefono cellulare è collegato all'hotspot del terminale del dispositivo, si possono visualizzare in anteprima sull'APP mobile le immagini in tempo reale del dispositivo, si possono controllare da remoto tutte le funzioni di termografia dello strumento e si possono gestire e condividere i file della galleria.

**⚠ Nota: cercare e scaricare l'applicazione 'TargetIR' nello store delle applicazioni mobili. Aprire l'APP, trovare il nome WLAN di 'HandHeld-TI-xxxx' nelle impostazioni Wi-Fi del cellulare, inserire la password '12345678' e tornare nuovamente all'APP.**

3.  Indicatore di lavoro: l'indicatore di lavoro può essere acceso o spento.

4.  Uscita video: l'interruttore di uscita video del dispositivo può essere acceso o spento.
  5.  Modalità scena: consente di impostare tre modalità di scena: naturale, migliorata ed evidenziata, che possono rispettivamente salvare il contrasto di luminanza del rilevatore corrispondente.
  6.  PIP: consente di impostare quattro modalità: off, in alto a sinistra, in alto al centro e in alto a destra.
  7.  Luminanza dello schermo: Regola la luminanza dello schermo a 5 barre per osservare i risultati della regolazione in tempo reale.
  8.  Luminanza immagine: Regola la luminanza del rilevatore a 5 barre per osservare i risultati della regolazione in tempo reale.
- ⚠ Nota: il valore regolato della luminanza verrà salvato nella modalità scena corrente.**
9.  Contrasto immagine: Regola il contrasto a 5 barre per osservare i risultati della regolazione in tempo reale.
- ⚠ Nota: il valore regolato del contrasto verrà salvato nella modalità scena corrente.**
10. Sospensione automatica: Impostare il tempo di sospensione automatica su 5/10/15 minuti. Dopo aver avviato il conto alla rovescia per la sospensione entro il tempo impostato, senza alcuna operazione, il dispositivo

entrerà nello stato di sospensione (impostato sull'APP).

11. Spegnimento automatico: Impostare il tempo di spegnimento automatico su 15/30/60 minuti. Dopo aver avviato il conto alla rovescia per lo spegnimento entro il tempo impostato, senza alcuna operazione, il dispositivo si spegnerà al termine del conto alla rovescia (impostato sull'APP).

## **- Guide comuni per la risoluzione dei problemi -**

---

### **1. Il dispositivo non si accende**

Soluzione: sostituire la batteria o collegare l'adattatore per l'alimentazione.

### **2. Lo schermo si spegne durante l'uso**

Soluzione: premere brevemente/tenere premuto un tasto qualsiasi per riattivare lo schermo dallo stato di sospensione e illuminare lo schermo.

### **3. L'immagine del dispositivo è sfocata durante l'uso**

Soluzione: ruotare l'obiettivo per mettere a fuoco.

## - Stoccaggio e Trasporto -

---

Quanto segue riguarda il corretto stoccaggio e trasporto del prodotto. Per evitare pericoli e perdite di proprietà, si prega di leggere attentamente questo manuale prima di utilizzo e di conservarlo con cura dopo l'uso.

### **Stoccaggio**

- Il prodotto con confezione deve essere conservato in ambiente pulita con la temperatura di - 30 °C ~ 60 °C, l'umidità relativa non superiore al 95%, nessuna condensa o gas corrosivo e buona ventilazione.
- Si prega di caricare il dispositivo ogni 3 mesi.

### **Trasporto**

Durante il trasporto, dovrebbe essere protetto dalla pioggia, dall'immersione in acqua e dal posizionamento capovolto. Non dovrebbero esserci vibrazioni e impatti violenti. Nel processo di manipolazione, dovrebbe essere maneggiato con cura e severamente vietato gettarlo.

## **-Instrucciones importantes -**

---

Gracias por comprar este producto. Lea este manual antes de usarlo y después de leerlo, guárdelo con cuidado para futuras consultas. Esperamos que este producto cumpla con sus expectativas.

Este manual es un manual general para una serie de productos, lo que significa que el modelo de producto específico que recibe puede ser diferente de la imagen en el manual, consulte el producto real recibido.

Este manual de usuario ha sido elaborado para facilitar el uso y la comprensión de nuestros productos. Haremos todo lo posible para asegurar la exactitud del contenido de este manual, pero no podemos garantizar su integridad, ya que nuestros productos se actualizan y mejoran constantemente y nos reservamos el derecho a realizar cambios en cualquier momento sin previo aviso.

**- FCC WARNING -**

---

This equipment may generate or use radio frequency energy. Changes or modifications to this equipment may cause harmful interference unless the modifications are expressly approved in the instruction manual. The user could lose the authority to operate this equipment if an unauthorized change or modification is made.

This device complies with part 15 of the FCC Rules. Operation is subject to the following two conditions: (1) This device may not cause harmful interference, and (2) this device must accept any interference received, including interference that may cause undesired operation.

The device has been evaluated to meet general RF exposure requirement. The device can be used in portable exposure condition without restriction.

NOTE: This equipment has been tested and found to comply with the limits for a Class B digital device, pursuant to part 15 of the FCC Rules. These limits are designed to provide reasonable protection against harmful interference in a residential installation. This equipment generates, uses and can radiate radio frequency energy and, if not installed and used in accordance with the instructions, may cause harmful interference to radio communications. However, there is no guarantee that interference will not occur in a particular installation. If this equipment does cause harmful

interference to radio or television reception, which can be determined by turning the equipment off and on, the user is encouraged to try to correct the interference by one or more of the following measures:

- Reorient or relocate the receiving antenna.
- Increase the separation between the equipment and receiver.
- Connect the equipment into an outlet on a circuit different from that to which the receiver is connected.
- Consult the dealer or an experienced radio/TV technician for help.
- The rating information is located at the bottom of the unit.

## - Precauciones -

---

### Peligro

- 1) Cargue la batería de acuerdo con el método descrito en este manual y siga los pasos y precauciones de carga. Una carga incorrecta puede hacer que la batería se caliente, dañe o incluso cause lesiones personales.
- 2) No intente abrir o desarmar la batería en ningún momento. Una vez que la batería tenga una fuga y cause que el líquido entre en los ojos, enjuague inmediatamente los ojos con agua limpia y busque atención médica.

### Advertencia

- 1) Cuando utilice el dispositivo, intente mantenerlo lo más estable posible para evitar sacudidas violentas;
- 2) No utilice ni almacene el instrumento en un ambiente que exceda la temperatura de trabajo permitida o la temperatura de almacenamiento del equipo;
- 3) No apunte el dispositivo directamente a fuentes de radiación térmica de alta intensidad, como el sol,



láseres, soldadoras por puntos, etc.;

- 4) No obstruya los orificios del dispositivo;
- 5) No golpee, arroje o sacuda los instrumentos y accesorios para evitar daños;
- 6) No desmonte la máquina usted mismo, esto puede causar daños al equipo y perder los derechos de garantía;
- 7) No utilice líquidos solubles o similares para equipos y cables, que pueden causar daños al equipo;
- 8) No utilice el dispositivo en un entorno que exceda la temperatura de funcionamiento del dispositivo, lo que puede causar daños al dispositivo;
- 9) Siga estos pasos cuando limpie el dispositivo:
  - Superficies no ópticas: use un paño limpio y suave para limpiar las superficies no ópticas de la cámara termográfica si es necesario;
  - Superficie óptica: cuando utilice la cámara termográfica, evite ensuciar la superficie óptica del objetivo, especialmente evite tocar el objetivo con las manos, ya que el sudor de sus manos dejará marcas en el vidrio del objetivo y puede corroer el revestimiento óptico de la superficie del vidrio. Cuando la superficie del objetivo óptico esté contaminada, límpiela

cuidadosamente con papel para objetivo profesional;

- 10) No coloque la batería en un ambiente de alta temperatura o cerca de un objeto de alta temperatura;
- 11) No cortocircuite los polos positivo y negativo de la batería;
- 12) No coloque la batería en un ambiente húmedo o agua;
- 13) Está prohibido utilizar adaptadores o cargadores no originales (prevalezca el producto real en el embalaje original) para la carga.



### **Atención**

- 1) No exponga el dispositivo al polvo o la humedad. Cuando se utilice en un entorno acuático, evite las salpicaduras de agua sobre el instrumento. Cubra el objetivo cuando el instrumento no esté en uso;
- 2) Cuando el dispositivo no esté en uso, coloque el instrumento y todos los accesorios en una caja de embalaje especial.

**- Lista de artículos -**

No	Nombre	Cantidad
1	Batería 18650	1
2	Cargador 18650	1
3	Cable USB tipo C	1
4	Bolsa de transporte	1
5	Visera	1
6	Correa para la muñeca	1



Batería 18650

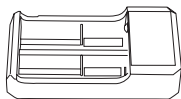

Cargador 18650

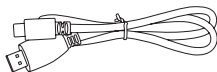

Cable USB tipo C

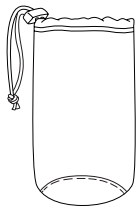
Bolsa de  
transporte

Visera



Correa para la muñeca

## - Introducción de piezas de productos -

Este manual es aplicable a muchos modelos de esta serie, y la ilustración muestra una función genérica.

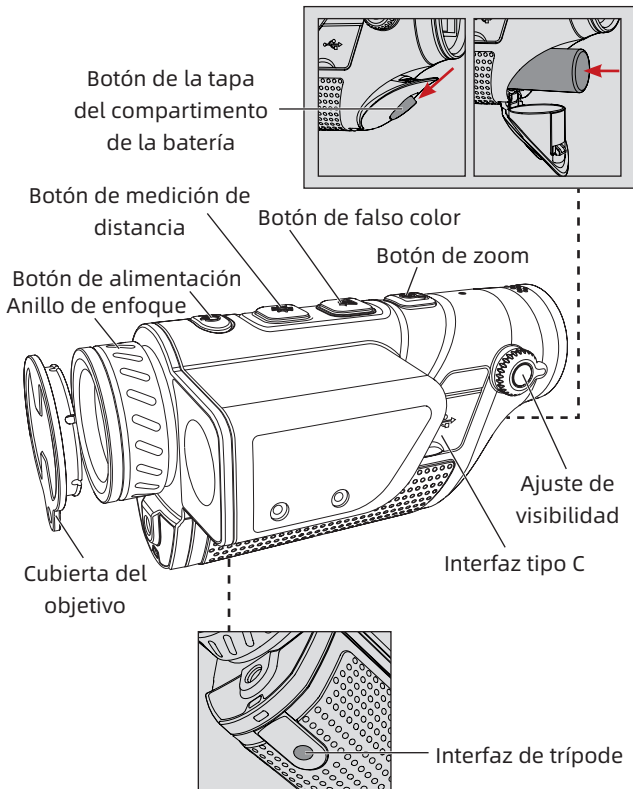

## 1. Anillo de enfoque

Después de encender la cámara termográfica, debe apuntar al objetivo de observación. Cuando la distancia al objetivo de observación cambia, la imagen puede verse borrosa. Gire el anillo de enfoque de objetivo para volver a enfocar hasta que la imagen del objetivo sea clara.

## 2. Cubierta de objetivo

¡Cubra la cubierta de objetivo para proteger el objetivo cuando el producto no esté en uso!

## 3. Interfaz USB tipo C

Se puede conectar una fuente de alimentación externa al producto a través de la interfaz externa con el cable USB correspondiente.

La especificación de salida de la fuente de alimentación externa es 5V2A.

También puede conectar a una pantalla mediante un cable de vídeo correspondiente para emitir la imagen térmica a un monitor externo para su visualización.

## 4. Tapa de la batería

Cuando el producto se utiliza con una batería, es la entrada para desmontar e instalar la batería.

Pulse el botón de la tapa del compartimento de la batería y deslícelo hacia abajo para abrir la tapa del compartimento de la batería y coloque la batería según

GB RU DE FR IT **ES** JP KR PL

las marcas de los polos positivo y negativo.

**⚠ Nota: inserte la batería en la dirección que se muestra en la figura, inserte la batería a la fuerza.**

## **5. Interfaz de trípode**

Interfaz estándar de 1/4" , compatible con cabeza del trípode.

**- Instrucciones de operación rápida -**

Botón	Estado actual del equipo	Pulsación corta	Pulsación larga
Botón de alimentación	Encendido (no se accede al menú)	Calibración	Display off/ apagado
	Apagado	/	Encendido
	Display off	Display on	Display on
	Encendido (se accede al menú)	Calibración	Display off/ apagado
Botón de medición de distancia	Encendido (no se accede al menú)	/	/ Activación/ desactivación de medición de distancia Cambio del modo de medición de distancia
	Encendido (se accede al menú)	Alternar opciones de menú a la izquierda	El dispositivo permanece en el estado del menú
Botón de falso color	Encendido (no se accede al menú)	Cambiar el falso color	Acceder a la interfaz de configuración del menú
	Encendido (se accede al menú)	Ajustar el valor de la opción correspondiente	Salir del menú y guardar la configuración
Botón de zoom	Encendido (no se accede al menú)	Cambiar el factor de amplificación	/
	Encendido (se accede al menú)	Alternar opciones de menú a la derecha	El dispositivo permanece en el estado del menú

**[ Descripción del botón ]****1. Botón de alimentación**

- **Encendido**

Mantenga pulsado el botón de alimentación hasta que aparezca la imagen de encendido en el ocular (puede soltar el botón), entonces el dispositivo se enciende correctamente.

- **Apagado**

Apagado manual: mantenga presionado el botón de alimentación, se muestra la barra de progreso de apagado, el dispositivo se quede en negro después de 5 barras de progreso, el apagado se ha realizado correctamente.

Apagado automático: dentro del tiempo de apagado automático establecido, sin pulsar ninguna operación de botón, espere a que el dispositivo alcance el tiempo de apagado establecido y entonces aparecerá automáticamente la barra de progreso de apagado, el dispositivo se apagará después de la quinta barra de progreso.

- **Display off**

Mantenga pulsado el botón de alimentación, se muestra la barra de progreso de apagado. Si suelta el botón de alimentación en los 4 cuadros anteriores



en la barra de progreso, el apagado se cancela y entra en el modo de Display off de la pantalla.

- **Display on**

En este estado Display off, presione brevemente/ mantenga presionada el botón de alimentación para activar la pantalla, y no se responderán las acciones de los botones.

- **Calibración**

Presione brevemente el botón de alimentación cuando el dispositivo esté encendido para completar la acción de calibración correspondiente y se mostrará un aviso de calibración exitosa en la parte superior de la pantalla.

## 2. Botón de medición de distancia

No se accede al menú y el dispositivo no responde cuando presione brevemente el botón de medición de distancia.

No se accede al menú, mantenga pulsada el botón de medición de distancia para alternar entre Medición de distancia activada (medición de distancia única) - Medición de distancia continua - Medición de distancia desactivada - Medición de distancia activada (medición de distancia única) en secuencia.

Cuando se accede al menú, pulse brevemente el botón

de medición de distancia y el cursor del menú del dispositivo se desplazará hacia la izquierda.

Cuando se accede al menú, mantenga pulsado el botón de medición de distancia y el dispositivo permanecerá en el estado de menú.

### **3. Botón de falso color**

No se accede al menú, presione brevemente el botón de falso color para cambiar secuencialmente entre calor blanco, calor negro, calor rojo, rojo hierro, calor azul y se puede mostrar cíclicamente.

No se accede al menú, pulsa prolongadamente el botón de falso color para entrar en la interfaz de configuración del menú.

Cuando se accede al menú, pulse brevemente el botón de falso color para ajustar el valor de la opción correspondiente.

Cuando se accede al menú, mantenga pulsado el botón de falso color para salir del menú y guardar la configuración.

### **4. Botón de zoom**



No se accede al menú, pulse brevemente el botón de zoom para cambiar el factor de ampliación.

No se accede al menú y el dispositivo no responde cuando se mantiene pulsado el botón de zoom.







Cuando se accede al menú, pulse brevemente el botón de zoom y el cursor del menú del dispositivo se desplazará hacia la derecha.

Cuando se accede al menú, mantenga pulsado el botón de zoom y el dispositivo permanecerá en el estado de menú.

### **【Descripción de la función】**

1.  Seguimiento de punto caliente: cuando se enciende, se muestra un cuadro en forma de arco azul verdoso, con un cursor punteado en el medio, que sigue el punto más caliente de la imagen.
2.  Wi-Fi: después de encender el Wi-Fi del dispositivo, si el teléfono móvil está conectado al punto de acceso en el lado del dispositivo, la APP móvil puede previsualizar la pantalla del dispositivo en tiempo real, controlar la cámara termográfica con control remoto con todas las funciones, y gestionar y compartir los archivos de la galería.

**⚠ Nota: Busque y descargue la APP 'TargetIR' en el mercado de aplicaciones móviles, abra la APP y busque el nombre del Wi-Fi 'HandHeld-TI-xxxx' en la configuración del WLAN del móvil, introduzca la contraseña '12345678' y vuelva a la APP de nuevo.**

3.  Luz indicadora de trabajo: La luz indicadora de trabajo se puede encender o apagar.
4.  Salida de vídeo: el interruptor de salida de vídeo del dispositivo puede activarse o desactivarse.
5.  Modo de escena: se pueden configurar tres modos de escena de natural/mejorado/resaltado, y el contraste de brillo correspondiente del detector se puede guardar en cada uno de los tres modos.
6.  Imagen en imagen: se pueden configurar cuatro modos: apagado/superior izquierda/superior centro/superior derecha.
7.  Brillo de la pantalla: el brillo de la pantalla se puede ajustar en 5 niveles y los resultados del ajuste se pueden observar en tiempo real.
8.  Brillo de la imagen: el brillo del detector se puede ajustar en 5 niveles y los resultados del ajuste se pueden observar en tiempo real.
9.  Contraste de imagen: el contraste se puede ajustar en 5 niveles y los resultados del ajuste se pueden observar en tiempo real.

**⚠ Nota: El valor tras el ajuste del brillo se guarda en el modo de escena actual.**

**⚠ Nota: El valor tras el ajuste del contraste se guarda en el modo de escena actual.**

10. Reposo automático: el tiempo de reposo automático se puede configurar en 5/10/15 minutos, si no hay ninguna operación dentro del tiempo establecido y ingresa a la cuenta regresiva de reposo, entonces entrará en estado de reposo (configurado en la APP)
11. Apagado automático: Apagado automático: el tiempo de apagado automático se puede configurar en 15/30/60 minutos. Si no se realiza ninguna operación de los botones en el tiempo establecido, ingresará a la cuenta regresiva de apagado y se apagará después de la terminación de la cuenta regresiva (configurado en la aplicación).

## **- Guía de solución de fallas comunes -**

---

### **1. El dispositivo no se puede encender**

Solución: Reemplazar la batería o conectar un adaptador para la alimentación

### **2. La pantalla se apaga durante el uso**

Solución: presione brevemente/mantenga presionada cualquier botón para despertar del reposo e iluminar la pantalla

### **3. Imágenes borrosas**

Solución: Gire el objetivo para enfocar

## - Almacenamiento y transporte -

---

Los métodos correctos de almacenamiento y transporte de la cámara termográfica son los siguientes: Para evitar peligros y daños materiales, etc., lea atentamente este manual antes de usar el dispositivo y respételo estrictamente durante el uso. Después de leerlo, guarde el manual correctamente.

### **Almacenamiento**

- El entorno de almacenamiento del producto empaquetado es de -30 °C ~ 60 °C, con una humedad relativa no supera el 95 %, sin condensación ni gases corrosivos, en una sala bien ventilada y limpia.
- Sáquelo y cárguelo una vez cada 3 meses.

### **Transporte**

Debe protegerse de la lluvia, de las inundaciones y de los vuelcos durante el transporte y no debe someterse a vibraciones y golpes violentos; debe manipularse con cuidado y suavidad y no debe lanzarse.

## - ご注意 -

---

本製品をお買い上げいただき、誠にありがとうございます。ご使用になる前に本マニュアルをお読みいただき、いつでもご覧になれるように大切に保管してください。本製品がご期待に応えられることを願っています。

本マニュアルは、製品シリーズに適用される一般的なマニュアルです。そのため、お手元に届いた特定のモデルの製品は、本マニュアルに記載されている写真と異なる場合があります。実際の製品を参照してください。

本マニュアルは、当社の製品をより良く使用し、理解していただくように作成されています。その内容の正確性を確保するために最善を尽くしていますが、不備がないことを保証するものではありません。なお、製品の更新・改善を継続的に行っていますので、本マニュアルは予告なしに変更することがあります。

**- FCC WARNING -**

---

This equipment may generate or use radio frequency energy. Changes or modifications to this equipment may cause harmful interference unless the modifications are expressly approved in the instruction manual. The user could lose the authority to operate this equipment if an unauthorized change or modification is made.

This device complies with part 15 of the FCC Rules. Operation is subject to the following two conditions: (1) This device may not cause harmful interference, and (2) this device must accept any interference received, including interference that may cause undesired operation.

The device has been evaluated to meet general RF exposure requirement. The device can be used in portable exposure condition without restriction.

NOTE: This equipment has been tested and found to comply with the limits for a Class B digital device, pursuant to part 15 of the FCC Rules. These limits are designed to provide reasonable protection against harmful interference in a residential installation. This equipment generates, uses and can radiate radio frequency energy and, if not installed and used in accordance with the instructions, may cause harmful interference to radio communications. However, there is no guarantee that interference will not occur in a particular installation. If this equipment does cause harmful



interference to radio or television reception, which can be determined by turning the equipment off and on, the user is encouraged to try to correct the interference by one or more of the following measures:

- Reorient or relocate the receiving antenna.
- Increase the separation between the equipment and receiver.
- Connect the equipment into an outlet on a circuit different from that to which the receiver is connected.
- Consult the dealer or an experienced radio/TV technician for help.
- The rating information is located at the button of the unit.

## - 注意事項 -

---

### 危険

- 1) 本マニュアルの説明に従ってバッテリーを充電し、充電手順と注意事項を参照してください。間違った方法で充電すると、バッテリーが過熱したり、損傷したり、人身事故につながる可能性があります。
- 2) 絶対にバッテリーを開けたり、分解したりしないでください。バッテリーの液漏れにより液体が目に入った場合は、直ちにきれいな水で洗い流し、医師に相談してください。

 **警告**

- 1) 本機を使用するときは、できるだけ安定させ、激しく振らないようにしてください。
- 2) 許容動作温度または保管温度を超えた環境では、本機を使用または保管しないでください。
- 3) 太陽、レーザー、スポット溶接機などの高強度の熱放射源に本機を直接向けないでください。
- 4) 本機の穴を塞がないでください。
- 5) 損傷を避けるために、本機や付属品をたたいたり、投げたり、衝撃を与えたりしないでください。
- 6) 自分で本機を分解しないでください。機器が損傷し、保証対象外となる場合があります。
- 7) 機器やケーブルには可溶性または同様の液体を使用しないでください。機器に損傷を与える可能性があります。
- 8) 許容動作温度を超えた環境では、本機を使用しないでください。機器に損傷を与える可能性があります。
- 9) 本機を拭くときは、次の指示に従ってください。
  - ・ 非光学面:必要に応じて、清潔で柔らかい布を使用し、サーマルイメージャーの非光学面を拭きます。
  - ・ 光学面:サーマルイメージャーを使用するときは、レンズの光学面を汚さず、特に手でレンズに触れないようにしてください。手の汗がレンズのガラスに跡を残し、ガラス面の光学コーティングを腐食させる可能性があります。光学レンズの表面が汚れている場合は、

専用のレンズクリーニングペーパーで丁寧に拭いてください。

- 10) バッテリーを高温環境にさらしたり、高温物体の近くに置かないでください。
- 11) バッテリーのプラス極とマイナス極を短絡させないでください。
- 12) バッテリーを湿気や水にさらさないでください。
- 13) 純正品以外のアダプターや充電器(詳細はパッケージ内の製品を参照してください)で充電することは禁止です。

### 注意

- 1) 本機をほこりや湿気にさらさないでください。水のある環境で使用するときは、本機に水がかからないようにしてください。本機を使用しないときは、レンズキャップをかぶせてください。
- 2) 本機を使用しないときは、機器とすべての付属品を専用の梱包箱に収納してください。

## - パッケージ内容 -

## 配件:

No.	名称	数量
1	18650バッテリー	1本
2	18650充電器	1個
3	USB Type-Cケーブル	1本
4	収納バッグ	1個
5	レンズフード	1個
6	リストバンド	1本



18650バッテリー

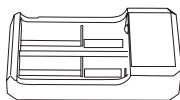

18650充電器

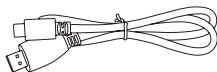

USB Type-Cケーブル

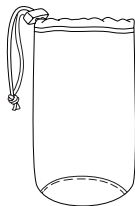

収納バッグ



レンズフード



リストバンド

## - 製品の部品紹介 -

本マニュアルは、本シリーズの複数のモデルに適用されます。下図は汎用機能の紹介です。

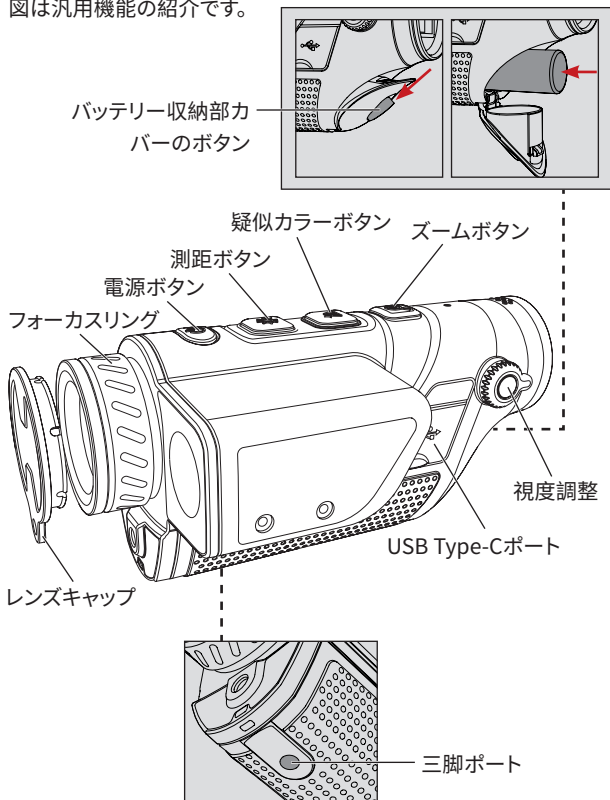

## 1. フォーカスリング

サーマルイメージャーの電源を入れた後、観測対象に向けてください。観測対象の距離が変化すると、画像がぼやける場合があります。対象物の画像が鮮明になるまで、レンズのフォーカスリングを回して焦点を合わせ直してください。

## 2. レンズキャップ

レンズを保護するために、製品を使用しない時は、レンズキャップをかぶせてください。

## 3. USB Type-Cポート

USBケーブルを外部ポートに差し込み、外部電源に接続し、製品に電力を供給することができます。

外部電源の出力仕様は5V2Aです。

付属のビデオケーブルを画面に接続し、サーマルイメージャーの画像を外部画面に出力して表示できます。

## 4. バッテリー収納部カバー

本製品を専用バッテリーで使用する場合、こちらはバッテリーの脱着口です。

バッテリー収納部カバーのボタンを押して下にスライドさせてバッテリー収納部カバーを開け、プラスとマイナスの符号に従ってバッテリーを挿入します。

**▲ 注意:バッテリーは図に示す方向に挿入してください。無理やりに押し込まないでください。**

## 5. 三脚ポート

雲台対応の1/4インチ標準ポート。

## - クイックスタートガイド -

ボタン	機器状態	短押し	長押し
電源ボタン	電源オン(メニュー非表示時)	補正	ディスプレイオフ/ 電源オフ
	電源オフ	/	電源オン
	ディスプレイ オフ	ディスプレイオン	ボタンを離すとディスプレイオン
	電源オン(メニュー表示時)	補正	ディスプレイオフ/ 電源オフ
測距ボタン	電源オン(メニュー非表示時)	/	測距のオン・オフの 切り替え 測距モードの切 り替え
	電源オン(メニュー表示時)	メニュー項目の 左への切り替え	デバイスはメニュー 状態のままになり ます
疑似カラー ボタン	電源オン(メニュー非表示時)	疑似カラーの切 り替え	メニュー設定画面 に入ります
	電源オン(メニュー表示時)	対応する項目の 値を調整します	メニューを終了 して設定を保存 します
ズームボ タン	電源オン(メニュー非表示時)	ズームイン倍率 の切り替え	/
	電源オン(メニュー表示時)	メニュー項目の 右への切り替え	デバイスはメニュー 状態のままになり ます

**【ボタン説明】****1. 電源ボタン****・ 電源オン**

接眼レンズに起動画面が表示されるまで電源ボタンを長押しすると(ボタンを離しても構いません)、機器が正常に起動します。

**・ 電源オフ**

手動シャットダウン:電源ボタンを長押しすると、シャットダウンのプログレスバーが表示され、プログレスバーが5マスに進んだ後、デバイスの画面が消え、シャットダウンします。

自動シャットダウン:設定された時間内に操作しなかった場合、シャットダウンのプログレスバーが自動的に表示され、プログレスバーが5マスに進んだ後、デバイスがシャットダウンします。

**・ ディスプレイオフ**

電源ボタンを長押しすると、シャットダウンプログレスバーが表示され、プログレスバーの最初の4マスで電源ボタンを離すとシャットダウンがキャンセルされ、ディスプレイオフモードに入ります。

**・ ディスプレイオン**

ディスプレイオフモードで電源ボタンを短押し・長押しすると、ディスプレイがオンになり、ボタンを押しても応答しません。



- ・ **補正**

電源オンの状態で、対応する補正操作を実行すると、画面上部に「補正に成功しました」と表示されます。

## 2. 測距ボタン

メニュー非表示時に測距ボタンを短押しすると、画面の明るさを5段階で調整でき、調整結果をリアルタイムで確認できます。

メニュー非表示時に測距ボタンを長押しすると、「測距オン(単一測距)→連続測距→測距オフ→測距オン(単一測距)」の順番で切り替えることができます。

メニュー表示時に測距ボタンを短押しすると、デバイスのメニューカーソルは左に移動します。

メニュー表示時に測距ボタンを長押しすると、デバイスはメニュー状態のままになります。

## 3. 疑似カラーボタン

メニュー非表示時に疑似カラーボタンを短押しすると、白熱、黒熱、赤熱、酸化鉄赤、青熱に順番に切り替わり、サイクルで繰り返して表示されます。

メニュー非表示時に疑似カラーボタンを長押しすると、メニュー設定画面に入ります。

メニュー表示時に疑似カラーボタンを短押しすると、対応する項目の値を調整します。

メニュー表示時に疑似カラーボタンを長押しすると、メニューを終了して設定を保存します。

#### 4. ズームボタン



ニュー非表示時にズームボタンを短押しすると、ズーム倍率が切り替わります。

メニュー非表示時にズームボタンを長押ししても、デバイスは応答しません。







メニュー表示時にズームボタンを短押しすると、デバイスのメニューカーソルは右に移動します。

メニュー表示時にズームボタンを長押しすると、デバイスはメニュー状態のままになります。

#### 【機能説明】

1.  ホットスポット追跡: オンにすると、青緑色の円弧形の枠が表示され、中央に点線のカーソルがあり、最高温度の対象を追跡します。
  2.  Wi-Fi: デバイス側のWi-Fiをオンしたら、スマートフォンをデバイス側のホットスポットに接続でき、アプリでデバイスのリアルタイム画像をプレビューしたり、すべての機能を使用してサーマルイメージャーをリモートで制御したり、ギャラリーのファイルを管理・共有したりすることができます。
- ▲ 注意:** スマートフォンのアプリマーケットで「TargetIR」APPを検索してダウンロードします。APPを開き、スマートフォンのWLAN設定で「HandHeld-TI-xxxx」を見つけて選択し、パスワードに「12345678」を入力して接続してか

**ら、APPに戻ります。**

3.  動作インジケータ:動作インジケータをオンまたはオフにします。
  4.  画面出力:デバイスの画面出力のオン・オフを切り替えることができます。
  5.  シーンモード:自然/強化/ハイライトの3つのシーンモードを設定できます。この3つのモードでは、対応する検出器の明るさのコントラストをそれぞれ保存できます。
  6.  PIP:オフ/左上/中央上部/右上の4つのモードを設定できます。
  7.  画面の明るさ:画面の明るさは5段階で調整でき、調整結果をリアルタイムで確認できます。
  8.  画像の明るさ:検出器の明るさは5段階で調整でき、調整結果をリアルタイムで確認できます。
- ⚠ 注意:調整後の明るさは、現在のシーンモードに保存されません。**
9.  画像のコントラスト:コントラストは5段階で調整でき、調整結果をリアルタイムで確認できます。
- ⚠ 注意:調整後のコントラストは、現在のシーンモードに保存されません。**
10. 自動スリープ:自動スリープ時間は5分/10分/15分に設定でき、設定された時間内に操作しなかった場合、スリープのカウントダウンに入り、その後はスリープ状態に入ります (APPで設定できます)。

11. 自動シャットダウン: 自動スリープ時間は15分/30分/60分に設定でき、設定された時間内に操作しなかった場合、シャットダウンカウントダウンに入ります。カウントダウンが終了すると、シャットダウンします (APPで設定できます)。

## -トラブルシューティング-

---

### 1. 電源が入らない

解決方法: バッテリーを交換するか、ACアダプタで給電します。

### 2. 使用中に画面が消える

解決方法: 任意のボタンを短押し・長押しすると、スリープから復帰し、画面が点灯します。

### 3. 使用中に映像がぼやける

解決方法: レンズを回転させてピントを合わせます。

## -保管と輸送-

---

以下は、本製品の適切な保管と輸送方法です。危険や物的損害を未然に防止するために、ご使用前に本マニュアルをよくお読みいただき、指示を厳守してください。お読みになった後は大切に保管してください。

### 1. 保管

- 包装された製品の保管環境は、 $-30^{\circ}\text{C}$ ～ $60^{\circ}\text{C}$ で、相対湿度は95%を超えず、結露や腐食性ガスがなく、換気がよく清潔な室内です。
- バッテリーを必ず3か月に1回取り出して充電してください。

### 2. 輸送

輸送の際は、雨、水の浸入を避け、上下を逆にせず、激しい振動や衝撃を避けてください。搬送の際は丁寧に扱い、投げたり落下させたりしないでください。



**- 중요한 설명 -**

---

본 제품을 구입해 주셔서 감사합니다. 사용하기 전에 본 설명서를 자세히 읽고 필요시 참조할 수 있도록 잘 보관하십시오. 제품이 수요를 만족시킬 수 있기를 바랍니다.

본 설명서는 한 개 시리즈 제품에 통용되는 설명서로 구입한 특정 모델의 제품은 설명서 상의 이미지와 다를 수 있으니 실물을 기준으로 해주십시오.

본 설명서의 목적은 사용자가 당사 제품을 쉽게 이해하고 사용할 수 있도록 돕는 것입니다. 당사는 본 설명서 내용의 정확성을 확보하기 위해 최선을 다할 것입니다. 단 내용의 완전성은 보장해 드릴 수 없습니다. 이는 제품이 지속적으로 갱신 및 업그레이드되고 있기 때문입니다. 당사는 본 설명서를 사전 통지 없이 언제든지 수정할 수 있는 권리를 보유합니다.

**- FCC WARNING -**

---

This equipment may generate or use radio frequency energy. Changes or modifications to this equipment may cause harmful interference unless the modifications are expressly approved in the instruction manual. The user could lose the authority to operate this equipment if an unauthorized change or modification is made.

This device complies with part 15 of the FCC Rules. Operation is subject to the following two conditions: (1) This device may not cause harmful interference, and (2) this device must accept any interference received, including interference that may cause undesired operation.

The device has been evaluated to meet general RF exposure requirement. The device can be used in portable exposure condition without restriction.

NOTE: This equipment has been tested and found to comply with the limits for a Class B digital device, pursuant to part 15 of the FCC Rules. These limits are designed to provide reasonable protection against harmful interference in a residential installation. This equipment generates, uses and can radiate radio frequency energy and, if not installed and used in accordance with the instructions, may cause harmful interference to radio communications. However, there is no guarantee that interference will not occur in a particular installation. If this equipment does cause harmful



interference to radio or television reception, which can be determined by turning the equipment off and on, the user is encouraged to try to correct the interference by one or more of the following measures:

- Reorient or relocate the receiving antenna.
- Increase the separation between the equipment and receiver.
- Connect the equipment into an outlet on a circuit different from that to which the receiver is connected.
- Consult the dealer or an experienced radio/TV technician for help.
- The rating information is located at the bottom of the unit.

**- 주의 사항 -****위험**

- 1) 본 설명서에 기재된 방법에 따라 배터리를 충전하며 충전 절차와 주의 사항을 따르십시오. 잘못된 충전은 배터리 가열, 손상 심지어 인명 피해를 초래할 수 있습니다.
- 2) 그 어떤 경우에도 배터리를 열거나 분해하지 마십시오. 배터리 액이 새어 나와 눈에 들어갔을 경우에는 즉시 깨끗한 물로 행구고 의료 조치를 취하십시오.

**경고**

- 1) 기기 사용 시에는 될수록 안정적인 상태를 유지하고 심한 흔들림을 피하십시오.
- 2) 작업 온도와 저장 온도가 허용 기준을 초과하는 장소에서 기기를 사용하거나 보관하지 마십시오.
- 3) 기기를 태양, 레이저, 용접기 등 고강도 복사열원에 직접 노출시키지 마십시오.
- 4) 기기 상의 구멍을 막지 마십시오.
- 5) 기기와 액세서리를 두드리거나 던지거나 진동 시키지 마십시오. 그렇지 않을 경우 파손될 수 있습니다.
- 6) 본 기기를 스스로 분해하지 마십시오. 그렇지 않을 경우 기기가 파손되거나 무상 수리를 받을 수 없게 됩니다.
- 7) 용해성 또는 유사한 액체를 기기, 케이블에 사용하지 마십시오. 그렇지 않을 경우 기기가 파손될 수 있습니다.
- 8) 기기 작동 온도를 초과하는 환경에서 사용하지 마십시오.

그렇지 않을 경우 기기가 파손될 수 있습니다.

- 9) 기기를 닦을 때에는 다음과 같은 사항을 준수해 주십시오.
  - 비광학 표면: 필요할 경우 깨끗하고 부드러운 천으로 열화상 카메라의 비광학 표면을 닦으십시오.
  - 광학 표면: 열화상 카메라를 사용할 때에는 렌즈의 광학 표면이 오염되지 않도록 조심하십시오. 특히 손에 땀이 나면 렌즈에 자국이 남아 유리 표면의 광학 코팅층이 부식될 수 있으므로 손으로 렌즈를 만지지 마십시오. 광학 렌즈 표면이 오염되었을 때에는 전용 렌즈 티슈로 조심스럽게 닦으십시오.
- 10) 배터리를 고온 환경이나 고온 물체 근처에 두지 마십시오.
- 11) 배터리의 양극과 음극이 단락 되지 않도록 하십시오.
- 12) 배터리를 습한 환경이나 물속에 두지 마십시오.
- 13) 비 정품 어댑터 또는 충전기 충전 금지(원 포장 내 실물 기준).



## 주의

- 1) 기기를 먼지나 습한 환경에 노출시키지 마십시오. 물이 있는 환경에서 사용할 때에는 기기에 물이 튀지 않도록 조심하십시오. 기기를 사용하지 않을 때에는 렌즈 캡을 닫으십시오.
- 2) 본 기기를 사용하지 않을 때에는 기기와 모든 액세서리를 전용 포장 박스에 넣어주십시오.

## - 구성품 리스트 -

순번	명칭	수량
1	18650배터리	1개
2	18650충전기	1개
3	USB Type-C케이블	1개
4	휴대 가방	1개
5	안대	1개
6	손목 스트랩	1개



18650배터리

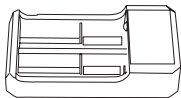

18650충전기

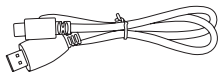

USB Type-C케이블

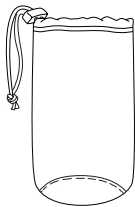

휴대 가방

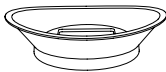

안대



손목 스트랩

## - 제품 각 부분 소개 -

본 설명서는 해당 시리즈의 여러 모델에 적용되며 이하 이미지는 통용 기능입니다.

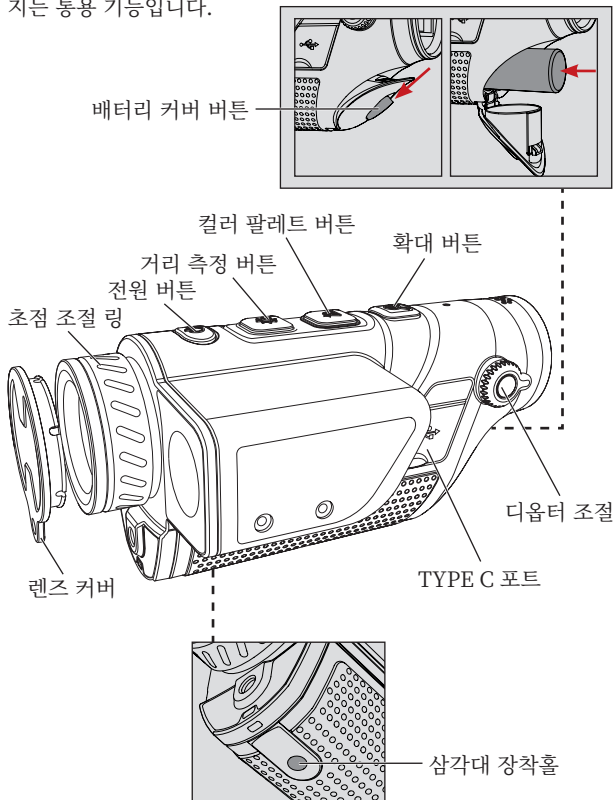

### 1. 초점 조절 링

열화상 카메라를 켜 후 관찰 대상을 조준해야 하며 관찰 대상의 거리가 변경되면 이미지가 흐려질 수 있으므로 초점 조절 링을 돌려 대상 이미지가 선명해질 때까지 초점을 맞추어야 합니다.

### 2. 렌즈 캡

기기를 사용하지 않을 때에는 렌즈 캡을 닫아 렌즈를 보호하십시오!

### 3. USB Type C 포트

동봉된 USB 케이블로 외장 전원을 연결하여 기기에 충전하십시오.

외장 전원의 출력 규격은 5V2A입니다.

동봉된 동영상 케이블로 모니터를 연결하여 열화상 이미지를 외장 모니터에 출력할 수 있습니다.

### 4. 배터리 커버

기기에 배터리를 사용해야 할 경우 배터리를 장착 및 탈착하는 입구입니다.

배터리 커버 버튼을 아래로 밀면 커버가 열립니다. 극성 표시에 따라 배터리를 장착하십시오.

**⚠️ 비고: 그림에 표시된 방향에 따라 배터리를 장착하십시오. 절대 무리한 힘으로 밀어 넣지 마십시오.**

### 5. 삼각대 장착홀

1/4 인치 표준 포트에 트라이포트 헤드를 지원합니다.

**- 빠른 사용 설명 -**

버튼	현재 기기 상태	짧게 누름	길게 누름
전원 버튼	기기가 켜짐(메뉴가 표시되지 않음)	보상	Display off/기기 끄기
	기기가 꺼짐	/	기기 켜기
	Display off	Display on	Display on
	기기가 켜짐(메뉴가 표시됨)	보상	Display off/기기 끄기
거리 측정 버튼	기기가 켜짐(메뉴가 표시되지 않음)	/	거리 측정 켜기/ 끄기 거리 측정 모드 전환
	기기가 켜짐(메뉴가 표시됨)	왼쪽으로 메뉴 옵션 전환	기기가 메뉴 상태에 머무름
컬러 팔레트 버튼	기기가 켜짐(메뉴가 표시되지 않음)	컬러 팔레트 전환	메뉴 설정 인터페이스 진입
	기기가 켜짐(메뉴가 표시됨)	해당 옵션 값 조절	메뉴에서 나가고 설정 저장
확대 버튼	기기가 켜짐(메뉴가 표시되지 않음)	확대 배율 전환	/
	기기가 켜짐(메뉴가 표시됨)	오른쪽으로 메뉴 옵션 전환	기기가 메뉴 상태에 머무름

**【버튼 설명】****1. 전원 버튼**

- **기기 켜기**

전원 버튼을 길게 누르고 접안 렌즈에 작동 화면이 나타나면(손을 뗄 수 있음) 기기가 켜집니다.

- **기기 끄기**

수동 끄기: 전원 버튼을 길게 누르면 진행 표시줄이 나타납니다. 진행 표시줄이 완료되면 기기가 꺼집니다.

자동 끄기: 설정된 자동 끄기 시간 내에 버튼을 조작하지 않으면 기기가 설정한 끄기 시간에 도달하면 진행 표시줄이 자동으로 나타나며 진행 표시줄이 완료되면 기기가 꺼집니다.

- **Display off**

전원 버튼을 길게 누르면 진행 표시줄이 나타나고 진행 표시줄이 완료되기 전에 전원 버튼을 풀면 기기 끄기가 취소되고 Display off 모드에 진입합니다.

- **Display on**

display off 모드에서 전원 버튼을 짧게/길게 누르면 디스플레이가 켜지며 버튼 조작에 응답하지 않습니다.

- **보상**

기기가 켜진 상태에서 전원 버튼을 짧게 누르면 대응되는 보상을 진행하며 디스플레이 상단에 보상 성공 메시지가 표시됩니다.



## 2. 거리 측정 버튼

메뉴가 표시되지 않은 상태에서 거리 버튼을 짧게 누르면 기기가 응답하지 않습니다.

메뉴가 표시되지 않은 상태에서 거리 측정 버튼을 길게 누르면 거리 측정 켜기(단일 거리 측정)-연속 거리 측정-거리 측정 끄기-거리 측정 켜기(단일 거리 측정)를 차례로 전환합니다.

메뉴가 표시된 상태에서 거리 측정 버튼을 짧게 누르면 기기 메뉴 커서가 왼쪽으로 이동합니다.

메뉴가 표시된 상태에서 거리 측정 버튼을 길게 누르면 기기는 메뉴 상태에 머무릅니다.

## 3. 컬러 팔레트 모드

메뉴가 표시되지 않은 상태에서 컬러 팔레트 버튼을 짧게 누르면 화이트 핫/블랙 핫/레드 핫/아이언 레드/블루 핫 순으로 전환할 수 있으며 순환 표시도 가능합니다.

메뉴가 표시되지 않은 상태에서 컬러 팔레트 버튼을 길게 누르면 메뉴 설정 인터페이스에 진입합니다.

메뉴가 표시된 상태에서 컬러 팔레트 버튼을 짧게 누르면 해당 옵션 값을 조정합니다.

메뉴가 표시된 상태에서 컬러 팔레트 버튼을 길게 누르면 현재 설정을 저장하고 메뉴에서 나갑니다.

## 4. 확대 버튼





메뉴가 표시되지 않은 상태에서 확대 버튼을 짧게 누르면 확대 배율을 전환할 수 있습니다.

메뉴가 표시되지 않은 상태에서 확대 버튼을 길게 누르면 기기가 응답하지 않습니다.



메뉴가 표시된 상태에서 확대 버튼을 짧게 누르면 기기 메뉴 커서가 오른쪽으로 이동합니다.

메뉴가 표시된 상태에서 확대 버튼을 길게 누르면 기기가 메뉴 상태에 머무릅니다.

### 【기능 설명】

1.  핫스팟 추적: 해당 기능을 활성화하면 청녹색 호형 프레임, 가운데 점이 있는 커서가 나타나 전체 화면에서 온도가 가장 높은 점을 추적합니다.
  2.  Wi-Fi: 기기측 Wi-Fi를 켜 후 휴대폰이 기기측 핫스팟에 연결되면 APP으로 실시간 화면 미리보기, 열화상 카메라의 전체 기능 원격 제어, 갤러리 파일 관리 공유가 가능합니다.
- ⚠ 주: 모바일 앱 스토어에서 ‘TargetIR’ APP을 검색하여 다운로드하십시오. APP을 열고 모바일 WLAN설정에서 Wi-Fi 명칭 ‘HandHeld-TI-xxxx’을 찾은 후 비밀번호 ‘12345678’을 입력하고 다시 APP으로 돌아갑니다.**
3.  작업 표시등: 작업 표시등을 켜거나 끌 수 있습니다.
  4.  비디오 출력: 기기의 비디오 출력 스위치를 켜거나 끌 수 있습니다.
  5.  장면 모드: 내추럴/증강/하이라이트 세 가지 장면 모드를 설정할 수 있으며 세 가지 모드는 해당 디텍터의 밝기

콘트라스트를 별도로 저장할 수 있습니다.

6.  화면 속 화면: 끄기/좌측 상단/중간 상단/우측 상단 네 가지 모드를 설정할 수 있습니다.
7.  디스플레이 밝기: 5개 등급 범위에서 디스플레이 밝기를 조절할 수 있으며 조절 결과를 실시간으로 관찰할 수 있습니다.
8.  이미지 밝기: 5개 등급 범위에서 디텍터 밝기를 조절할 수 있으며 조절 결과를 실시간으로 관찰할 수 있습니다.

**⚠️ 비고: 밝기 조절 후의 값은 현재 장면 모드에 저장됩니다.**

9.  이미지 콘트라스트: 5개 등급 범위에서 이미지 콘트라스트를 조절할 수 있으며 조절 결과를 실시간으로 관찰할 수 있습니다.

**⚠️ 비고: 콘트라스트 조절 후의 값은 현재 장면 모드에 저장됩니다.**

10. 자동 휴면: 자동 휴면 시간을 5/10/15분으로 설정할 수 있으며 설정된 시간 내에 조작하지 않으면 휴면 상태에 진입합니다(APP에서 설정).
11. 자동 끄기: 자동 끄기 시간을 15/30/60분으로 설정할 수 있으며 설정된 시간 내에 버튼을 조작하지 않으면 카운트다운에 진입하고 카운트다운이 끝나면 기기가 꺼집니다 (APP에서 설정).

## -자주 발생하는 고장 해결 방법-

---

**1. 기기가 켜지지 않습니다.**

해결 방법: 배터리를 교체하거나 어댑터를 연결하여 전력을 공급하십시오.

**2. 사용 과정에서 디스플레이가 꺼집니다.**

해결 방법: 임의의 버튼을 짧게/길게 눌러 디스플레이를 휴면 상태에서 켜주십시오.

**3. 사용시 기기 이미지가 선명하지 않습니다.**

해결 방법: 렌즈를 돌려 초점을 맞춥니다.

## -보관과 운송-

---

다음은 제품의 정확한 보관과 운송 방법입니다. 위험, 재산 손실 등을 방지하기 위해 기기를 사용하기 전에 반드시 본 설명서를 자세히 읽고 엄격하게 준수하며 필요시 참조할 수 있도록 잘 보관하십시오.

### 1. 보관

- 포장된 제품은 온도  $-30^{\circ}\text{C}\sim 60^{\circ}\text{C}$ , 습도 95% 이하, 응축성 및 부식성 가스가 없고 통풍이 양호하며 깨끗한 실내에 보관하십시오.
- 3개월에 한 번 꺼내어 충전하십시오.

### 2. 운송

운송 유통 과정에서 기기는 비에 젖거나 물이 침투되거나 거꾸로 방치해서는 안 되며 심한 진동과 충격이 없어야 합니다. 운반 과정에서는 기기를 가볍게 놓아야 하며 던지지 말아야 합니다.



## - Ważne informacje -

---

Dziękujemy za zakup naszego produktu. Przed użyciem produktu, należy przeczytać niniejszą instrukcję i zachować ją, by służyła w przyszłości jako źródło wiadomości. Żywimy nadzieję, że niniejszy produkt spełni Państwa oczekiwania. Niniejsza instrukcja ma zastosowanie do serii produktów. Z tego względu konkretny model produktu, który zostanie Państwu oddany do użytku, może różnić się od produktu, który przedstawiono na zdjęciach niniejszej instrukcji, należy w pierwszej kolejności odnosić się do faktycznego produktu.

Niniejszą instrukcję przygotowano, by ułatwić użytkownikom korzystanie i zrozumienie naszych produktów. Dokładamy wszelkich starań, by treści umieszczone w niniejszej instrukcji były dokładne. Nie możemy jednak zagwarantować, że niniejsza instrukcja będzie poruszać wszystkie szczegóły, ze względu na fakt, że stale aktualizujemy i ulepszamy nasze produkty. Z tego względu zastrzegamy sobie prawo do zmiany jej treści w każdym momencie, bez wcześniejszego powiadomienia o tym fakcie.

**- FCC WARNING -**

---

This equipment may generate or use radio frequency energy. Changes or modifications to this equipment may cause harmful interference unless the modifications are expressly approved in the instruction manual. The user could lose the authority to operate this equipment if an unauthorized change or modification is made.

This device complies with part 15 of the FCC Rules. Operation is subject to the following two conditions: (1) This device may not cause harmful interference, and (2) this device must accept any interference received, including interference that may cause undesired operation.

The device has been evaluated to meet general RF exposure requirement. The device can be used in portable exposure condition without restriction.

NOTE: This equipment has been tested and found to comply with the limits for a Class B digital device, pursuant to part 15 of the FCC Rules. These limits are designed to provide reasonable protection against harmful interference in a residential installation. This equipment generates, uses and can radiate radio frequency energy and, if not installed and used in accordance with the instructions, may cause harmful interference to radio communications. However, there is no guarantee that interference will not occur in a particular installation. If this equipment does cause harmful



interference to radio or television reception, which can be determined by turning the equipment off and on, the user is encouraged to try to correct the interference by one or more of the following measures:

- Reorient or relocate the receiving antenna.
- Increase the separation between the equipment and receiver.
- Connect the equipment into an outlet on a circuit different from that to which the receiver is connected.
- Consult the dealer or an experienced radio/TV technician for help.
- The rating information is located at the bottom of the unit.

## - Środki ostrożności -

---



### **Niebezpieczeństwo**

- 1) Należy ładować akumulator zgodnie z procedurą, którą opisano w niniejszej instrukcji i wykonywać czynności zgodne z krokami i środkami ostrożności w zakresie ładowania. Nieprawidłowe ładowanie może doprowadzić do nagrzania i uszkodzenia akumulatora, a nawet do obrażeń u ludzi.
- 2) Pod żadnym pozorem nie należy podejmować prób otwierania ani demontażu akumulatora. Jeżeli dojdzie do wycieku z akumulatora i kontaktu cieczy z oczami, należy je przepłukać czystą wodą i niezwłocznie skontaktować się z lekarzem.



### **Ostrzeżenie**

- 1) Należy dołożyć starań, by urządzenie było stabilne, należy unikać gwałtownego potrząsania.
- 2) Nie należy używać ani przechowywać urządzenia w środowisku, w którym występuje temperatura niedopuszczalna dla urządzenia.
- 3) Nie należy wystawiać niniejszego urządzenia na bezpośrednie działanie żadnych źródeł promieniowania takich jak słońce, lasery, czy

zgrzewarka punktowa.

- 4) Nie należy zakrywać wylotów urządzenia.
- 5) Nie należy uderzać, rzucać ani wprowadzać w wibracje urządzenia i jego akcesoriów, w przeciwnym razie może to spowodować wystąpienie uszkodzeń.
- 6) Nie należy demontować urządzenia, w przeciwnym razie zostanie może dojść do jego uszkodzenia, a gwarancja ulegnie wygaśnięciu.
- 7) Nie należy stosować płynów rozpuszczalnych ani zblizonych płynów do urządzenia lub jego kabli, w przeciwnym razie może dojść do ich uszkodzenia.
- 8) Nie należy używać urządzenia w środowisku, w którym występuje temperatura niedopuszczalna dla urządzenia; w przeciwnym wypadku może dojść do jego uszkodzenia.
- 9) W trakcie czyszczenia urządzenia należy postępować zgodnie z poniższymi wskazówkami:
  - Powierzchnie nieoptyczne: Jeżeli to konieczne, przy wycieraniu powierzchni nieoptycznych urządzenia należy użyć czystej i miękkiej szmatki.
  - Powierzchnie optyczne: Należy unikać zanieczyszczania powierzchni optycznej

obiektywu w trakcie użytkowania. W szczególności nie należy nigdy dotykać obiektywu dłońmi, w przeciwnym wypadku pot obecny na dłoniach może doprowadzić do powstawania śladów na szkle obiektywu, a następnie do występowania korozji powłoki optycznej na szklanej powierzchni. Jeżeli dojdzie do zanieczyszczenia części optycznej obiektywu, należy użyć specjalnego papieru do obiektywu i delikatnie ją przetrzeć.

- 10) Nie należy umieszczać akumulatora w otoczeniu, w którym panuje wysoka temperatura, ani blisko jakichkolwiek obiektów generujących wysoką temperaturę.
- 11) Należy unikać zwarcia pomiędzy dodatnim i ujemnym biegunem akumulatora.
- 12) Nie należy umieszczać akumulatora w środowisku o wysokiej wilgotności ani w wodzie.
- 13) Akumulator należy ładować tylko z wykorzystaniem oryginalnego zasilacza lub ładowarki (należy odnosić się do faktycznych przedmiotów umieszczonych w oryginalnym opakowaniu).



## **Informacja**

- 1) Nie należy wystawiać urządzenia na oddziaływanie w zapyłonym lub wilgotnym otoczeniu. W trakcie użytkowania w otoczeniu, w którym występuje woda, urządzenie powinno być zabezpieczone przed opryskaniem wodą. Jeżeli urządzenie nie jest używane, należy chronić obiektyw za pomocą pokrywy.
- 2) Gdy urządzenie nie jest użytkowane, należy przechowywać je i wszystkie akcesoria w specjalnym opakowaniu.

**- Wykaz elementów -**

Nr ser.	Nazwa	Ilość
1	Bateria 18650	1 szt.
2	Ładowarka 18650	1 szt.
3	Kabel USB typu C	1 szt.
4	Torba transportowa	1 szt.
5	Opaska na oczy	1 szt.
6	Pasek na nadgarstek	1 szt.



Bateria 18650

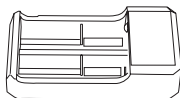

Ładowarka 18650

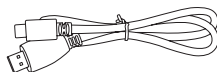

Kabel USB typu C

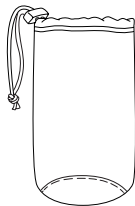

Torba transportowa



Opaska na oczy



Pasek na nadgarstek

## - Wprowadzenie do części zamiennych -

Niniejsza instrukcja obejmuje wiele modeli z tej serii, na ilustracji przedstawiono wspólne funkcje.

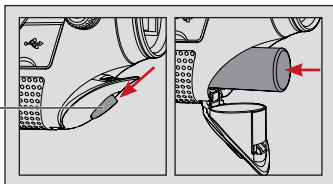

Przycisk pokrywy komory akumulatora

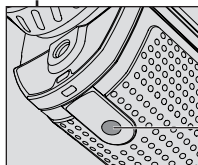
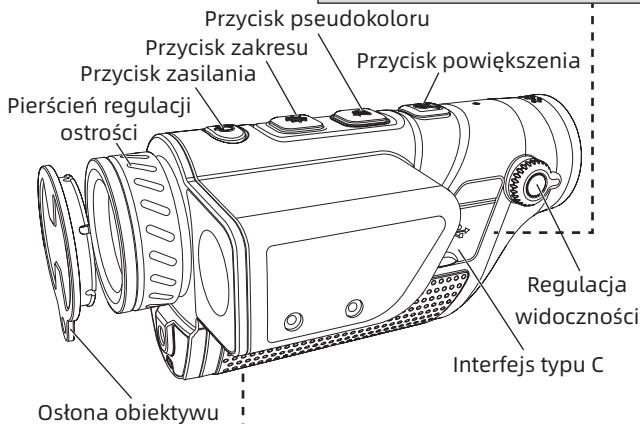

Złącze trójnogu

## **1. Pierścień regulacji ostrości**

Po włączeniu kamera termowizyjna powinna być nakierowana na cel. Gdy odległość obserwowanego celu ulegnie zmianie, obraz może być rozmazany. W takim przypadku pierścień ostrości obiektywu należy obrócić, aby ustawić ostrość, aż obraz docelowy będzie wyraźny.

## **2. Ostoną obiektywu**

Założ osłonę na obiektyw, gdy produkt nie jest używany w celu ochrony obiektywu!

## **3. Interfejs USB typu C**

Kablem USB interfejsu zewnętrznego można podłączyć zasilacz zewnętrzny w celu zasilania urządzenia.

Zasilacza zewnętrzny powinien mieć specyfikację 5V 2A. Można również podłączyć ekran za pomocą odpowiedniego kabla wizyjnego, aby wyprowadzić obraz z kamery termowizyjnej do zewnętrznego monitora w celu jego wyświetlenia.

## **4. Pokrywa akumulatora**

Gdy produkt jest używany z akumulatorem, jest to wejście do demontażu i montażu akumulatora.

Naciśnij przycisk pokrywy komory akumulatora i przesunij ją w dół, aby otworzyć pokrywę komory, a następnie zainstaluj akumulator zgodnie z oznaczeniami elektrody



dodatniej i ujemnej.

**▲ Uwaga: Włóż akumulator w kierunku pokazanym na rysunku i nie wciskaj go na siłę.**

## **5. Złącze trójnogu**

1/4-calowy standardowy interfejs, wspornik PTZ.

**- Szybka instrukcja obsługi -**

Klawisz	Bieżący stan wyposażenia	Krótkie naciśnięcie	Naciśnij i przytrzymaj przycisk
Przycisk zasilania	Uruchamianie (menu nie zostało wywołane)	Kompensacja	Wyłączanie/ odcinanie wyświetlacza
	Wyłączanie	/	Uruchamianie
	Wyświetlacz wyłączony	Wyświetlacz włączony	Wyświetlacz włączony
	Uruchamianie (wywołane menu)	Kompensacja	Wyłączanie/ odcinanie wyświetlacza
Przycisk zakresu	Start (menu nie jest wywoływane)	/	Włączanie/ wyłączenie zakresu Przełącz tryb pomiaru
	Uruchamianie (wywołane menu)	Przełączanie opcji menu w lewo	Urządzenie pozostaje w stanie menu
Przycisk pseudokoloru	Uruchamianie (menu nie zostało wywołane)	Przełączanie pseudokoloru	Wejść do interfejsu ustawień menu
	Uruchamianie (wywołane menu)	Dostosuj odpowiednią wartość opcji	Wyjdź z menu i zapisz ustawienia
Przycisk powiększenia	Uruchamianie (menu nie zostało wywołane)	Przełączanie powiększenia	/
	Uruchamianie (wywołane menu)	Przełączanie opcji menu w prawo	Urządzenie pozostaje w stanie menu

## [Opis klawisza]

### 1. Przycisk zasilania

- **Uruchamianie**

Naciśnij i przytrzymaj klawisz zasilania, aż w okularze pojawi się obraz startowy (zwolnij klawisz), co oznacza pomyślne uruchomienie urządzenia.

- **Wyłączanie**

Ręczne wyłączenie: naciśnij i przytrzymaj klawisz zasilania, aby wyświetlić pasek postępu zamykania, zaczekaj do pojawienia się piątego paska postępu wskazującego, że urządzenie gaśnie i wyłączenie zostało zakończone pomyślnie.

Automatyczne wyłączenie: Po upływie ustawionego czasu automatycznego wyłączenia zaczekaj, aż urządzenie osiągnie ustawiony czas wyłączenia. Pasek postępu wyłączenia zostanie wyświetlony automatycznie, bez użycia żadnego klawisza. Po pojawieniu się piątego paska postępu urządzenie wyłączy się.

- **Wyświetlacz wyłączony**

Naciśnij i przytrzymaj klawisz zasilania, wyświetli pasek postępu zamykania; w ciągu pierwszych czterech pasków postępu zwolnij klawisz zasilania, aby anulować wyłączenie i przejdź do trybu

wyłączania wyświetlacza.

- **Wyświetlacz włączony**

W trybie wyłączenia wyświetlacza naciśnij i przytrzymaj klawisz zasilania, aby uaktywnić ekran bez reakcji na operacje klawiszy.

- **Kompensacja**

Krótko naciśnij klawisz zasilania podczas uruchamiania, aby zakończyć stosowne działanie kompensacji. W górnej części ekranu zostanie wyświetlony komunikat informujący o pomyślnej kompensacji.

## 2. Przycisk zakresu

Gdy menu nie jest wywoływane, naciśnij krótko przycisk zakresu, a urządzenie nie zareaguje.

Gdy menu nie jest wywoływane, naciśnij i przytrzymaj przycisk zakresu, aby kolejno przełączać między trybami Zakres Wł. (pojedynczy zakres) - Zakres ciągły - Zakres WYŁ. - Zakres Wł. (pojedynczy zakres).

Po wywołaniu menu naciśnij krótko przycisk zakresu, a kursor menu urządzenia przesunie się w lewo.

Gdy menu zostanie wywołane, naciśnij i przytrzymaj przycisk zakresu, a urządzenie pozostanie w stanie menu.

### 3. Przycisk pseudokoloru

Jeśli menu nie zostanie wywołane, naciśnij krótko przycisk pseudokoloru, aby przełączyć kolejno białe ciepło, czarne ciepło, czerwone ciepło, rdzawe i niebieskie ciepło, wyświetlane cyklicznie.

Jeśli menu nie zostanie wywołane, naciśnij i przytrzymaj przycisk pseudokoloru, aby przejść do interfejsu ustawień menu.

W przypadku wywołania menu naciśnij krótko przycisk pseudokoloru, aby dostosować odpowiednią wartość opcji.

W przypadku wywołania menu naciśnij i przytrzymaj przycisk pseudokoloru, aby wyjść z menu i zapisać ustawienia.

### 4. Przycisk powiększenia





Jeśli menu nie zostanie wywołane, naciśnij krótko przycisk powiększania, aby przełączyć powiększenie.





Jeśli menu nie zostanie wywołane, naciśnij i przytrzymaj przycisk powiększania, bez odpowiedzi.

Jeśli menu zostało wywołane, naciśnij krótko przycisk powiększania i przesunij kursor menu w prawo.

Jeśli menu zostało wywołane, naciśnij i przytrzymaj przycisk powiększania, aby utrzymać urządzenie w statusie menu.

**[Opis funkcji]**

1.  **Gorący ślad:** Po kliknięciu wyświetla się niebiesko-zielone pole łuku z kropkowanym kursorem w środku, aby śledzić najwyższy punkt temperatury w całym obrazie.
  2.  **Wi-Fi:** Po uruchomieniu Wi-Fi na terminalu urządzenia, gdy telefon komórkowy jest podłączony do hotspotu na terminalu urządzenia, obrazy w czasie rzeczywistym z urządzenia mogą być podglądane w aplikacji mobilnej, wszystkie funkcje urządzenia termowizyjnego można sterować zdalnie, a także można zarządzać plikami galerii oraz je udostępnić.
- ⚠ Uwaga: Wyszukaj i pobierz APLIKACJĘ 'TargetIR' na rynku APLIKACJI mobilnych. Otwórz APLIKACJĘ, znajdź nazwę WLAN 'HandHeld-TI-xxxx' w ustawieniach Wi-Fi urządzenia, wprowadź hasło '12345678' i ponownie wróć do APLIKACJI.**
3.  **Wskaźnik pracy:** Wskaźnik pracy można włączyć lub wyłączyć.
  4.  **Wyjście wideo:** Przetącznik wyjścia wideo urządzenia można włączyć lub wyłączyć.
  5.  **Tryb sceny:** Ustaw trzy tryby sceny: naturalny, wzmocniony i podświetlony, co pozwala odpowiednio zapisać odpowiedni kontrast luminancji detektora.

6.  PIP: Ustaw cztery tryby: wyłączony, lewy górny, środkowy górny i prawy górny.
  7.  Luminancja ekranu: Dostosuj luminancję ekranu na 5 stopniach, aby obserwować wyniki regulacji w czasie rzeczywistym.
  8.  Luminancja obrazu: Dostosuj luminancję detektora na 5 stopniach, aby obserwować wyniki regulacji w czasie rzeczywistym.
- ⚠ Uwaga: Dostosowana wartość luminancji zostanie zapisana w bieżącym trybie sceny.**
9.  Kontrast obrazu: Dostosuj kontrast na 5 stopniach, aby obserwować wyniki regulacji w czasie rzeczywistym.
- ⚠ Uwaga: Dostosowana wartość kontrastu zostanie zapisana w bieżącym trybie sceny.**
10. Automatyczne uśpienie: Ustaw czas automatycznego uśpienia na 5/10/15 minut. Po osiągnięciu odliczania ustawionego czasu uśpienia urządzenie przejdzie w stan uśpienia (ustawiony w APLIKACJI).
  11. Automatyczne wyłączenie: Ustaw czas automatycznego wyłączenia na 15/30/60 minut. Po osiągnięciu odliczania ustawionego czasu, bez żadnych operacji, urządzenie wyłączy się po zakończeniu odliczania (ustawionego w APLIKACJI).

## **- Rozwiązywanie najczęstszych problemów -**

---

### **1. Nie można uruchomić urządzenia**

Rozwiązanie: Wymień akumulator lub podłącz zasilacz do źródła zasilania.

### **2. Ekran jest wyłączony podczas pracy**

Rozwiązanie: Krótkie naciśnięcie i przytrzymanie dowolnego klawisza powoduje wybudzenie ekranu ze stanu uśpienia i podświetlenie ekranu

### **3. Obrazowanie urządzenia jest rozmazane podczas użytkowania**

Rozwiązanie: Obróć obiektywem, aby ustawić ostrość



## - Przechowywanie i transport -

---

Poniższe informacje mają na celu opisanie prawidłowego przechowywania i transportu kamery termowizyjnej. Aby zapobiec niebezpieczeństwom i uszkodzeniom mienia, przed użyciem urządzenia należy uważnie przeczytać instrukcję i ściśle przestrzegać jej podczas użytkowania. Instrukcję po przeczytaniu należy zachować do ew. przyszłego wykorzystania.

### **Przechowywanie:**

1. Środowisko przechowywania zapakowanego produktu wynosi  $-30^{\circ}\text{C} \sim 60^{\circ}\text{C}$ , wilgotność względna nie przekracza 95%, nie ma kondensacji i brak obecności żrącego gazu w pomieszczeniu, które jest dobrze wentylowane i utrzymywane w czystości.
2. Wyjmuj urządzenie i ładuj akumulator co trzy miesiące.

### **Transport:**

W transporcie należy chronić przed deszczem, wnikaniem wody, przechowywać do góry nogami, nie powinno być poważnych wibracji ani wstrząsów, a podczas przenoszenia należy produkt ostrożnie i delikatnie kłaść i surowo zabronione jest rzucanie urządzeniem.

- GB** Special statement: the version of the Guide will be updated after the technical improvement of the product.
- RU** Специальное заявление: версия руководства будет обновлена после технического усовершенствования продукта.
- DE** Besonderer Bemerkung: Die Version des Handbuchs kann nach der technischen Verbesserung des Produkts aktualisiert werden.
- FR** Déclaration particulière : Ce guide sera mis à jour après l'optimisation technologique du produit.
- IT** Dichiarazione speciale: La versione manuale sarà aggiornata dopo il miglioramento tecnico del prodotto.
- ES** Declaración especial: La versión del manual se actualizará después de la mejora técnica del producto.
- JP** 特記事項: 本マニュアルは、製品の技術改良につき更新されることがあります。
- KR** 특별 설명: 설명서 버전은 제품 기술 개선 후 업데이트될 예정입니다.
- PL** Oświadczenie specjalne: W przypadku wprowadzenia technologicznych ulepszeń w urządzeniu, niniejsza instrukcja zostanie zaktualizowana.